

REMS Mini-Press 14V ACC  
REMS Mini-Press 22V ACC  
REMS Mini-Press S 22V ACC  
REMS Power-Press SE  
REMS Power-Press  
REMS Power-Press ACC  
REMS Power-Press XL ACC  
REMS Akku-Press 14V  
REMS Akku-Press 14V ACC  
REMS Akku-Press E 22V ACC  
REMS Akku-Press 22V ACC  
REMS Akku-Press 22V Connected  
REMS Akku-Press XL 45kN 22V ACC



deu	Betriebsanleitung .....	7
eng	Instruction Manual .....	16
fra	Notice d'utilisation .....	24
ita	Istruzioni d'uso .....	33
spa	Instrucciones de servicio .....	42
nld	Handleiding .....	51
swe	Bruksanvisning .....	59
nno	Bruksanvisning .....	67
dan	Brugsanvisning .....	75
fin	Käyttöohje .....	83
por	Manual de instruções .....	91
pol	Instrukcja obsługi .....	100
ces	Návod k použití .....	109
slk	Návod na obsluhu .....	117
hun	Kezelési utasítás .....	126
hrv	Upute za rad .....	134
srp	Uputstvo za rad .....	142
slv	Navodilo za uporabo .....	150
ron	Manual de utilizare .....	158
rus	Руководство по эксплуатации .....	167
ell	Οδηγίες χρήσης .....	176
tur	Kullanım kılavuzu .....	185
bul	Ръководство за експлоатация .....	193
lit	Naudojimo instrukcija .....	202
lav	Lietošanas instrukcija .....	210
est	Kasutusjuhend .....	219

REMS GmbH & Co KG  
Maschinen- und Werkzeugfabrik  
Stuttgarter Straße 83  
71332 Waiblingen  
Deutschland  
Telefon +49 7151 1707-0  
[www.rems.de](http://www.rems.de)



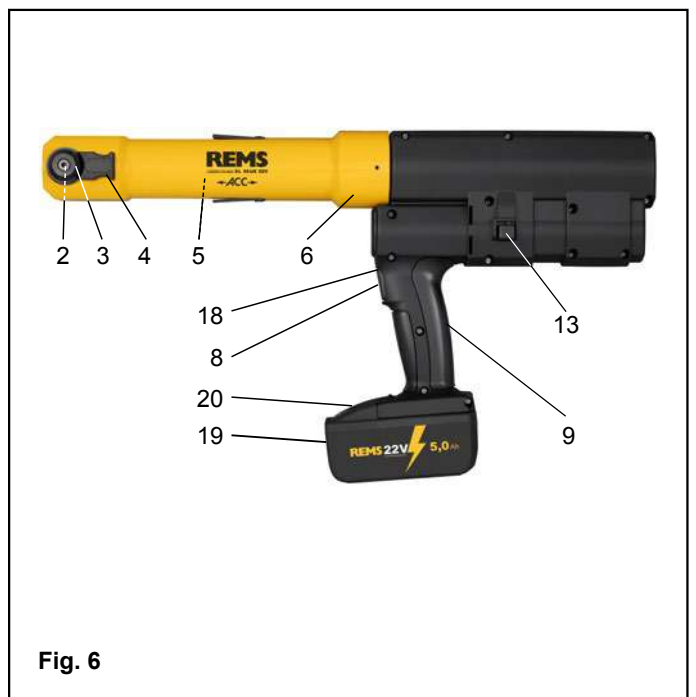
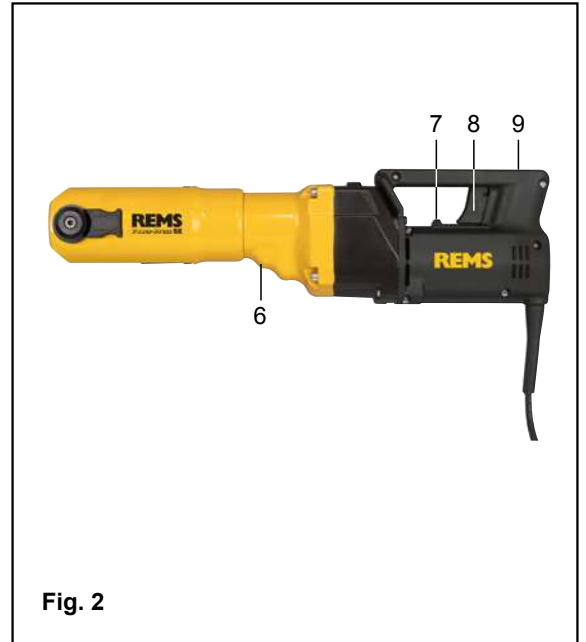

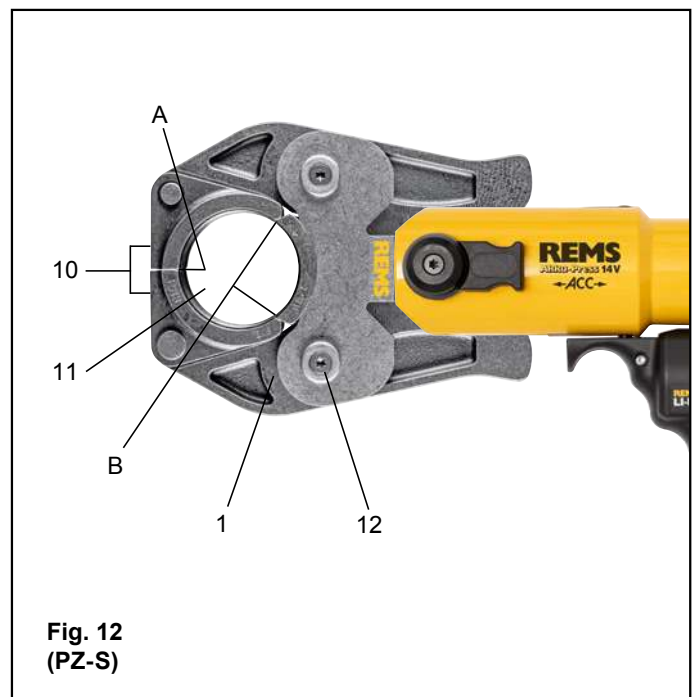
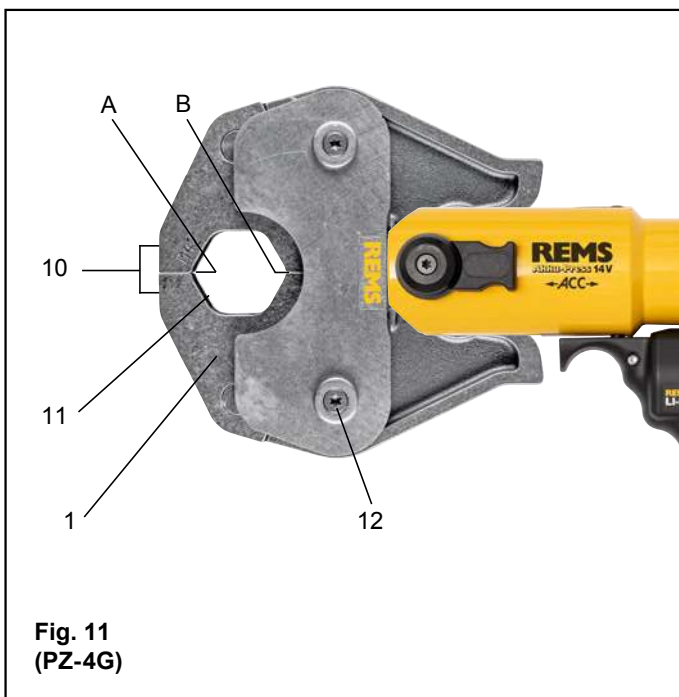
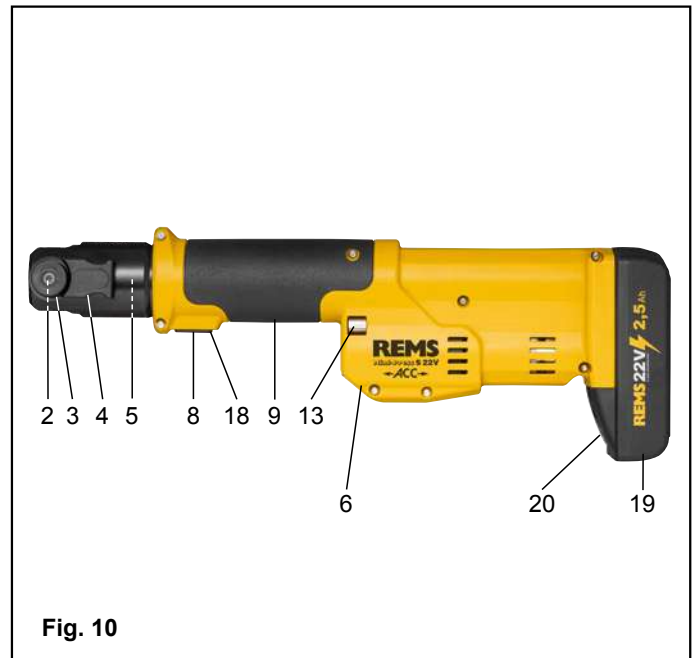

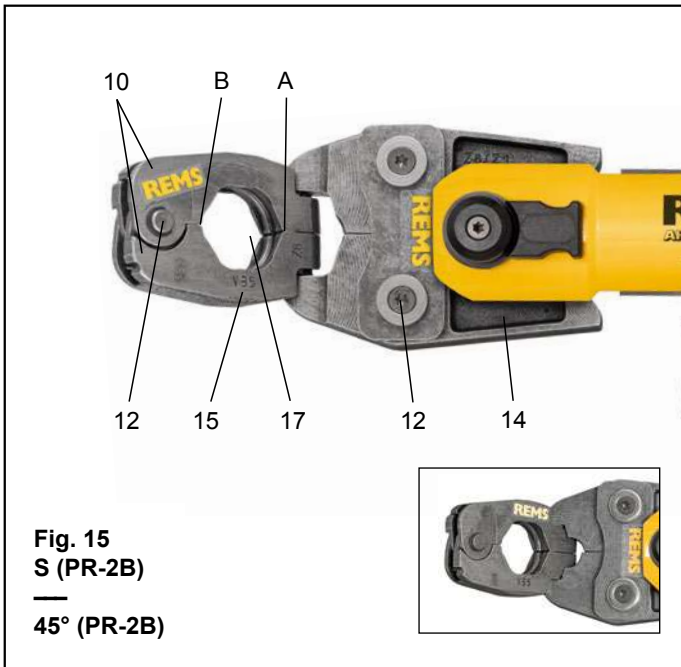
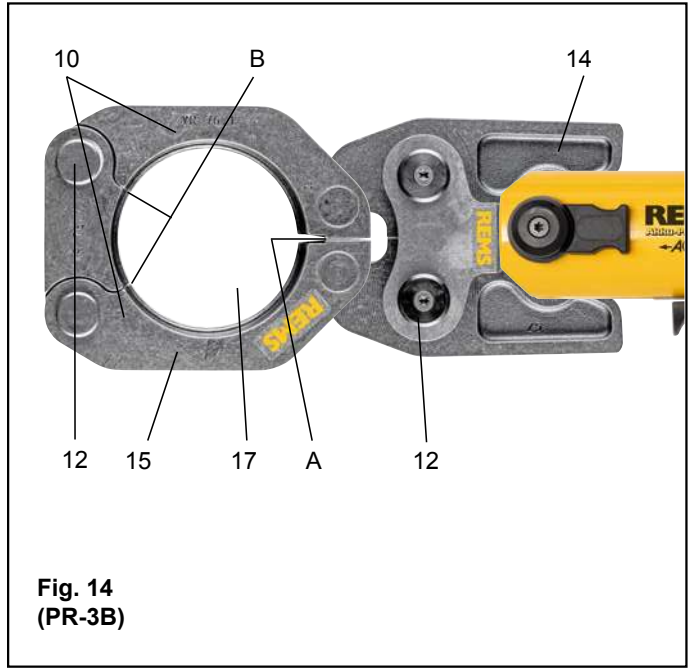
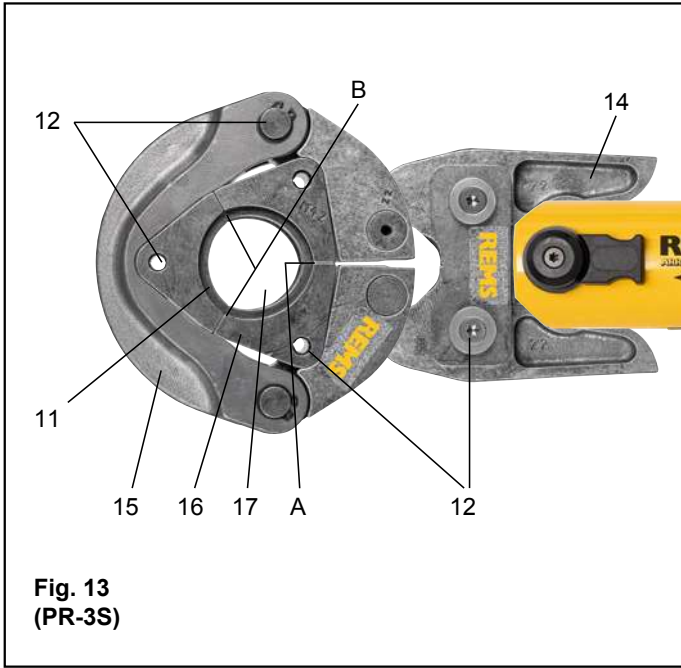

Fig. 16





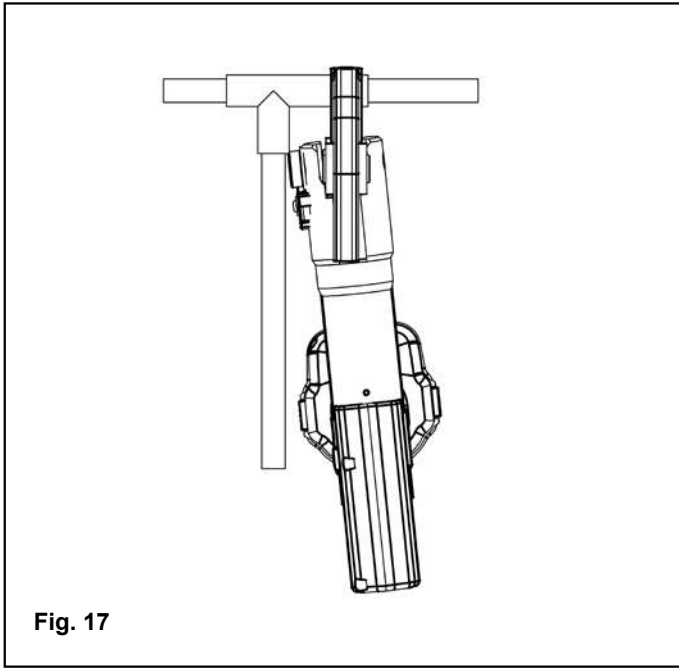

Fig. 17

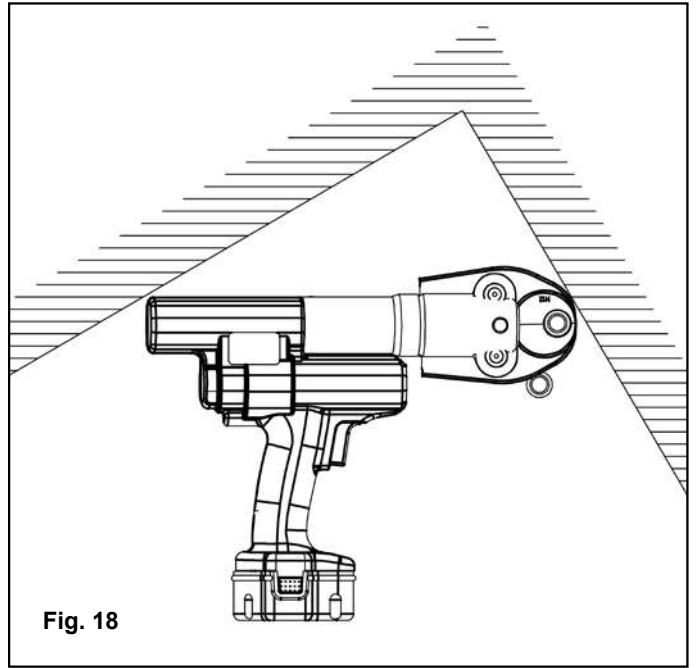

Fig. 18

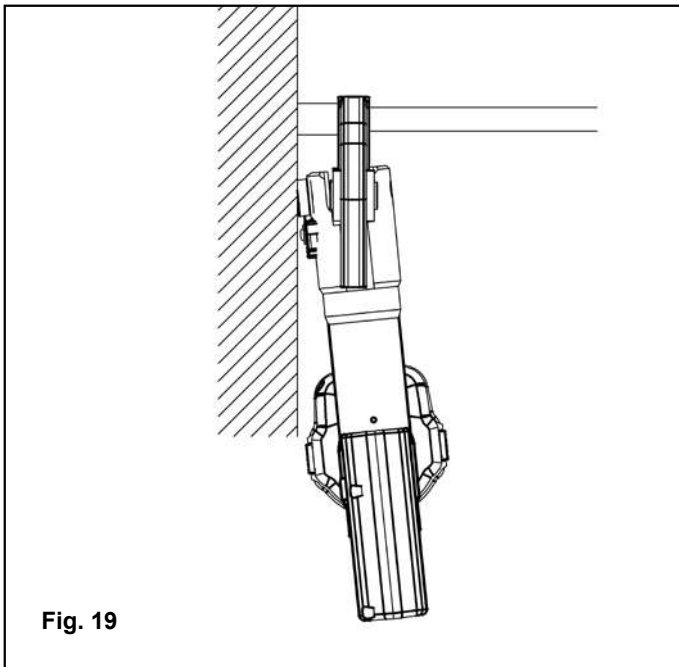

Fig. 19

Fig. 20		571855 REMS Presszange Basic E 01	570891 Presseinsatz T 12, 2er-Pack	572101 REMS Power-Press SE	577001 REMS Power-Press	577000 REMS Power-Press ACC	571003 REMS Akku-Press	571004 REMS Akku-Press ACC
FALLPROTEC SA, Luxembourg	SECUROPE HORIZONTAL / INCLINED SECUROPE VERTICAL SECUROPE DIASAFE	•	•	•	•	•	•	•
TRACTEL S.A.S., France	TRACTEL TRAVSAFE	•	•	•	•	•	•	•

• Verwendung freigegeben, released for use, utilisation autorisée, uso approvato, uso autorizado, gebruik vrijgegeven, godkänd för användning, friggitt for bruk, frigivelse for anvendelse, hyväksytty käyttöön, utilização permitida, dopuszczanie do użytku, použití povoleno, použitie povolené, engedélyezett felhasználás, odobrena uporaba, odobreno za uporabo, utilizarea aprobată, использование разрешено, έγκριση προς χρήση, kullanımı onaylama, активирание на употребата, leista naudoti, lietošana atļauta, kasutus heakskiidetud.

## Originalbetriebsanleitung

Für die Verwendung der REMS Presszangen, REMS Presszangen Mini, REMS Pressringe mit Zwischenzangen für die verschiedenen Rohrverbindungs-Systeme gelten die jeweils aktuellsten REMS Verkaufsunterlagen, siehe auch [www.rems.de](http://www.rems.de) → Downloads → Produktkataloge, -prospekte. Werden vom Systemhersteller Komponenten von Rohrverbindungs-Systemen geändert oder neu in den Markt gebracht, muss deren aktueller Anwendungsstand bei REMS (E-Mail [info@rems.de](mailto:info@rems.de)) angefragt werden. Änderungen und Irrtümer vorbehalten.

Fig. 1–15

1	Presszange/Presszange Mini	18	Maschinenzustandskontrolle
2	Zangenhaltbolzen	19	Akku
3	Knopf	20	Gestufte Ladezustandsanzeige (REMS Akkus 21,6 V)
4	Riegel	21	Drehhülse (REMS Power-Press XL ACC)
5	Pressrollen	22	Pressdruckanzeige (REMS Akku-Press 22V ACC)
6	Gehäusegriff	23	Tragöse für Schultergurt (REMS Akku-Press 22 V Connected)
7	Drehrichtungshebel	24	OLED-Display (REMS Akku-Press 22 V Connected)
8	Sicherheits-Tippschalter	25	Taster links/rechts (REMS Akku-Press 22 V Connected)
9	Schaltergriff	26	Ein-/Austaster (REMS Akku-Press 22 V Connected)
10	Pressbacke		
11	Presskontur (Presszange)		
12	Bolzen		
13	Rückstelltaste		
14	Zwischenzange / Zwischenzange Mini		
15	Pressring		
16	Presssegment		
17	Presskontur (Pressring bzw. Presssegmente)		

Fig. 16

Bestimmungsgemäßes bzw. unzulässiges Ansetzen der Zwischenzange am Pressring

Fig. 17–19

Unzulässige Arbeitspositionen

Fig. 20

Übersicht Freigaben Absturzschutz-Systeme

## Allgemeine Sicherheitshinweise für Elektrowerkzeuge

### ⚠️ WARNUNG

Lesen Sie alle Sicherheitshinweise, Anweisungen, Bebilderungen und technischen Daten, mit denen dieses Elektrowerkzeug versehen ist. Versäumnisse bei der Einhaltung der nachfolgenden Anweisungen können elektrischen Schlag, Brand und/oder schwere Verletzungen verursachen.

Bewahren Sie alle Sicherheitshinweise und Anweisungen für die Zukunft auf.

Der in den Sicherheitshinweisen verwendete Begriff „Elektrowerkzeug“ bezieht sich auf netzbetriebene Elektrowerkzeuge (mit Netzleitung) oder auf akkubetriebene Elektrowerkzeuge (ohne Netzleitung).

### 1) Arbeitsplatzsicherheit

- Halten Sie Ihren Arbeitsbereich sauber und gut beleuchtet. Unordnung oder unbeleuchtete Arbeitsbereiche können zu Unfällen führen.
- Arbeiten Sie mit dem Elektrowerkzeug nicht in explosionsgefährdeter Umgebung, in der sich brennbare Flüssigkeiten, Gase oder Stäube befinden. Elektrowerkzeuge erzeugen Funken, die den Staub oder die Dämpfe entzünden können.
- Halten Sie Kinder und andere Personen während der Benutzung des Elektrowerkzeugs fern. Bei Ablenkung können Sie die Kontrolle über das Elektrowerkzeug verlieren.

### 2) Elektrische Sicherheit

- Der Anschlussstecker des Elektrowerkzeugs muss in die Steckdose passen. Der Stecker darf in keiner Weise verändert werden. Verwenden Sie keine Adapterstecker gemeinsam mit geschützten Elektrowerkzeugen. Unveränderte Stecker und passende Steckdosen verringern das Risiko eines elektrischen Schlages.
- Vermeiden Sie Körperkontakt mit geerdeten Oberflächen wie von Rohren, Heizungen, Herden und Kühlschränken. Es besteht ein erhöhtes Risiko durch elektrischen Schlag, wenn Ihr Körper geerdet ist.
- Halten Sie Elektrowerkzeuge von Regen oder Nässe fern. Das Eindringen von Wasser in ein Elektrowerkzeug erhöht das Risiko eines elektrischen Schlages.
- Zweckentfremden Sie die Anschlussleitung nicht, um das Elektrowerkzeug zu tragen, aufzuhängen oder um den Stecker aus der Steckdose zu ziehen. Halten Sie die Anschlussleitung fern von Hitze, Öl, scharfen Kanten oder sich bewegendem Teilen. Beschädigte oder verwickelte Anschlussleitungen erhöhen das Risiko eines elektrischen Schlages.
- Wenn Sie mit einem Elektrowerkzeug im Freien arbeiten, verwenden Sie nur Verlängerungsleitungen, die auch für den Außenbereich geeignet sind. Die Anwendung einer für den Außenbereich geeigneten Verlängerungsleitung verringert das Risiko eines elektrischen Schlages.

- Wenn der Betrieb des Elektrowerkzeugs in feuchter Umgebung nicht vermeidbar ist, verwenden Sie einen Fehlerstromschutzschalter. Der Einsatz eines Fehlerstromschutzschalters vermindert das Risiko eines elektrischen Schlages.

### 3) Sicherheit von Personen

- Seien Sie aufmerksam, achten Sie darauf, was Sie tun, und gehen Sie mit Vernunft an die Arbeit mit einem Elektrowerkzeug. Benutzen Sie kein Elektrowerkzeug, wenn Sie müde sind oder unter dem Einfluss von Drogen, Alkohol oder Medikamenten stehen. Ein Moment der Unachtsamkeit beim Gebrauch des Elektrowerkzeugs kann zu ernsthaften Verletzungen führen.
- Tragen Sie persönliche Schutzausrüstung und immer eine Schutzbrille. Das Tragen persönlicher Schutzausrüstung, wie Staubmaske, rutschfeste Sicherheitsschuhe, Schutzhelm oder Gehörschutz, je nach Art und Einsatz des Elektrowerkzeugs, verringert das Risiko von Verletzungen.
- Vermeiden Sie eine unbeabsichtigte Inbetriebnahme. Vergewissern Sie sich, dass das Elektrowerkzeug ausgeschaltet ist, bevor Sie es an die Stromversorgung und/oder den Akku anschließen, es aufnehmen oder tragen. Wenn Sie beim Tragen des Elektrowerkzeugs den Finger am Schalter haben oder das Elektrowerkzeug eingeschaltet an die Stromversorgung anschließen, kann dies zu Unfällen führen.
- Entfernen Sie Einstellwerkzeuge oder Schraubenschlüssel, bevor Sie das Elektrowerkzeug einschalten. Ein Werkzeug oder Schlüssel, der sich in einem drehenden Teil des Elektrowerkzeugs befindet, kann zu Verletzungen führen.
- Vermeiden Sie eine abnormale Körperhaltung. Sorgen Sie für einen sicheren Stand und halten Sie jederzeit das Gleichgewicht. Dadurch können Sie das Elektrowerkzeug in unerwarteten Situationen besser kontrollieren.
- Tragen Sie geeignete Kleidung. Tragen Sie keine weite Kleidung oder Schmuck. Halten Sie Haare und Kleidung fern von sich bewegendem Teilen. Lockere Kleidung, Schmuck oder lange Haare können von sich bewegendem Teilen erfasst werden.
- Wenn Staubabsaug- und -auffangeinrichtungen montiert werden können, sind diese anzuschließen und richtig zu verwenden. Verwendung einer Staubabsaugung kann Gefährdungen durch Staub verringern.
- Wiegen Sie sich nicht in falscher Sicherheit und setzen Sie sich nicht über die Sicherheitsregeln für Elektrowerkzeuge hinweg, auch wenn Sie nach vielfachem Gebrauch mit dem Elektrowerkzeug vertraut sind. Achtloses Handeln kann binnen Sekundenbruchteilen zu schweren Verletzungen führen.

### 4) Verwendung und Behandlung des Elektrowerkzeugs

- Überlasten Sie das Elektrowerkzeug nicht. Verwenden Sie für Ihre Arbeit das dafür bestimmte Elektrowerkzeug. Mit dem passenden Elektrowerkzeug arbeiten Sie besser und sicherer im angegebenen Leistungsbereich.
  - Benutzen Sie kein Elektrowerkzeug, dessen Schalter defekt ist. Ein Elektrowerkzeug, das sich nicht mehr ein- oder ausschalten lässt, ist gefährlich und muss repariert werden.
  - Ziehen Sie den Stecker aus der Steckdose und/oder entfernen Sie einen abnehmbaren Akku, bevor Sie Geräteeinstellungen vornehmen, Einsatzwerkzeugteile wechseln oder das Elektrowerkzeug weglegen. Diese Vorsichtsmaßnahme verhindert den unbeabsichtigten Start des Elektrowerkzeugs.
  - Bewahren Sie unbenutzte Elektrowerkzeuge außerhalb der Reichweite von Kindern auf. Lassen Sie keine Personen das Elektrowerkzeug benutzen, die mit diesem nicht vertraut sind oder diese Anweisungen nicht gelesen haben. Elektrowerkzeuge sind gefährlich, wenn Sie von unerfahrenen Personen benutzt werden.
  - Pflegen Sie Elektrowerkzeuge und Einsatzwerkzeug mit Sorgfalt. Kontrollieren Sie, ob bewegliche Teile einwandfrei funktionieren und nicht klemmen, ob Teile gebrochen oder so beschädigt sind, dass die Funktion des Elektrowerkzeugs beeinträchtigt ist. Lassen Sie beschädigte Teile vor dem Einsatz des Elektrowerkzeugs reparieren. Viele Unfälle haben ihre Ursache in schlecht gewarteten Elektrowerkzeugen.
  - Halten Sie Schneidwerkzeuge scharf und sauber. Sorgfältig gepflegte Schneidwerkzeuge mit scharfen Schneidkanten verklemmen sich weniger und sind leichter zu führen.
  - Verwenden Sie Elektrowerkzeug, Einsatzwerkzeug, Einsatzwerkzeuge usw. entsprechend diesen Anweisungen. Berücksichtigen Sie dabei die Arbeitsbedingungen und die auszuführende Tätigkeit. Der Gebrauch von Elektrowerkzeugen für andere als die vorgesehenen Anwendungen kann zu gefährlichen Situationen führen.
  - Halten Sie Griffe und Griffflächen trocken, sauber und frei von Öl und Fett. Rutschige Griffe und Griffflächen erlauben keine sichere Bedienung und Kontrolle des Elektrowerkzeugs in unvorhergesehenen Situationen.
- ### 5) Verwendung und Behandlung des Akkuerwerzeugs
- Laden Sie die Akkus nur mit Ladegeräten auf, die vom Hersteller empfohlen werden. Durch ein Ladegerät, das für eine bestimmte Art von Akkus geeignet ist, besteht Brandgefahr, wenn es mit anderen Akkus verwendet wird.
  - Verwenden Sie nur die dafür vorgesehenen Akkus in den Elektrowerkzeugen. Der Gebrauch von anderen Akkus kann zu Verletzungen und Brandgefahr führen.
  - Halten Sie die nicht benutzten Akkus fern von Büroklammern, Münzen, Schlüsseln, Nägeln, Schrauben oder anderen kleinen Metallgegenständen, die eine Überbrückung der Kontakte verursachen könnten. Ein Kurzschluss zwischen den Akkukontakten kann Verbrennungen oder Feuer zur Folge haben.
  - Bei falscher Anwendung kann Flüssigkeit aus dem Akku austreten. Vermeiden Sie den Kontakt damit. Bei zufälligem Kontakt mit Wasser abspülen. Wenn die Flüssigkeit in die Augen kommt, nehmen Sie zusätzlich ärztliche Hilfe in Anspruch. Austretende Akkuflüssigkeit kann zu Hautreizungen oder Verbrennungen führen.

- e) **Benutzen Sie keinen beschädigten oder veränderten Akku.** Beschädigte oder veränderte Akkus können sich unvorhersehbar verhalten und zu Feuer, Explosion oder Verletzungsgefahr führen.
- f) **Setzen Sie einen Akku keinem Feuer oder zu hohen Temperaturen aus.** Feuer oder Temperaturen über 130 °C können eine Explosion hervorrufen.
- g) **Befolgen Sie alle Anweisungen zum Laden und laden Sie den Akku oder das Akkutowerkzeug niemals außerhalb des in der Betriebsanleitung angegebenen Temperaturbereichs.** Falsches Laden oder Laden außerhalb des zugelassenen Temperaturbereichs kann den Akku zerstören und die Brandgefahr erhöhen.
- 6) **Service**
- a) **Lassen Sie Ihr Elektrowerkzeug nur von qualifiziertem Fachpersonal und nur mit Original-Ersatzteilen reparieren.** Damit wird sichergestellt, dass die Sicherheit des Elektrowerkzeugs erhalten bleibt.
- b) **Warten Sie niemals beschädigte Akkus.** Sämtliche Wartung von Akkus sollte nur durch den Hersteller oder bevollmächtigte Kundendienststellen erfolgen.

## Sicherheitshinweise für Radialpressen

### **WARNUNG**

Lesen Sie alle Sicherheitshinweise, Anweisungen, Bilderungen und technischen Daten, mit denen dieses Elektrowerkzeug versehen ist. Versäumnisse bei der Einhaltung der nachfolgenden Anweisungen können elektrischen Schlag, Brand und/oder schwere Verletzungen verursachen.

Bewahren Sie alle Sicherheitshinweise und Anweisungen für die Zukunft auf.

- **Verwenden Sie das Elektrowerkzeug nicht, wenn dieses beschädigt ist.** Es besteht Unfallgefahr.
- **Halten Sie das Elektrowerkzeug beim Arbeiten am Gehäusegriff (6) und am Schaltergriff (9) fest und sorgen Sie für einen sicheren Stand.** Das Elektrowerkzeug entwickelt eine sehr hohe Presskraft. Es wird mit zwei Händen sicherer geführt. Seien Sie deshalb besonders vorsichtig. Halten Sie Kinder und andere Personen während der Benutzung des Elektrowerkzeuges fern.
- **Greifen Sie nicht in sich bewegende Teile im Press-/Trennbereich.** Es besteht Verletzungsgefahr durch Einklemmen der Finger oder der Hand.
- **Betreiben Sie niemals Radialpressen bei nicht verriegeltem Zangenhaltebolzen (2).** Es besteht Bruchgefahr und wegfliegende Teile können zu ernsthaften Verletzungen führen.
- **Setzen Sie die Radialpresse mit REMS Presswerkzeugen rechtwinklig zur Rohrachse auf den Pressverbinder.** Wird die Radialpresse schräg zur Rohrachse aufgesetzt, zieht sie sich durch ihre hohe Antriebskraft rechtwinklig zur Rohrachse. Dabei können Hände oder andere Körperteile gequetscht werden. Außerdem besteht Bruchgefahr, wobei wegfliegende Teile zu Verletzungen führen können.
- **Setzen Sie den Pressring S (PR-2B) immer rechtwinklig zur Rohrachse auf den Pressverbinder.** Achten Sie beim Ansetzen der Radialpresse mit Zwischenzange Z8 am Pressring S auf freien Schwenkwinkel der Radialpresse. Es besteht Bruchgefahr, wobei wegfliegende Teile zu ernsthaften Verletzungen führen können.
- **Beachten und befolgen Sie die Anweisungen und Hinweise des System-Herstellers zur Verwendung des Pressfitting-Systems.** Bei Nichtbeachtung können unbrauchbare Pressverbindungen entstehen, das Presswerkzeug kann beschädigt werden.
- **Betreiben Sie die Radialpresse nur mit eingesetzter Presszange, Presszange Mini, Pressring mit Zwischenzange.** Starten Sie den Pressvorgang nur zur Herstellung einer Pressverbindung. Ohne Pressgegendruck durch den Pressverbinder werden Antriebsmaschine, Presszange, Presszange Mini, Pressring und Zwischenzange unnötig hoch belastet.
- **Prüfen Sie vor der Verwendung von Presszangen, Pressringen mit Zwischenzangen (Pressbacken, Pressschlingen mit Zwischenbacken) anderer Fabrikate, ob diese für die REMS Antriebsmaschinen geeignet sind.** Presszangen, Pressringe mit Zwischenzangen anderer Fabrikate können in REMS Power-Press SE, REMS Power-Press, REMS Power-Press ACC, REMS Power-Press XL ACC, REMS Akku-Press 14V, REMS Akku-Press 14V ACC, REMS Akku-Press E 22 V ACC, REMS Akku-Press 22 V ACC, REMS Akku-Press 22 V Connected und REMS Akku-Press XL 45 kN 22 V ACC verwendet werden, wenn diese für die benötigte Schubkraft von 32 kN ausgelegt sind, mechanisch in die REMS Antriebsmaschine passen, ordnungsgemäß verriegelt werden können und am Ende ihrer Lebensdauer bzw. bei Überlastung gefahrlos brechen, z. B. ohne Risiko wegfliegender Teile der Pressbacken. Es wird empfohlen, nur Presszangen, Pressringe mit Zwischenzangen einzusetzen, die mit einem Sicherheitsfaktor  $\geq 1,4$  gegen Dauerbruch ausgelegt sind, d. h. bei einer benötigten Schubkraft von 32 kN bis zu einer Schubkraft von 45 kN standhalten. Lesen und beachten Sie darüber hinaus die Betriebsanleitung und Sicherheitshinweise des jeweiligen Herstellers/Anbieters der Presszangen, Pressringe mit Zwischenzangen und die Einbau- und Montageanweisung des Herstellers/Anbieters des zu pressenden Pressfitting-Systems und beachten Sie auch dort genannte etwaige Verwendungsbeschränkungen. Bei Nichtbeachten besteht Bruchgefahr und wegfliegende Teile können zu ernsthaften Verletzungen führen.
- **Positionieren Sie die Drehhülse (21) von REMS Power-Press XL ACC entsprechend der verwendeten Presszange/Zwischenzange, siehe 2.2.** Es besteht Verletzungsgefahr.
- **Verwenden Sie nur unbeschädigte Presszangen, Presszangen Mini, Pressringe, Zwischenzangen.** Beschädigte Presszangen, Presszangen Mini, Pressringe, Zwischenzangen können klemmen oder brechen und/oder die Pressverbindung wird fehlerhaft. Beschädigte Presszangen, Presszangen Mini, Pressringe, Zwischenzangen dürfen nicht instand gesetzt werden. Bei Nichtbeachten besteht

Bruchgefahr und wegfliegende Teile können zu ernsthaften Verletzungen führen.

- **Ziehen Sie den Netzstecker bzw. entnehmen Sie den Akku vor Montage/ Demontage von Presszangen, Presszangen Mini, Pressringen, Zwischenzangen.** Es besteht Verletzungsgefahr.
- **Befolgen Sie Wartungsvorschriften für das Elektrowerkzeug und Wartungshinweise für Presszangen, Presszangen Mini, Pressringe, Zwischenzangen.** Das Befolgen der Wartungsvorschriften, wirkt sich positiv auf die Lebensdauer des Elektrowerkzeuges, der Presszangen, Presszangen Mini, Pressringe, Zwischenzangen aus.
- **Lassen Sie das Elektrowerkzeug niemals unbeaufsichtigt laufen.** Schalten Sie das Elektrowerkzeug bei längeren Arbeitspausen aus, ziehen Sie den Netzstecker/Akku. Von elektrischen Geräten können Gefahren ausgehen, die zu Sach- und/oder Personenschäden führen können, wenn sie unbeaufsichtigt sind.
- **Legen Sie maximal 3 der Pressringe XL 64–108 (PR-3S) in den Systemkoffer XL-Boxx mit Einlage für Pressringe XL 64–108 (PR-3S) (Zubehör Art.-Nr. 579603).** Das Einhalten der maximalen Belastungsgrenze mit 3 Pressringen XL (PR-3S) verringert das Risiko von Sachschäden und/oder Verletzungen.
- **Verwenden Sie die REMS Press- und Trennwerkzeuge nur in Antriebsmaschinen, die für die REMS Press- und Trennwerkzeuge zugelassen sind.** Die Missachtung kann zu Sach- und Personenschäden führen, außerdem kann die Pressverbindung unbrauchbar sein bzw. die Gewindestange, das elektrische Kabel wird nicht getrennt.
- **Prüfen Sie vor jeder Verwendung die REMS Trennwerkzeuge auf Schäden und Abnutzung, sowie den festen, spielfreien Sitz der Trenneinsätze/Kabelschneiden.** Beschädigte und abgenutzte REMS Trennzangen, Trenneinsätze/ Kabelschneiden sowie unsachgemäß befestigte Trenneinsätze/Kabelschneiden beeinträchtigen das Schneidergebnis. Es besteht Bruchgefahr, wegfliegende Teile können zu ernsthaften Verletzungen führen.
- **Setzen Sie die REMS Presszangen Mini, REMS Presszangen, REMS Pressringe nach Vorgabe des Pressfitting-Herstellers mit der Presskontur am Pressfitting an.** Nichtbeachtung kann zu Schäden an den REMS Presswerkzeugen führen und die Pressverbindung ist unbrauchbar.
- **Achten Sie darauf, dass während dem Pressvorgang keine Fremdkörper zwischen den Pressbacken, Presssegmenten eingeklemmt werden.** Fremdkörper verhindern das völlige Schließen und/oder können den Pressverbinder beschädigen. Fremdkörper können Schäden an den REMS Press- und Trennwerkzeugen verursachen.
- **Beachten Sie, dass beim Ansetzen der REMS Presswerkzeuge der Arbeitsbereich ausreichend Platz bietet, auch für die verwendete Antriebsmaschine und für sich selbst.** Bei Nichtbeachtung besteht die Gefahr, dass sich die Presswerkzeuge unter der Krafteinwirkung der Antriebsmaschine rechtwinklig zur Rohrachse ziehen. Dabei besteht Verletzungsgefahr durch Quetschen von Körperteilen und die Presswerkzeuge können beschädigt werden. Außerdem besteht die Bruchgefahr, wobei wegfliegende Teile zu Verletzungen führen können.
- **Verwenden Sie nur unbeschädigte REMS Trennwerkzeuge.** Beschädigte REMS Trennwerkzeuge können klemmen, brechen oder die Trenneinsätze/ Kabelschneiden sind stumpf. Bei den REMS Trennwerkzeugen dürfen nur die verschlissenen Trenneinsätze/Kabelschneiden gewechselt werden, darüber hinaus dürfen diese nicht instandgesetzt werden. Bei Nichtbeachten besteht Bruchgefahr, wegfliegende Teile können zu Verletzungen führen.
- **Verwenden Sie zum Transport und zur Lagerung der REMS Press- und Trennwerkzeuge die von REMS angebotenen Stahlblechkästen mit Einlage, Systemkoffer L-Boxx mit Einlage.** Dadurch sind die REMS Press- und Trennwerkzeuge vor Schmutz und Beschädigungen geschützt, dies wirkt sich positiv auf die Lebensdauer aus.
- **Kontrollieren Sie die Anschlussleitung, Verlängerungsleitungen des Elektrowerkzeuges und der Spannungsversorgung regelmäßig auf Beschädigung.** Lassen Sie diese bei Beschädigung von qualifiziertem Fachpersonal oder von einer autorisierten REMS Vertrags-Kundendienstwerkstatt erneuern.
- **Überlassen Sie das Elektrowerkzeug nur unterwiesenen Personen.** Jugendliche dürfen das Elektrowerkzeug nur betreiben, wenn sie über 16 Jahre alt sind, dies zur Erreichung ihres Ausbildungszieles erforderlich ist und sie unter Aufsicht eines Fachkundigen gestellt sind.
- **Kinder und Personen, die aufgrund ihrer physischen, sensorischen oder geistigen Fähigkeiten oder ihrer Unerfahrenheit oder Unkenntnis nicht in der Lage sind, das Elektrowerkzeug sicher zu bedienen, dürfen dieses Elektrowerkzeug nicht ohne Aufsicht oder Anweisung durch eine verantwortliche Person benutzen.** Andernfalls besteht Verletzungsgefahr durch Fehlbedienung.
- **Verwenden Sie nur zugelassene und entsprechend gekennzeichnete Verlängerungsleitungen mit ausreichendem Leitungsquerschnitt.** Verwenden Sie Verlängerungsleitungen bis zu einer Länge von 10 m mit Leitungsquerschnitt 1,5 mm<sup>2</sup>, von 10 – 30 m mit Leitungsquerschnitt von 2,5 mm<sup>2</sup>.

### **GEFAHR**

- **Verwenden Sie die REMS Kabelschere, die REMS Presszange Mini Basic E01, die REMS Presszange Basic E01 mit Presseinsätzen nicht an stromführenden Leitungen.** Eine zu bearbeitende stromführende Leitung muss durch qualifiziertes Fachpersonal stromlos geschaltet werden. Die Werkzeuge sind nicht isoliert und schützen somit nicht vor einem elektrischen Schlag.
- **Lesen und beachten Sie auch sämtliche Sicherheitshinweise und Anweisungen des Klauke Verbindungsmaterial für elektrische Leitungen.** Versäumnisse bei der Einhaltung des Sicherheitshinweises erhöhen das Risiko eines elektrischen Schlages.
- **Verwenden Sie die REMS Presszange Basic E01 mit den REMS Presseinsätzen T 12 nur für Absturzschutz-Systeme die vom Hersteller geprüft und freigegeben wurden (Fig. 20).** Versäumnisse bei der Einhaltung des Sicherheitshinweises erhöhen das Risiko eines Absturzes.



- **Lesen und beachten Sie auch sämtliche Sicherheitshinweise und Anweisungen des Systemanbieters für Absturzschutz-Systeme. Prüfen Sie jede Pressung des Absturzschutz-Systems mit einer zum System gehörenden Rachenlehre. Kann diese nicht über den gepressten 4-Kant geschoben werden, ist diese Pressung nicht systemgerecht und darf nicht verwendet werden. In diesem Fall müssen die Presseinsätze gewechselt werden. Versäumnisse bei der Einhaltung des Sicherheitshinweises erhöhen das Risiko eines Absturzes.**

## Sicherheitshinweise für Akkus, Schnellladegeräte, Spannungsversorgungen

### ⚠️ WARNUNG

Lesen Sie alle Sicherheitshinweise, Anweisungen, Bilderungen und technischen Daten, mit denen dieses Elektrowerkzeug versehen ist. Versäumnisse bei der Einhaltung der Anweisungen können elektrischen Schlag, Brand und/oder schwere Verletzungen verursachen.

Bewahren Sie alle Sicherheitshinweise und Anweisungen für die Zukunft auf.

Siehe auch [www.rems.de](http://www.rems.de) → Downloads → Betriebsanleitungen → Sicherheitshinweise → Sicherheitshinweise Akkus, Schnellladegeräte, Spannungsversorgungen

## Sicherheitsdatenblätter

### ⚠️ WARNUNG

Lesen Sie die Sicherheitsdatenblätter. Versäumnisse bei der Einhaltung der Anweisungen können elektrischen Schlag, Brand und/oder schwere Verletzungen verursachen.

Bewahren Sie alle Sicherheitshinweise und Anweisungen für die Zukunft auf.

Siehe [www.rems.de](http://www.rems.de) → Downloads → Sicherheitsdatenblätter → Akkus

## Symbolerklärung

### ⚠️ GEFAHR

Gefährdung mit einem hohen Risikograd, die bei Nichtbeachtung den Tod oder schwere Verletzungen (irreversibel) zur Folge hat.

### ⚠️ WARNUNG

Gefährdung mit einem mittleren Risikograd, die bei Nichtbeachtung den Tod oder schwere Verletzungen (irreversibel) zur Folge haben könnte.

### ⚠️ VORSICHT

Gefährdung mit einem niedrigen Risikograd, die bei Nichtbeachtung mäßige Verletzungen (reversibel) zur Folge haben könnte. Sachschaden, kein Sicherheitshinweis! Keine Verletzungsgefahr.

### HINWEIS



Gefahr



Absturz



Elektrische Spannung



Vor Inbetriebnahme Betriebsanleitung lesen



Augenschutz benutzen



Gehörschutz benutzen



Elektrowerkzeug entspricht der Schutzklasse II



Nicht zur Verwendung im Freien geeignet



Schaltnetzteil (SMPS)



Kurzschlussfester Sicherheitstransformator (SCPST)



Umweltfreundliche Entsorgung



CE-Konformitätskennzeichnung

## 1. Technische Daten

### Bestimmungsgemäße Verwendung

#### ⚠️ WARNUNG

REMS Radialpressen sind bestimmt zur Herstellung von Pressverbindungen aller gängigen Pressfitting-Systeme, zur Herstellung von Verbindungen für elektrische Leitungen, zur Herstellung von Verbindungen für Absturzschutz-Systeme, zum Trennen von Gewindestangen, zum Trennen elektrischer Kabel (Radialpressen mit 32 kN).

REMS Trennzange Mini M, REMS Trennzange M sind bestimmt zum Trennen von Gewindestangen aus Stahl und nichtrostendem Stahl bis zur Festigkeitsklasse 4.8 (400 N/mm<sup>2</sup>).

REMS Kabelschere ist bestimmt zum Trennen elektrischer Kabel ≤ 300 mm<sup>2</sup> (Ø 30 mm).

REMS Presszange Mini Basic E01, REMS Presszange Basic E01 sind bestimmt zum Pressen von Klauke Verbindungsmaterial für elektrische Leitungen ≤ 300 mm<sup>2</sup>, in Verbindung mit geeigneten Klauke Presseinsätzen Serie 22, Schmalpressung. REMS Presszange Basic E01 mit Presseinsätzen T12 ist bestimmt zum Pressen von freigegebenen Absturzschutz-Systemen.

REMS Akkus, Schnellladegeräte, Spannungsversorgungen sind bestimmt zur Verwendung gemäß Verwendungsübersicht.

Alle anderen Verwendungen sind nicht bestimmungsgemäß und daher nicht zulässig.

Verwendungsübersicht REMS Akku-Werkzeuge, Akkus, Schnellladegeräte, Spannungsversorgungen.

Siehe [www.rems.de](http://www.rems.de) → Downloads → Betriebsanleitungen → RADIALPRESSEN: WEITERE DOKUMENTE



### 1.1. Lieferumfang

Elektrische Radialpressen: Antriebsmaschine, Betriebsanleitung, Stahlblechkasten/L-Boxx/Transportkiste XL/XL-Boxx

Akku-Pressen: Antriebsmaschine, Akku Li-Ion, Schnellladegerät, Betriebsanleitung, Stahlblechkasten/L-Boxx/XL-Boxx

### 1.2. Artikelnummern

REMS Power-Press SE Antriebsmaschine	572101
REMS Power-Press Antriebsmaschine	577001
REMS Power-Press ACC Antriebsmaschine	577000
REMS Power-Press XL ACC Antriebsmaschine	579000
REMS Mini-Press 14V ACC Antriebsmaschine	578001
REMS Mini-Press 22V ACC Antriebsmaschine	578002
REMS Mini-Press S 22V ACC Antriebsmaschine	578003
REMS Akku-Press Antriebsmaschine	571003
REMS Akku-Press ACC Antriebsmaschine	571004
REMS Akku-Press E 22V ACC Antriebsmaschine	576006
REMS Akku-Press 22V ACC Antriebsmaschine	576000
REMS Akku-Press 22V Connected Antriebsmaschine	576003
REMS Akku-Press XL 45 kN 22V ACC Antriebsmaschine	579001
REMS Presszangen Mini, REMS Presszangen, REMS Pressringe, REMS Zwischenzange Mini, REMS Zwischenzangen	siehe REMS Katalog
REMS Trennzangen Mini M, REMS Trennzangen M	siehe REMS Katalog
REMS Kabelschere	571887
Kabelschneide 2er-Pack (REMS Kabelschere)	571889
REMS Presszange Mini Basic E01	578618
REMS Presszange Basic E01	571855
REMS Presseinsätze T 12, 2er-Pack	570891
REMS Akku Li-Ion 14,4 V, 2,5 Ah	571545
REMS Akku Li-Ion 14,4 V, 5,0 Ah	571555
REMS Akku Li-Ion 21,6 V, 2,5 Ah	571571
REMS Akku Li-Ion 21,6 V, 4,4 Ah	571574
REMS Akku Li-Ion 21,6 V, 5,0 Ah	571581
REMS Akku Li-Ion 21,6 V, 9,0 Ah	571583
Schnellladegerät Li-Ion/Ni-Cd 220–240 V, 65 W	571560
Schnellladegerät Li-Ion 220–240 V, 70 W	571575
Schnellladegerät Li-Ion 100–240 V, 90 W	571585
Schnellladegerät Li-Ion 100–240 V, 290 W	571587
Spannungsversorgung 220–240 V / 14,4 V, 33 A	571565
Spannungsversorgung 220–240 V / 21,6 V, 15 A	571567
Spannungsversorgung 220–240 V / 21,6 V, 40 A	571578
Stahlblechkasten REMS Power-Press SE	570280
Stahlblechkasten REMS Power-Press	570280
Stahlblechkasten REMS Power-Press ACC	570280
Transportkiste XL REMS Power-Press XL ACC	579240
Stahlblechkasten REMS Mini-Press 14V ACC / Mini-Press 22V ACC / Mini-Press S 22V ACC	578290
Systemkoffer L-Boxx REMS Mini-Press 14V ACC / Mini-Press 22V ACC / Mini-Press S 22V ACC	578299
Stahlblechkasten REMS Akku-Press 14V / Akku-Press 14V ACC / Akku-Press 22V ACC	571290
Systemkoffer L-Boxx REMS Akku-Press 14V / Akku-Press 14V ACC / Akku-Press 22V ACC	571283
Systemkoffer XL-Boxx REMS Akku-Press 45kN 22V ACC	579601
REMS CleanM, Maschinenreiniger	140119

Stahlblechkästen oder Systemkoffer mit Einlage für REMS Presszangen, REMS Pressringe, Zwischenzangen als Zubehör, siehe [www.rems.de](http://www.rems.de) → Produkte → Radialpressen → REMS Presszangen, REMS Pressringe → Katalogauszug (PDF)



**1.3. Arbeitsbereich**

REMS Mini-Press 14V ACC / Mini-Press 22V ACC / Mini-Press S 22V ACC zur Herstellung von Pressverbindungen aller gängigen Pressfitting-Systeme an Stahlrohren, nichtrostenden Stahlrohren, Kupferrohren, Kunststoffrohren, Verbundrohren  $\varnothing 10-40$  mm  $\varnothing \frac{3}{8}-1\frac{1}{4}$ "

Siehe auch [www.rems.de](http://www.rems.de) → Produkte → Radialpressen → REMS Presszangen Mini, REMS Pressringe → Katalogauszug (PDF)



REMS Power-Press SE / Power-Press / Power-Press ACC / Power-Press XL ACC, REMS Akku-Press 14V / Akku-Press 14V ACC / Akku-Press E 22V ACC / Akku-Press 22V ACC / Akku-Press 22V Connected zur Herstellung von Pressverbindungen aller gängigen Pressfitting-Systeme an Stahlrohren, nichtrostenden Stahlrohren, Kupferrohren, Kunststoffrohren, Verbundrohren  $\varnothing 10-108$  (110) mm  $\varnothing \frac{3}{8}-4"$

Siehe auch [www.rems.de](http://www.rems.de) → Produkte → Radialpressen → REMS Presszangen, REMS Pressringe → Katalogauszug (PDF)



REMS Akku-Press XL 45kN 22V ACC zur Herstellung von Pressverbindungen XL aller gängigen Pressfitting-Systeme  $\varnothing 64-108$  mm  $\varnothing 2\frac{1}{2}-4"$

Siehe auch [www.rems.de](http://www.rems.de) → Produkte → Radialpressen → REMS Presszangen, REMS Pressringe → Katalogauszug (PDF)



**Arbeitstemperaturbereich**

REMS Akku-Pressen	-10 °C – +60 °C (14 °F – +140 °F)
Akku	-10 °C – +60 °C (14 °F – +140 °F)
Schnellladegerät	0 °C – +40 °C (32 °F – +104 °F)
Spannungsversorgung	-10 °C – +45 °C (14 °F – +113 °F)
Netzbetriebene Pressen	-10 °C – +60 °C (14 °F – +140 °F)
Lagertemperaturbereich	> 0 °C (32 °F)

**1.4. Schubkraft, Hub**

<b>Schubkraft (Nennkraft)</b>	
REMS Mini-Press 14V ACC / Mini-Press 22V ACC / Mini-Press S 22V ACC	22 kN
REMS Power-Press SE / Power-Press / Power-Press ACC / Power-Press XL ACC, Akku-Press 14V / Akku-Press 14V ACC / Akku-Press E 22V ACC / Akku-Press 22V ACC / Akku-Press 22V Connected	32 kN
REMS Akku-Press XL 45kN 22V ACC	45 kN
<b>Hub</b>	
REMS Mini-Press 14V ACC / Mini-Press 22V ACC / Mini-Press S 22V ACC	28 mm
REMS Power-Press SE / Power-Press / Power-Press ACC, REMS Akku-Press 14V / Akku-Press 14V ACC / Akku-Press E 22V ACC / Akku-Press 22V ACC / Akku-Press 22V Connected	41 mm
REMS Power-Press XL ACC, REMS Akku-Press XL 45kN 22V ACC	104 mm

**1.5. Elektrische Daten**

REMS Power-Press SE	} 230 V~; 50–60 Hz; 450 W 110 V~; 50–60 Hz; 450 W S3 20% (AB 2/10 min) schutzisoliert, funkentstört
REMS Power-Press	
REMS Power-Press ACC	
REMS Power-Press XL ACC	
REMS Mini-Press 14V ACC	14,4 V =; 2,5 Ah
	14,4 V =; 5,0 Ah
REMS Akku-Press 14V, REMS Akku-Press 14V ACC	14,4 V =; 5,0 Ah
REMS Mini-Press 22V ACC	} 21,6 V =; 2,5 Ah 21,6 V =; 4,4 Ah 21,6 V =; 5,0 Ah 21,6 V =; 9,0 Ah
REMS Mini-Press S 22V ACC	
REMS Akku-Press E 22V ACC	
REMS Akku-Press 22V ACC	
REMS Akku-Press 22V Connected	
REMS Akku-Press XL 45kN 22V ACC	21,6 V =; 5,0 Ah 21,6 V =; 9,0 Ah

Schnellladegerät Li-Ion/Ni-Cd (Steckakku, Art.-Nr. 571560)	Input	220–240 V~; 50–60 Hz; 65 W
	Output	10,8–18 V = schutzisoliert, funkentstört
	Input	100–120 V~; 50–60 Hz; 65 W
	Output	10,8–18 V = schutzisoliert, funkentstört
Schnellladegerät Li-Ion (Schiebeakku, Art.-Nr. 571575)	Input	220–240 V~; 50–60 Hz; 70 W
	Output	21,6 V = schutzisoliert, funkentstört
	Input	100–120 V~; 50–60 Hz; 70 W
	Output	21,6 V = schutzisoliert, funkentstört
Schnellladegerät Li-Ion (Schiebeakku, Art.-Nr. 571585)	Input	100–240 V~; 50–60 Hz; 90 W
	Output	21,6 V = schutzisoliert, funkentstört
Schnellladegerät Li-Ion (Schiebeakku, Art.-Nr. 571587)	Input	100–240 V~; 50–60 Hz; 290 W
	Output	21,6 V = schutzisoliert, funkentstört
Spannungsversorgung 14,4 V (Art.-Nr. 571565)	Input	220–240 V~; 50–60 Hz; 600 W
	Output	14,4 V =; 33 A schutzisoliert, funkentstört
	Input	100–120 V~; 50–60 Hz; 400 W
	Output	14,4 V =; 18 A schutzisoliert, funkentstört
Spannungsversorgung 21,6 V (Art.-Nr. 571567)	Input	220–240 V~; 50–60 Hz; 350 W
	Output	21,6 V =; 15 A schutzisoliert, funkentstört
Spannungsversorgung 21,6 V (Art.-Nr. 571578)	Input	220–240 V~; 50–60 Hz; 900 W
	Output	21,6 V =; 40 A schutzisoliert, funkentstört

**1.6. Abmessungen**

REMS Power-Press SE	430×118×85 mm (16,9"×4,6"×3,3")
REMS Power-Press/Power-Press ACC	370×235×85 mm (14,6"×9,2"×3,3")
REMS Power-Press XL ACC	525×255×90 mm (20,7"×10,0"×3,5")
REMS Mini-Press 14V ACC	288×260×80 mm (11,3"×10,2"×3,1")
REMS Mini-Press 22V ACC	273×260×75 mm (10,7"×10,2"×3,0")
REMS Mini-Press S 22V ACC	405×145×75 mm (15,9"×5,7"×3,0")
REMS Akku-Press 14V / Akku-Press 14V ACC	338×298×85 mm (13,3"×11,7"×3,3")
REMS Akku-Press E 22V ACC	285×290×81 mm (11,2"×11,4"×3,2")
REMS Akku-Press 22V ACC	285×290×81 mm (11,2"×11,4"×3,2")
REMS Akku-Press 22V Connected	295×310×81 mm (11,6"×12,2"×3,2")
REMS Akku-Press XL 45kN 22V ACC	540×325×85 mm (21,3"×12,8"×3,3")

**1.7. Gewichte**

REMS Power-Press SE Antriebsmaschine	4,7 kg (10,4 lb)
REMS Power-Press/Power-Press ACC Antriebsmaschine	4,7 kg (10,4 lb)
REMS Power-Press XL ACC	5,5 kg (12,1 lb)
REMS Mini-Press 14V ACC Antriebsmaschine ohne Akku	2,1 kg (4,5 lb)
REMS Mini-Press 22V ACC Antriebsmaschine ohne Akku	2,1 kg (4,5 lb)
REMS Mini-Press S 22V ACC Antriebsmaschine ohne Akku	2,2 kg (4,9 lb)
REMS Akku-Press 14V/Akku-Press 14V ACC Antriebsmaschine ohne Akku	3,8 kg (8,3 lb)
REMS Akku-Press E 22V ACC Antriebsmaschine ohne Akku	2,8 kg (6,2 lb)
REMS Akku-Press 22V ACC Antriebsmaschine ohne Akku	2,8 kg (6,2 lb)
REMS Akku-Press 22V Connected Antriebsmaschine ohne Akku	2,9 kg (6,4 lb)
REMS Akku-Press XL 45kN 22V ACC Antriebsmaschine ohne Akku	5,7 kg (12,6 lb)
REMS Akku Li-Ion 14,4 V, 2,5 Ah	0,3 kg (0,7 lb)
REMS Akku Li-Ion 14,4 V, 5,0 Ah	0,5 kg (1,1 lb)
REMS Akku Li-Ion 21,6 V, 2,5 Ah	0,5 kg (1,1 lb)
REMS Akku Li-Ion 21,6 V, 4,4 Ah	0,8 kg (1,8 lb)
REMS Akku Li-Ion 21,6 V, 5,0 Ah	0,8 kg (1,8 lb)
REMS Akku Li-Ion 21,6 V, 9,0 Ah	1,1 kg (2,4 lb)
Presszange (Durchschnitt)	1,8 kg (3,9 lb)
Presszange Mini (Durchschnitt)	1,2 kg (2,6 lb)
Zwischenzange Mini Z8	1,0 kg (2,2 lb)
Zwischenzange Z2	2,0 kg (4,4 lb)
Zwischenzange Z4	3,6 kg (7,9 lb)
Zwischenzange Z5	3,8 kg (8,4 lb)
Zwischenzange Z6 XL	5,5 kg (12,1 lb)
Zwischenzange Z7 XL 45kN	5,5 kg (12,1 lb)
Zwischenzange Z8	1,7 kg (3,7 lb)
Pressring M54 (PR-3S)	3,1 kg (6,8 lb)
Pressring U75 (PR-3B)	2,7 kg (5,9 lb)

**1.8. Lärminformation**

Arbeitsplatzbezogener Emissionswert		
REMS Power-Press SE	$L_{PA} = 76$ dB(A)	$L_{WA} = 87$ dB(A) K = 3 dB(A)
REMS Power-Press/ACC/XL ACC	$L_{PA} = 81$ dB(A)	$L_{WA} = 92$ dB(A) K = 3 dB(A)
REMS Mini-Press 14V ACC / 22V ACC / S 22V ACC	$L_{PA} = 73$ dB(A)	$L_{WA} = 84$ dB(A) K = 3 dB(A)

REMS Akku-Press 14V / 14V ACC /  
E 22V ACC / 22V ACC /  
22V ACC Connected /  
XL 45kN 22V ACC  $L_{pA} = 74 \text{ dB(A)}$   $L_{WA} = 85 \text{ dB(A)}$   $K = 3 \text{ dB(A)}$

### 1.9. Vibrationen

Gewichteter Effektivwert der Beschleunigung  $< 2,5 \text{ m/s}^2$   $K = 1,5 \text{ m/s}^2$

Der angegebene Schwingungsemissionswert wurde nach einem genormten Prüfverfahren gemessen und kann zum Vergleich mit einem anderen Elektrowerkzeug verwendet werden. Der angegebene Schwingungsemissionswert kann auch zu einer einleitenden Einschätzung der Aussetzung verwendet werden.

#### **⚠ VORSICHT**

Der Schwingungsemissionswert kann sich während der tatsächlichen Benutzung des Elektrowerkzeuges von dem Angabewert unterscheiden, abhängig von der Art und Weise, in der das Elektrowerkzeug verwendet wird. In Abhängigkeit von den tatsächlichen Benutzungsbedingungen (Aussetzbetrieb) kann es erforderlich sein, Sicherheitsmaßnahmen zum Schutz der Bedienperson festzulegen.

## 2. Inbetriebnahme

#### **⚠ VORSICHT**

Nach längerer Lagerzeit der Antriebsmaschine muss vor erneuter Inbetriebnahme zuerst das Überdruckventil durch Drücken der Rückstellaste (13) betätigt werden. Sitzt dieses fest oder läuft schwergängig, darf nicht gepresst werden. Die Antriebsmaschine muss dann zur Überprüfung an eine autorisierte REMS Vertrags-Kundendienstwerkstatt übergeben werden.

#### **⚠ VORSICHT**

Nationale Vorschriften für manuell zu handhabende Lastgewichte beachten und befolgen.

Für die Verwendung der REMS Presszangen, REMS Presszangen Mini und REMS Pressringe mit Zwischenzangen für die verschiedenen Rohrverbindungs-Systeme gelten die jeweils aktuellen REMS Verkaufsunterlagen, siehe auch [www.rems.de](http://www.rems.de) → Downloads → Produktkataloge, -prospekte. Werden vom Systemhersteller Komponenten von Rohrverbindungs-Systemen geändert oder neu in den Markt gebracht, muss deren aktueller Anwendungsstand bei REMS (E-Mail [info@rems.de](mailto:info@rems.de)) angefragt werden. Änderungen und Irrtümer vorbehalten.

### 2.1. Elektrischer Anschluss

#### **⚠ WARNUNG**

**Netzspannung beachten!** Vor Anschluss der Antriebsmaschine, des Schnellladegerätes bzw. der Spannungsversorgung prüfen, ob die auf dem Leistungsschild angegebene Spannung der Netzspannung entspricht. Auf Baustellen, in feuchter Umgebung, in Innen- und Außenbereichen oder bei vergleichbaren Aufstellarten das Elektrowerkzeug nur über einen Fehlerstrom-Schutzschalter (FI-Schalter) am Netz betreiben, der die Energiezufuhr unterbricht, sobald der Ableitstrom zur Erde 30 mA für 200 ms überschreitet.

#### **Akkus**

#### **HINWEIS**

Akku 14,4 V (19) immer senkrecht in die Antriebsmaschine bzw. in das Schnellladegerät einführen. Schräges Einführen beschädigt die Kontakte und kann zu einem Kurzschluss führen, wodurch der Akku beschädigt wird.

#### **Tiefentladung durch Unterspannung**

Eine Mindestspannung darf bei Akkus Li-Ion nicht unterschritten werden, da sonst der Akku durch Tiefentladung beschädigt werden kann. Die Zellen der REMS Akkus Li-Ion sind bei Auslieferung auf ca. 40% vorgeladen. Deshalb müssen die Akkus Li-Ion vor Gebrauch geladen und regelmäßig nachgeladen werden. Wird diese Vorschrift der Zellen-Hersteller missachtet, kann der Akku Li-Ion durch Tiefentladung beschädigt werden.

#### **Tiefentladung durch Lagerung**

Wird ein relativ niedrig geladener Akku Li-Ion gelagert, kann er bei längerer Lagerung durch Selbstentladung tiefentladen und damit beschädigt werden. Akkus Li-Ion müssen deshalb vor Lagerung geladen und spätestens alle sechs Monate nachgeladen und vor erneuter Belastung unbedingt nochmals aufgeladen werden.

#### **HINWEIS**

**Vor Gebrauch Akku laden. Akkus Li-Ion regelmäßig nachladen, um Tiefentladung zu vermeiden. Bei Tiefentladung wird der Akku beschädigt.**

Zum Laden des REMS Akkus nur zugelassene REMS Schnellladegeräte verwenden. Neue und längere Zeit nicht benutzte Akkus Li-Ion erreichen erst nach mehreren Ladungen die volle Kapazität.

#### **Schnellladegerät Li-Ion/Ni-Cd und Schnellladegeräte Li-Ion**

Ist der Netzstecker eingesteckt, zeigt die linke Kontrollleuchte grünes Dauerlicht. Ist ein Akku in das Schnellladegerät eingesteckt, zeigt eine grün blinkende Kontrollleuchte, dass der Akku geladen wird. Zeigt diese Kontrollleuchte grünes Dauerlicht, ist der Akku geladen. Blinkt eine Kontrollleuchte rot, ist der Akku defekt. Zeigt eine Kontrollleuchte rotes Dauerlicht, liegt die Temperatur des Schnellladegerätes und/oder des Akkus außerhalb des zulässigen Arbeitsbereiches des Schnellladegerätes von 0 °C bis +40 °C.

#### **HINWEIS**

Die Schnellladegeräte sind nicht zur Verwendung im Freien geeignet.

### Spannungsversorgung

Die Spannungsversorgungen sind für Netzbetrieb der Akku-Werkzeuge, anstelle der Akkus. Die Spannungsversorgungen sind mit einem Überstrom- und Temperaturschutz ausgestattet. Der Betriebszustand wird über eine LED angezeigt. Eine leuchtende LED zeigt betriebsbereit. Erlischt die LED bzw. blinkt diese, wird ein Überstrom bzw. eine unzulässige Temperatur angezeigt. Die Verwendung der Antriebsmaschine ist während dieser Zeit nicht möglich. Nach einer Verweilzeit leuchtet die LED wieder und die Arbeit kann fortgesetzt werden.

#### **HINWEIS**

Die Spannungsversorgungen sind zur Verwendung im Freien nicht geeignet.

### 2.2. Montage (Wechsel) der Presszange, Presszange Mini (Fig. 1 (1)), der Presszange (4G) (Fig. 11), der Presszange (S) (Fig. 12), des Pressringes (PR-3S) mit Zwischenzange (Fig. 13), des Pressringes (PR-3B) mit Zwischenzange (Fig. 14), des Pressringes 45° (PR-2B) mit Zwischenzange, des Pressringes S (PR-2B) mit Zwischenzange Z8 bzw. Zwischenzange Mini Z8 (Fig. 15) bei Radialpressen.

Netzstecker ziehen bzw. Akku entnehmen. Nur Presszangen, Presszangen Mini, Pressringe mit systemspezifischer Presskontur entsprechend dem zu pressenden Pressfitting-System verwenden. Presszangen, Presszangen Mini, Pressringe sind auf den Pressbacken bzw. Presssegmenten mit Buchstaben zur Kennzeichnung der Presskontur und mit einer Zahl zur Kennzeichnung der Größe beschriftet. Die Zwischenzangen sind mit dem Buchstaben Z und einer Ziffer gekennzeichnet, die der Zuordnung zum zulässigen Pressring dient, der gleichlautend gekennzeichnet ist. Der Pressring 45° (PR-2B) darf nur unter einem Winkel von 45° zur Zwischenzange Z1/Zwischenzange Mini Z1 angesetzt werden (Fig. 18). Beim Pressring S (PR-2B) kann die Zwischenzange Z8 bzw. Zwischenzange Mini Z8 stufenlos schwenkbar angesetzt werden (Fig. 15). Einbau- und Montageanweisung des Herstellers/Anbieters des zu pressenden Pressfitting-Systems lesen und beachten. Niemals mit unpassender Presszange, Presszange Mini, Pressring und Zwischenzange, Zwischenzange Mini (Presskontur, Größe) pressen. Die Pressverbindung könnte unbrauchbar und die Maschine sowie die Presszange, Presszange Mini bzw. der Pressring und die Zwischenzange, Zwischenzange Mini könnten beschädigt werden.

Die Zwischenzange Z6 XL zum Antrieb der REMS Pressringe XL 64–108, 2½–4" (PR-3S) mit REMS Power-Press XL ACC. Die Zwischenzange Z7 XL 45 kN zum Antrieb der REMS Pressringe XL 64–108, 2½–4" (PR-3S) und Pressringe XL 2½–4" (PR-3B) mit REMS Akku-Press XL 45 kN 22 V ACC. Im REMS Akku-Press XL 45 kN 22 V ACC ist ausschließlich die Zwischenzange Z7 XL 45 kN passend.

Antriebsmaschine vorteilhafterweise auf Tisch oder Boden legen. Die Drehhülse (Fig. 5 (21)) von REMS Power-Press XL ACC muss entsprechend der verwendeten Presszange/Zwischenzange positioniert werden. Zur Verwendung der Zwischenzange Z6 XL muss die Drehhülse (21) bis zum Einrasten gedreht werden, so dass diese den Schlitz des Antriebsgehäuses nicht verdeckt. Für alle weiteren Presszangen/Zwischenzangen Drehhülse (21) bis zum Einrasten drehen, so dass diese den Schlitz des Antriebsgehäuses verdeckt. Montage (Wechsel) der Presszange, Presszange Mini, Zwischenzange, Zwischenzange Mini kann nur erfolgen, wenn die Pressrollen (5) ganz zurückgefahren sind. Gegebenenfalls bei REMS Power-Press SE Drehrichtungshebel (7) nach links drücken und Sicherheits-Tippschalter (8) betätigen, bei REMS Mini-Press 14 V ACC / Mini-Press 22 V ACC / Mini-Press S 22 V ACC, REMS Power-Press / Power-Press ACC / Power-Press XL ACC und REMS Akku-Press 14 V / Akku-Press 14 V ACC / Akku-Press E 22 V ACC / Akku-Press 22 V ACC / Akku-Press 22 V Connected, REMS Akku-Press XL 45 kN 22 V ACC die Rückstellaste (13), so lange drücken, bis die Pressrollen (5) ganz zurückgefahren sind.

#### **⚠ VORSICHT**

Drehhülse (21) immer entsprechend der verwendeten Presszange/Zwischenzange positionieren, bis diese einrastet, Quetschgefahr!

Zangenhältebolzen (2) öffnen. Hierzu Riegel (4) ziehen, der Zangenhältebolzen (2) springt federbelastet heraus. Gewählte Presszange, Presszange Mini (1), Zwischenzange, Zwischenzange Mini (14) einsetzen. Zangenhältebolzen (2) vorschieben, bis Riegel (4) einrastet. Dabei den Knopf (3) direkt über dem Zangenhältebolzen (2) niederdrücken. Antriebsmaschine nicht ohne eingelegte Presszange, Presszange Mini, Pressring mit Zwischenzange, Zwischenzange Mini starten. Pressvorgang nur zur Herstellung einer Pressverbindung ablaufen lassen. Ohne Pressgegendruck durch den Pressverbinder wird die Antriebsmaschine bzw. die Presszange, Presszange Mini, Pressring und Zwischenzangen und Zwischenzange Mini unnötig hoch belastet.

#### **⚠ VORSICHT**

**Niemals bei nicht verriegeltem Zangenhältebolzen (2) pressen. Bruchgefahr, wegfliegende Teile können zu ernsthaften Verletzungen führen!**

### 2.3. Zusatzfunktionen REMS Akku-Press 22V Connected

Informationen zu Menüführung, Connected-Funktionalität und zum Service-Portal siehe Betriebsanleitung REMS Akku-Press 22 V Connected.



Betriebsanleitung



Quickstart Video (YouTube)



### 3. Betrieb

#### ⚠ VORSICHT

Nach längerer Lagerzeit der Antriebsmaschine muss vor erneuter Inbetriebnahme zuerst das Überdruckventil durch Drücken der Rückstelltaste (13) betätigt werden. Sitzt dieses fest oder läuft schwergängig, darf nicht gepresst werden. Die Antriebsmaschine muss dann zur Überprüfung an eine autorisierte REMS Vertrags-Kundendienstwerkstatt übergeben werden.

Vor jeder Verwendung ist die Presszange, Presszange Mini, der Pressring, Zwischenzange und die Zwischenzange Mini, insbesondere die Presskontur (11, 17) der Pressbacken (10) bzw. aller 3 Presssegmente (16), auf Schäden und Abnutzung zu kontrollieren. Beschädigte oder abgenutzte Presszangen, Presszangen Mini, Pressringe, Zwischenzange und die Zwischenzange Mini nicht mehr verwenden. Es besteht sonst die Gefahr nicht ordnungsgemäßer Pressung bzw. Unfallgefahr.

Vor jeder Verwendung ist mit der Antriebsmaschine und der jeweils eingesetzten Presszange, Presszange Mini, dem jeweils eingesetzten Pressring mit Zwischenzange bzw. Zwischenzange Mini eine Probepressung mit eingelegetem Pressverbinder vorzunehmen. Die Presszange, Presszange Mini (1), der Pressring (15) mit Zwischenzange bzw. Zwischenzange Mini müssen dabei mechanisch in die Antriebsmaschine passen und ordnungsgemäß verriegelt werden können. Bei der Presszange, Presszange Mini (Fig. 1), dem Pressring (PR-3B) (Fig. 14), dem Pressring 45° (PR-2B) bzw. dem Pressring S (PR-2B) (Fig. 15) ist nach vollendeter Pressung das völlige Schließen der Pressbacken (10) bei „A“ zu beobachten. Bei der Presszange (PZ-4G) (Fig. 11), der Presszange (PZ-S) (Fig. 13) ist nach vollendeter Pressung das völlige Schließen der Pressbacken (10) bei „A“ als auch auf der gegenüberliegenden Seite „B“ zu beobachten. Bei dem Pressring (PR-3S) (Fig. 13), dem Pressring XL (PR-3S) (Fig. 13) ist nach vollendeter Pressung das völlige Schließen der Presssegmente (16) bei „A“ als auch auf der gegenüber liegenden Seite „B“ zu beobachten. Die Dichtheit der Verbindung ist zu prüfen (länderspezifische Vorschriften, Normen, Richtlinien usw. beachten).

Entsteht beim Schließen der Presszange, Presszange Mini, des Pressringes ein deutlicher Grat an der Presshülse, kann die Pressung fehlerhaft bzw. undicht sein (siehe 5. Störungen).

#### ⚠ VORSICHT

**Zur Vermeidung von Schäden an der Antriebsmaschine ist darauf zu achten, dass bei Arbeitssituationen, wie in den Fig. 17 bis 19 beispielhaft gezeigt, keine Verspannung zwischen Presszange, Presszange Mini, Pressring, Zwischenzange, Zwischenzange Mini, Fitting und Antriebsmaschine auftritt. Bei Nichtbeachten besteht Bruchgefahr und wegfliegende Teile können zu ernsthaften Verletzungen führen.**

#### 3.1. Arbeitsablauf

Presszange, Presszange Mini (1) mit der Hand so weit zusammendrücken, dass die Presszange über den Pressverbinder geschoben werden kann. Antriebsmaschine mit Presszange dabei rechtwinklig zur Rohrachse auf den Pressfitting aufsetzen. Presszange loslassen, so dass sie sich um den Pressfitting schließt. Antriebsmaschine am Gehäusegriff (6) und am Schaltergriff (9) halten.

Pressring (15) um den Pressverbinder herum legen. Zwischenzange/Zwischenzange Mini (14) in die Antriebsmaschine einlegen und Zangenhaltebolzen verriegeln, gegebenenfalls Drehhülse (21) positionieren, siehe 2.2. Zwischenzange/Zwischenzange Mini (14) mit der Hand so weit zusammendrücken, dass die Zwischenzange/Zwischenzange Mini an den Pressring angelegt werden kann. Zwischenzange/Zwischenzange Mini loslassen, so dass die Radien/Halbkugeln der Zwischenzange/Zwischenzange Mini an den Ansetzbolzen/Kugelflanschen des Pressringes und der Pressring an dem Pressfitting fest anliegen (Fig. 16). Bei der Zwischenzange Z1 und Zwischenzange Mini Z1 darauf achten, dass der Pressring nur unter 45° angesetzt werden darf. Beim Pressring S (PR-2B) kann die Zwischenzange Z8/Zwischenzange Mini Z8 stufenlos schwenkbar angesetzt werden (Fig. 15).

#### HINWEIS

Verwenden Sie nur die zum Pressring und die zur Antriebsmaschine zugelassene Zwischenzange, siehe 2.2. Nichtbeachtung kann zu fehlerhaften bzw. undichten Pressungen führen, außerdem kann der Pressring, die Zwischenzange beschädigt werden.

Bei REMS Power-Press SE Drehrichtungshebel (7) nach rechts (Vorlauf) schalten und Sicherheits-Tippschalter (8) drücken. Sicherheits-Tippschalter (8) gedrückt halten bis die Pressung fertig gestellt und die Presszange bzw. der Pressring geschlossen ist. Sicherheits-Tippschalter sofort loslassen. Drehrichtungshebel (7) nach links (Rücklauf) schalten und Schalter (8) drücken bis die Pressrollen zurückgefahren sind und die Sicherheits-Rutschkupplung anspricht. Sicherheits-Tippschalter sofort loslassen.

#### HINWEIS

Sicherheits-Rutschkupplung nicht unnötig belasten. Sicherheits-Tippschalter nach dem Schließen der Presszange, des Pressringes bzw. nach dem Zurückfahren der Pressrollen sofort loslassen. Die Sicherheits-Rutschkupplung ist, wie jede Rutschkupplung, normalem Verschleiß unterworfen. Wird sie jedoch unnötig belastet, verschleißt sie beschleunigt und kann dadurch zerstört werden.

Bei REMS Power-Press und REMS Akku-Press Sicherheits-Tippschalter (8) gedrückt halten bis die Presszange bzw. der Pressring völlig geschlossen ist. Dies wird durch ein akustisches Signal (Knacken) angezeigt. Rückstelltaste (13) so lange drücken, bis die Pressrollen (5) ganz zurückgefahren sind.

Bei REMS Mini-Press 14V ACC / Mini-Press 22V ACC / Mini-Press S 22V ACC, REMS Akku-Press 14V ACC, Akku-Press E 22V ACC, Akku-Press XL 45kN 22V ACC, REMS Power-Press ACC und Power-Press XLACC Sicherheits-Tippschalter (8) gedrückt halten bis die Presszange, Presszange Mini bzw. der Pressring völlig geschlossen ist. Nach vollendeter Pressung schaltet die Antriebsmaschine automatisch auf Rücklauf um (Zwangsablauf). Dies wird durch ein akustisches Signal (Knacken) angezeigt.

Bei REMS Akku-Press 22V ACC Sicherheits-Tippschalter (8) gedrückt halten bis die Presszange, bzw. der Pressring völlig geschlossen ist. Bei Akku-Press 22V Connected zuerst Ein-/Austaster (26) drücken, danach mit Sicherheits-Tippschalter (8) den Pressvorgang starten. Nach vollendeter Pressung schaltet die Antriebsmaschine automatisch auf Rücklauf um (Zwangsablauf). Die farbige LED der Pressdruckanzeige (22) zeigt an, ob der Pressdruck der Antriebsmaschine innerhalb der Vorgabe war, siehe 3.6.

Presszange, Presszange Mini mit der Hand zusammendrücken, so dass sie zusammen mit der Antriebsmaschine vom Pressfitting abgezogen werden kann. Zwischenzange, Zwischenzange Mini mit der Hand zusammendrücken, so dass sie zusammen mit der Antriebsmaschine vom Pressring abgezogen werden kann. Pressring von Hand öffnen, so dass er vom Pressfitting abgezogen werden kann.

#### 3.2. Funktionssicherheit

Bei REMS Power-Press SE wird der Pressvorgang durch Loslassen des Sicherheits-Tippschalters (8) beendet. Zur mechanischen Sicherheit der Antriebsmaschine wirkt in beiden Endstellungen der Pressrollen eine drehmomentabhängige Sicherheits-Rutschkupplung. Sicherheits-Rutschkupplung nicht unnötig belasten! REMS Power-Press SE ist außerdem mit einer Sicherheitselektronik ausgestattet, welche die Antriebsmaschine bei hoher Last abschaltet. Solange die Presszangen (1), Pressringe (15) völlig schließen, siehe 3.1., ist das unkritisch. Schaltet die Antriebsmaschine jedoch bereits vor Vollendung der Pressung ab (Presszangen, Pressringe waren nicht geschlossen, siehe 3.1.), darf nicht weitergearbeitet werden, und die Antriebsmaschine muss umgehend durch eine autorisierte REMS Vertrags-Kundendienstwerkstatt überprüft/instand gesetzt werden.

REMS Power-Press und REMS Akku-Press 14V beenden den Pressvorgang automatisch unter Abgabe eines akustischen Signals (Knacken).

REMS Mini-Press 14V ACC / Mini-Press 22V ACC / Mini-Press S 22V ACC, REMS Akku-Press 14V ACC / Akku-Press E 22V ACC / Akku-Press 22V ACC / Akku-Press 22V Connected / Akku-Press XL 45kN 22V ACC, REMS Power-Press ACC und Power-Press XLACC beenden den Pressvorgang automatisch unter Abgabe eines akustischen Signales (Knacken) und laufen automatisch zurück (Zwangsablauf).

#### HINWEIS

**Nur mit dem völligen Schließen der Presszange, Presszange Mini, des Pressringes, der Presssegmente, ist die einwandfreie Pressung hergestellt. Bei der Presszange, Presszange Mini (Fig. 1), dem Pressring (PR-3B) (Fig. 14), dem Pressring 45° (PR-2B) bzw. dem Pressring S (PR-2B) (Fig. 15) ist nach vollendeter Pressung das völlige Schließen der Pressbacken (10) bei „A“ zu beobachten. Bei der Presszange (PZ-4G) (Fig. 11), der Presszange (PZ-S) (Fig. 12) ist nach vollendeter Pressung das völlige Schließen der Pressbacken (10) bei „A“ als auch auf der gegenüberliegenden Seite „B“ zu beobachten. Bei dem Pressring (PR-3S) (Fig. 13), dem Pressring XL (PR-3S) ist nach vollendeter Pressung das völlige Schließen der Presssegmente (16) bei „A“ als auch auf der gegenüber liegenden Seite „B“ zu beobachten. Entsteht beim Schließen der Presszange, Presszange Mini, des Pressringes, der Presssegmente, ein deutlicher Grat an der Presshülse, kann die Pressung fehlerhaft bzw. undicht sein (siehe 5. Störungen).**

#### 3.3. Arbeitssicherheit

Zur Arbeitssicherheit sind die Antriebsmaschinen mit einem Sicherheits-Tippschalter (8) ausgerüstet. Dieser ermöglicht jederzeit, insbesondere aber bei Gefahr, ein sofortiges Stillsetzen der Antriebsmaschinen. Die Antriebsmaschinen können in jeder Stellung auf Rücklauf umgeschaltet werden.

#### 3.4. Maschinenzustandskontrolle mit Tiefentladeschutz des Akkus

Alle REMS Akku-Pressen sind seit 2011-01-01 mit einer elektronischen Maschinenzustandskontrolle (18) mit Überlastschutz gegen zu hohe Ströme und mit Ladezustandsanzeige durch eine 2-farbige grün/rote LED ausgestattet. Die LED leuchtet grün, wenn der Akku vollgeladen oder noch genügend geladen ist. Die LED leuchtet rot, wenn der Akku geladen werden muss, der Akku einen Defekt hat oder die Antriebsmaschine wegen Überstrom abgeschaltet hat. Tritt dieser Zustand während einer Pressung auf und der Pressvorgang wird nicht vollendet, muss die Pressung mit einem geladenen Akku Li-Ion vollendet werden. Wird die Antriebsmaschine nicht benutzt, erlischt die LED nach ca. 2 Stunden, leuchtet jedoch wieder beim erneuten Einschalten der Antriebsmaschine.

#### 3.5. Gestufte Ladezustandsanzeige (20) der Akku Li-Ion mit 21,6 V

Die gestufte Ladezustandsanzeige zeigt den Ladezustand des Akkus mit 4 LEDs an. Nach Drücken der Taste mit Batteriesymbol leuchtet für wenige Sekunden mindestens eine LED. Je mehr LEDs grün leuchten, umso höher ist der Ladezustand des Akkus. Blinkt eine LED rot, muss der Akku aufgeladen werden.

#### 3.6. Pressdruck-Monitoring

Bei REMS Akku-Press 22V ACC (Fig.4) und REMS Akku-Press 22V Connected (Fig. 9) wird während dem Pressen der Pressdruck überwacht. Nach Vollendung des Pressvorganges leuchtet die LED der Pressdruckanzeige (22) weiß, wenn der Pressdruck innerhalb der Vorgabe war. Leuchtet diese rot, dann war der



Pressdruck kleiner als die Vorgabe. Leuchtet diese rot und die Antriebsmaschine wird abgeschaltet, war der Pressdruck größer als die Vorgabe. Rückstellaste (13) drücken, bis die Pressrollen vollständig zurückgefahren sind. War der Pressdruck außerhalb der Vorgabe, kann ein erneuter Pressvorgang gestartet werden, die LED der Pressdruckanzeige leuchtet dann während dem Pressen wieder weiß. Nach einer Verweilzeit von ca. 2 min erlischt die LED, leuchtet jedoch wieder beim erneuten Einschalten der Antriebsmaschine. Leuchtet die LED der Pressdruckanzeige rot, wird empfohlen, die Antriebsmaschine durch eine autorisierte REMS Vertrags-Kundendienstwerkstatt prüfen/instandsetzen zu lassen.

Das Pressdruck-Monitoring beim Akku-Press 22 V Connected hat weitere Funktionen, siehe Betriebsanleitung REMS Akku-Press 22 V Connected Kapitel 3.1.3.

#### HINWEIS

Liegt der Pressdruck innerhalb der Vorgabe und die LED der Pressdruckanzeige (22) leuchtet weiß, ist nicht grundsätzlich davon auszugehen, dass die Presszange, der Pressring, die Presselemente am Ende des Pressvorganges geschlossen waren. Das völlige Schließen muss bei jedem Pressvorgang beobachtet werden, siehe 3.1.

## 4. Instandhaltung

Unbeschadet der nachstehend genannten Wartung wird empfohlen, die REMS Antriebsmaschinen zusammen mit allen Werkzeugen (z. B. Presszangen, Presszangen Mini, Pressringe mit Zwischenzange, Zwischenzange Mini) und Zubehör (z. B. Akkus, Schnellladegeräte, Spannungsversorgung) mindestens einmal jährlich einer autorisierten REMS Vertrags-Kundendienstwerkstatt zu einer Inspektion und Wiederholungsprüfung elektrischer Geräte einzureichen. In Deutschland ist eine solche Wiederholungsprüfung elektrischer Geräte nach DIN VDE 0701-0702 vorzunehmen und nach Unfallverhütungsvorschrift DGUV Vorschrift 3 „Elektrische Anlagen und Betriebsmittel“ auch für ortsveränderliche elektrische Betriebsmittel vorgeschrieben. Darüber hinaus sind die für den Einsatzort jeweils geltenden nationalen Sicherheitsbestimmungen, Regeln und Vorschriften zu beachten und zu befolgen.

### 4.1. Wartung

#### ⚠️ WARNUNG

**Vor Wartungsarbeiten Netzstecker ziehen bzw. Akku entnehmen!**

Presszangen, Presszangen Mini, Pressringe, Zwischenzangen, Zwischenzange Mini, insbesondere auch deren Aufnahmen, sauber halten. Stark verschmutzte Metallteile z. B. mit dem Maschinenreiniger REMS CleanM (Art.-Nr. 140119) reinigen, anschließend gegen Rost schützen.

Kunststoffteile (z. B. Gehäuse, Akkus) nur mit dem Maschinenreiniger REMS CleanM (Art.-Nr. 140119) oder milder Seife und feuchtem Tuch reinigen. Keine Haushaltsreiniger verwenden. Diese enthalten vielfach Chemikalien, die Kunststoffteile beschädigen könnten. Keinesfalls Benzin, Terpentinöl, Verdünnung oder ähnliche Produkte zur Reinigung von Kunststoffteilen verwenden.

Darauf achten, dass Flüssigkeiten niemals in das Innere des Elektrowerkzeugs gelangen. Das Elektrowerkzeug niemals in Flüssigkeit tauchen.

Presszangen, Presszangen Mini, Pressringe, Zwischenzangen, Zwischenzange Mini regelmäßig auf Leichtgängigkeit prüfen. Gegebenenfalls Presszangen, Presszangen Mini, Pressringe, Zwischenzangen, Zwischenzange Mini reinigen und die Bolzen (12) der Pressbacken, Presselemente und Zwischenbacken, Zwischenzange Mini (Fig. 1, 11 – 15) mit Maschinenöl leicht fetten, Presszangen, Presszangen Mini, Pressringe, Zwischenzangen, Zwischenzange Mini jedoch nicht demontieren! Ablagerungen in der Presskontur (11, 17) entfernen. Funk-

tionsfähigen Zustand aller Presszangen, Presszangen Mini, Pressringe, Zwischenzangen, Zwischenzange Mini regelmäßig durch eine Probepressung mit eingelegtem Pressverbinder prüfen. Nur mit dem völligen Schließen der Presszange, Presszange Mini, des Pressringes, der Presselemente, ist die einwandfreie Pressung hergestellt. Bei der Presszange, Presszange Mini (Fig. 1), dem Pressring (PR-3B) (Fig. 14), dem Pressring 45° (PR-2B) bzw. dem Pressring S (PR-2B) (Fig. 15) ist nach vollendeter Pressung das völlige Schließen der Pressbacken (10) bei „A“ zu beobachten. Bei der Presszange (PZ-4G) (Fig. 11), der Presszange (PZ-S) (Fig. 12) ist nach vollendeter Pressung das völlige Schließen der Pressbacken (10) bei „A“ als auch auf der gegenüberliegenden Seite „B“ zu beobachten. Bei dem Pressring (PR-3S) (Fig. 13), dem Pressring XL (PR-3S) ist nach vollendeter Pressung das völlige Schließen der Presselemente (16) bei „A“ als auch auf der gegenüberliegenden Seite „B“ zu beobachten. Entsteht beim Schließen der Presszange, Presszange Mini, des Pressringes, der Presselemente ein deutlicher Grat an der Presshülse, kann die Pressung fehlerhaft bzw. undicht sein (siehe 5. Störungen).

Beschädigte oder abgenutzte Presszangen, Presszangen Mini, Pressringe, Zwischenzangen, Zwischenzange Mini nicht mehr verwenden. Im Zweifelsfall Antriebsmaschine zusammen mit allen Presszangen, Presszangen Mini, Pressringen, Zwischenzangen, Zwischenzange Mini einer autorisierten REMS Vertrags-Kundendienstwerkstatt zur Inspektion einreichen.

Presszangenaufnahme der Antriebsmaschinen sauber halten, insbesondere Pressrollen (5) und Zangenhaltbolzen (2) regelmäßig reinigen und anschließend mit Maschinenöl leicht fetten. Antriebsmaschine regelmäßig durch Herstellung einer Pressung mit dem Pressverbinder, welcher die höchste Presskraft benötigt, auf Funktionssicherheit prüfen. Schließt die Presszange, Presszange Mini, der Pressring, die Presselemente bei dieser Pressung vollständig (siehe oben), so ist die Funktionssicherheit der Antriebsmaschine gegeben.

### 4.2. Inspektion / Instandsetzung

#### ⚠️ WARNUNG

**Vor Instandsetzungs- und Reparaturarbeiten Netzstecker ziehen bzw. Akku entnehmen!** Diese Arbeiten dürfen nur von qualifiziertem Fachpersonal durchgeführt werden.

Das Getriebe der Antriebsmaschine REMS Power-Press SE ist wartungsfrei. Es läuft in einer Dauerfettfüllung und muss deshalb nicht geschmiert werden. Die Motoren bei REMS Power-Press SE, REMS Power-Press, REMS Power-Press ACC, REMS Power-Press XL ACC haben Kohlebürsten. Diese verschleifen und müssen deshalb von Zeit zu Zeit geprüft bzw. erneuert werden. Nur original REMS Kohlebürsten verwenden. Die Antriebsmaschine REMS Power-Press SE hat eine Sicherheits-Rutschkupplung. Diese verschleißt und muss deshalb von Zeit zu Zeit geprüft bzw. erneuert werden. Nur original REMS Sicherheits-Rutschkupplung verwenden. Bei den akkubetriebenen Antriebsmaschinen verschleifen die Kohlebürsten der DC-Motoren. Diese können nicht erneuert werden, es muss der DC-Motor ausgetauscht werden. REMS Akku-Press 22 V Connected hat einen bürstenlosen Motor. Bei allen elektrohydraulischen Antriebsmaschinen verschleifen die Dichtringe (O-Ringe). Diese müssen deshalb von Zeit zu Zeit geprüft bzw. erneuert werden. Bei mangelhafter Presskraft oder Ölverlust muss die Antriebsmaschine von einer autorisierten REMS Vertrags-Kundendienstwerkstatt geprüft bzw. instand gesetzt werden.

#### HINWEIS

Beschädigte oder abgenutzte Presszangen, Presszangen Mini, Pressringe, Zwischenzangen können nicht instand gesetzt werden.

## 5. Störungen

Zur Vermeidung von Schäden an der Antriebsmaschine ist darauf zu achten, dass bei Arbeitssituationen, wie in den Fig. 16 bis 18 beispielhaft gezeigt, keine Verspannung zwischen Presszange, Presszange Mini, Pressring, Zwischenzange, Zwischenzange Mini, Fitting und Antriebsmaschine auftritt.

#### ⚠️ VORSICHT

Nach längerer Lagerzeit der Antriebsmaschine muss vor erneuter Inbetriebnahme zuerst das Überdruckventil durch Drücken der Rückstellaste (13) betätigt werden. Sitzt dieses fest oder läuft schwergängig, darf nicht gepresst werden. Die Antriebsmaschine muss dann zur Überprüfung an eine autorisierte REMS Vertrags-Kundendienstwerkstatt übergeben werden.

### 5.1. Störung: Antriebsmaschine läuft nicht.

#### Ursache:

- Abgenutzte Kohlebürsten
- Anschlussleitung defekt (REMS Power-Press SE, REMS Power-Press, REMS Power-Press ACC, REMS Power-Press XL ACC)
- Akku leer oder defekt (REMS Akku-Antriebsmaschinen)
- Antriebsmaschine defekt

#### Abhilfe:

- Kohlebürsten bzw. DC-Motor durch qualifiziertes Fachpersonal oder durch eine autorisierte REMS Vertrags-Kundendienstwerkstatt wechseln lassen.
- Anschlussleitung durch qualifiziertes Fachpersonal oder durch eine autorisierte REMS Vertrags-Kundendienstwerkstatt wechseln lassen.
- Akku mit Schnellladegerät aufladen oder Akku wechseln.
- Antriebsmaschine durch eine autorisierte REMS Vertrags-Kundendienstwerkstatt prüfen/instandsetzen lassen.

**5.2. Störung:** Antriebsmaschine stellt Pressung nicht fertig, Presszange, Presszange Mini, Pressring, Presssegment schließt nicht völlig, Trennzange, Kabelschere trennt nicht völlig.

**Ursache:**

- Antriebsmaschine überhitzt (REMS Power-Press SE, REMS Power-Press, REMS Power-Press ACC, REMS Power-Press XL ACC)
- Abgenutzte Kohlebürsten
- Rutschkupplung defekt (REMS Power-Press SE)
- Akku leer oder defekt (REMS Akku-Antriebsmaschinen)
- Antriebsmaschine defekt
- Falsche Presszange, Presszange Mini, falscher Pressring (Presskontur, Größe) oder falsche Zwischenzange, Zwischenzange Mini, falsche Trenneinsätze eingesetzt
- Presszange, Presszange Mini, Pressring, Zwischenzange, Zwischenzange Mini schwergängig oder defekt
- Die LED der Pressdruckanzeige (22) leuchtet rot (REMS Akku-Press 22 V ACC, REMS Akku-Press 22 V Connected), siehe 3.6.
- Die Festigkeitsklasse der Gewindestange ist  $> 4.8$  (400 N/mm<sup>2</sup>) (REMS Trennzange Mini M, REMS Trennzange M)
- Trenneinsätze/Kabelschneiden sind stumpf (REMS Trennzange Mini M, REMS Trennzange M/REMS Kabelschere)
- Falsche Klauke Presseinsätze in REMS Presszange Mini Basic E01, REMS Presszange Basic E01 eingesetzt

**Abhilfe:**

- Antriebsmaschine ca. 10 min abkühlen lassen.
- Kohlebürsten bzw. DC-Motor durch qualifiziertes Fachpersonal oder durch eine autorisierte REMS Vertrags-Kundendienstwerkstatt wechseln lassen.
- Rutschkupplung durch eine autorisierte REMS Vertrags-Kundendienstwerkstatt prüfen/instandsetzen lassen.
- Akku mit Schnellladegerät aufladen oder Akku wechseln.
- Antriebsmaschine durch eine autorisierte REMS Vertrags-Kundendienstwerkstatt prüfen/instandsetzen lassen.
- Beschriftung der Presszange, der Presszange Mini, des Pressringes, der Zwischenzange, Zwischenzange Mini, der Trenneinsätze prüfen und gegebenenfalls wechseln.
- Presszange, Presszange Mini, Pressring, Zwischenzange, Zwischenzange Mini nicht weiter verwenden! Presszange, Presszange Mini, Pressring, Zwischenzange, Zwischenzange Mini reinigen und mit Maschinenöl leicht fetten oder durch neue(n) ersetzen.
- Antriebsmaschine durch eine autorisierte REMS Vertrags-Kundendienstwerkstatt prüfen/instandsetzen lassen. Pressfitting gegebenenfalls nachpressen bzw. durch neuen ersetzen. Montageanleitung des Pressfitting-Systems beachten.
- Festigkeitsklasse der Gewindestangen beachten.
- Trenneinsätze wenden bzw. wechseln/ Kabelschneiden wechseln.
- Anweisungen des Systemanbieters beachten und befolgen, ggf. Presseinsätze wechseln.

**5.3. Störung:** REMS Power-Press SE schaltet **wiederholt** nach Vollendung der Pressung ab.

**Ursache:**

- Antriebsmaschine defekt

**Abhilfe:**

- Antriebsmaschine durch eine autorisierte REMS Vertrags-Kundendienstwerkstatt prüfen/instandsetzen lassen.

**5.4. Störung:** Beim Schließen der Presszange, Presszange Mini, des Pressrings, der Presssegmente entsteht ein deutlicher Grat an der Presshülse.

**Ursache:**

- Beschädigte oder abgenutzte Presszange, Presszange Mini, Pressring, Presssegmente bzw. Presskontur
- Falsche Presszange, Presszange Mini, falscher Pressring (Presskontur, Größe) oder falsche Zwischenzange, Zwischenzange Mini eingesetzt
- Nicht geeignete Abstimmung von Presshülse, Rohr und Stützhülse

**Abhilfe:**

- Presszange, Presszange Mini, Pressring durch neue(n) ersetzen.
- Beschriftung der Presszange, der Presszange Mini, des Pressringes, der Zwischenzange, Zwischenzange Mini prüfen und gegebenenfalls wechseln.
- Kompatibilität der Presshülse, des Rohres und der Stützhülse prüfen. Einbau- und Montageanleitung des Herstellers/Anbieters des zu pressenden Pressfitting-Systems beachten, gegebenenfalls diesen kontaktieren.

**5.5. Störung:** Pressbacken schließen bei unbelasteter Presszange, Presszange Mini bei „A“ und „B“ (Fig. 1) versetzt.

**Ursache:**

- Presszange, Presszange Mini fiel zu Boden, Druckfeder verbogen.

**Abhilfe:**

- Presszange, Presszange Mini zur Überprüfung an eine autorisierte REMS Vertrags-Kundendienstwerkstatt geben.

**5.6. Störung:** Gratbildung beim Trennen von Gewindestangen (REMS Trennzange Mini M, REMS Trennzange M).

**Ursache:**

- Trenneinsätze sind stumpf bzw. ausgebrochen.
- Die Festigkeitsklasse der Gewindestange ist  $> 4.8$  (400 N/mm<sup>2</sup>).

**Abhilfe:**

- Trenneinsätze wenden bzw. wechseln.
- Festigkeitsklasse der Gewindestangen beachten.

## 6. Entsorgung

Die Radialpressen, Akkus, Schnellladegeräte und Spannungsversorgungen dürfen nach ihrem Nutzungsende nicht über den Hausmüll entsorgt werden. Sie müssen nach den gesetzlichen Vorschriften ordnungsgemäß entsorgt werden. Lithiumbatterien und Akkupacks aller Batteriesysteme dürfen nur im entladenen Zustand entsorgt werden, bzw. bei nicht vollständig entladenen Lithiumbatterien und Akkupacks müssen alle Kontakte z. B. mit Isolierband abgedeckt werden.

## 7. Hersteller-Garantie

Die Garantiezeit beträgt 12 Monate nach Übergabe des Neuproduktes an den Erstverwender. Der Zeitpunkt der Übergabe ist durch die Einsendung der Original-Kaufunterlagen nachzuweisen, welche die Angaben des Kaufdatums und der Produktbezeichnung enthalten müssen. Alle innerhalb der Garantiezeit auftretenden Funktionsfehler, die nachweisbar auf Fertigungs- oder Materialfehler zurückzuführen sind, werden kostenlos beseitigt. Durch die Mängelbeseitigung wird die Garantiezeit für das Produkt weder verlängert noch erneuert. Schäden, die auf natürliche Abnutzung, unsachgemäße Behandlung oder Missbrauch, Missachtung von Betriebsvorschriften, ungeeignete Betriebsmittel, übermäßige Beanspruchung, zweckfremde Verwendung, eigene oder fremde Eingriffe oder andere Gründe, die REMS nicht zu vertreten hat, zurückzuführen sind, sind von der Garantie ausgeschlossen.

Garantieleistungen dürfen nur von einer autorisierten REMS Vertrags-Kundendienstwerkstatt erbracht werden. Beanstandungen werden nur anerkannt, wenn das Produkt ohne vorherige Eingriffe in unzerlegtem Zustand bei einer autorisierten REMS Vertrags-Kundendienstwerkstatt eingereicht wird. Ersetzte Produkte und Teile gehen in das Eigentum von REMS über.

Die Kosten für die Hin- und Rückfracht trägt der Verwender.

Eine Aufstellung der REMS Vertrags-Kundendienstwerkstätten ist im Internet unter [www.rems.de](http://www.rems.de) abrufbar. Für dort nicht aufgeführte Länder ist das Produkt einzureichen im SERVICE-CENTER, Neue Rommelshäuser Straße 4, 71332 Waiblingen, Deutschland. Die gesetzlichen Rechte des Verwenders, insbesondere seine Gewährleistungsansprüche bei Mängeln gegenüber dem Verkäufer sowie Ansprüche aufgrund vorsätzlicher Pflichtverletzung und produkthaftungsrechtliche Ansprüche, werden durch diese Garantie nicht eingeschränkt.

Für diese Garantie gilt deutsches Recht unter Ausschluss der Verweisungsvorschriften des deutschen Internationalen Privatrechts sowie unter Ausschluss des Übereinkommens der Vereinten Nationen über Verträge über den internationalen Warenkauf (CISG). Garantiegeber dieser weltweit gültigen Herstellergarantie ist die REMS GmbH & Co KG, Stuttgarter Str. 83, 71332 Waiblingen, Deutschland.

## 8. Verlängerung der Hersteller-Garantie auf 5 Jahre

Für die in dieser Betriebsanleitung aufgeführten Antriebsmaschinen besteht die Möglichkeit, innerhalb von 30 Tagen ab Übergabe an den Erstverwender die Garantiezeit der vorstehenden Hersteller-Garantie durch eine Registrierung der Antriebsmaschine unter [www.rems.de/service](http://www.rems.de/service) auf 5 Jahre zu verlängern. Ansprüche aus der Verlängerung der Hersteller-Garantie können nur von registrierten Erstverwendern geltend gemacht werden unter der Voraussetzung, dass das Leistungsschild auf der Antriebsmaschine nicht entfernt oder geändert wurde und die Angaben lesbar sind. Eine Abtretung der Ansprüche ist ausgeschlossen.

## 9. REMS Vertrags-Kundendienstwerkstätten

Firmeneigene Fachwerkstatt für Reparaturen:

**SERVICE-CENTER**  
Neue Rommelshäuser Straße 4  
71332 Waiblingen  
Deutschland  
Telefon (07151) 56808-60

Wir holen Ihre Maschinen und Werkzeuge bei Ihnen ab! Nutzen Sie in der Bundesrepublik Deutschland unseren Abhol- und Bringservice. Einfach anrufen unter Telefon (07151) 56808-60, oder Download des Abholauftrages unter [www.rems.de](http://www.rems.de) → Kontakt → Kundendienstwerkstätten → Abholauftrag. Im Garantiefall ist dieser Service kostenlos.

Oder wenden Sie sich an eine andere autorisierte REMS Vertrags-Kundendienstwerkstatt in Ihrer Nähe.

## 10. Teileverzeichnis

Teileverzeichnisse siehe [www.rems.de](http://www.rems.de) → Downloads → Teileverzeichnisse.

## Translation of the Original Instruction Manual

The respective latest REMS sales literature applies for the use of REMS pressing tongs, REMS Mini pressing tongs, REMS pressing rings with adapter tongs for the different pipe connection systems, see also [www.rems.de](http://www.rems.de) → Downloads → Product Catalogues, Brochures. If the system manufacturer alters components of pipe connection systems or markets new ones, their current application status must be enquired about at REMS (e-mail [info@rems.de](mailto:info@rems.de)). Subject to change and error.

Fig. 1–15

1	Pressing tongs/ Mini pressing tongs	18	Machine status check
2	Tongs retaining bolt	19	Battery
3	Button	20	Graduated charging level indicator (REMS batteries 21.6 V)
4	Bolt	21	Rotary sleeve (REMS Power-Press XL ACC)
5	Press rollers	22	Pressure indicator (REMS Akku-Press 22 V ACC)
6	Housing grip	23	Carrying ring for shoulder strap (REMS Akku-Press 22 V Connected)
7	Rotation direction lever	24	OLED-Display (REMS Akku-Press 22 V Connected)
8	Safety inching switch	25	Left/right buttons (REMS Akku-Press 22 V Connected)
9	Pistol grip	26	On/Off button (REMS Akku-Press 22 V Connected)
10	Pressing jaw		
11	Pressing contour (pressing tongs)		
12	Bolt		
13	Reset button		
14	Adapter tongs/ adapter tongs Mini		
15	Pressing ring		
16	Pressing segment		
17	Pressing contour (pressing ring or pressing segments)		

Fig. 16

Proper or impermissible application of the adapter tongs to the pressing ring

Fig. 17–19

Impermissible work positions

Fig. 20

Overview of approvals for fall protection systems

## General power tool safety warnings

### WARNING

Read all safety warnings, instructions, illustrations and specifications provided with this power tool. Failure to follow all instructions listed below may result in electric shock, fire and/or serious injury.

Save all warnings and instructions for future reference.

The term "power tool" in the warnings refers to your mains-operated (corded) power tool or battery-operated (cordless) power tool.

#### 1) Work area safety

- Keep work area clean and well lit. Cluttered or dark areas invite accidents.
- Do not operate power tools in explosive atmospheres, such as in the presence of flammable liquids, gases or dust. Power tools create sparks which may ignite the dust or fumes.
- Keep children and bystanders away while operating a power tool. Distractions can cause you to lose control.

#### 2) Electrical safety

- Power tool plugs must match the outlet. Never modify the plug in any way. Do not use any adapter plugs with earthed (grounded) power tools. Unmodified plugs and matching outlets will reduce risk of electric shock.
- Avoid body contact with earthed or grounded surfaces, such as pipes, radiators, ranges and refrigerators. There is an increased risk of electric shock if your body is earthed or grounded.
- Do not expose power tools to rain or wet conditions. Water entering a power tool will increase the risk of electric shock.
- Do not abuse the cord. Never use the cord for carrying, pulling or unplugging the power tool. Keep cord away from heat, oil, sharp edges or moving parts. Damaged or entangled cords increase the risk of electric shock.
- When operating a power tool outdoors, use an extension cord suitable for outdoor use. Use of a cord suitable for outdoor use reduces the risk of electric shock.
- If operating a power tool in a damp location is unavoidable, use a residual current device (RCD) protected supply. Use of an RCD reduces the risk of electric shock.

#### 3) Personal safety

- Stay alert, watch what you are doing and use common sense when operating a power tool. Do not use a power tool while you are tired or under the influence of drugs, alcohol or medication. A moment of inattention while operating power tools may result in serious personal injury.
- Use personal protective equipment. Always wear eye protection. Protective equipment such as a dust mask, non-skid safety shoes, hard hat or hearing protection used for appropriate conditions will reduce personal injuries.

- Prevent unintentional starting. Ensure the switch is in the off-position before connecting to power source and/or battery pack, picking up or carrying the tool. Carrying power tools with your finger on the switch or energising power tools that have the switch on invites accidents.
- Remove any adjusting key or wrench before turning the power tool on. A wrench or a key left attached to a rotating part of the power tool may result in personal injury.
- Do not overreach. Keep proper footing and balance at all times. This enables better control of the power tool in unexpected situations.
- Dress properly. Do not wear loose clothing or jewellery. Keep your hair and clothing away from moving parts. Loose clothes, jewellery or long hair can be caught in moving parts.
- If devices are provided for the connection of dust extraction and collection facilities, ensure these are connected and properly used. Use of dust collection can reduce dust-related hazards.
- Do not let familiarity gained from frequent use of tools allow you to become complacent and ignore tool safety principles. A careless action can cause severe injury within a fraction of a second.

#### 4) Power tool use and care

- Do not force the power tool. Use the correct power tool for your application. The correct power tool will do the job better and safer at the rate for which it was designed.
- Do not use the power tool if the switch does not turn it on and off. Any power tool that cannot be controlled with the switch is dangerous and must be repaired.
- Disconnect the plug from the power source and/or remove the battery pack, if detachable, from the power tool before making any adjustments, changing accessories, or storing power tools. Such preventive safety measures reduce the risk of starting the power tool accidentally.
- Store idle power tools out of the reach of children and do not allow persons unfamiliar with the power tool or these instructions to operate the power tool. Power tools are dangerous in the hands of untrained users.
- Maintain power tools and accessories. Check for misalignment or binding of moving parts, breakage of parts and any other condition that may affect the power tool's operation. If damaged, have the power tool repaired before use. Many accidents are caused by poorly maintained power tools.
- Keep cutting tools sharp and clean. Properly maintained cutting tools with sharp cutting edges are less likely to bind and are easier to control.
- Use the power tool, accessories and tool bits etc. in accordance with these instructions, taking into account the working conditions and the work to be performed. Use of the power tool for operations different from those intended could result in a hazardous situation.
- Keep handles and grasping surfaces dry, clean and free from oil and grease. Slippery handles and grasping surfaces do not allow for safe handling and control of the tool in unexpected situations.

#### 5) Battery tool use and care

- Recharge only with the charger specified by the manufacturer. A charger that is suitable for one type of battery pack may create a risk of fire when used with another battery pack.
  - Use power tools only with specifically designated battery packs. Use of any other battery packs may create a risk of injury and fire.
  - When battery pack is not in use, keep it away from other metal objects, like paper clips, coins, keys, nails, screws or other small metal objects, that can make a connection from one terminal to another. Shorting the battery terminals together may cause burns or a fire.
  - Under abusive conditions, liquid may be ejected from the battery; avoid contact. If contact accidentally occurs, flush with water. If liquid contacts eyes, additionally seek medical help. Liquid ejected from the battery may cause irritation or burns.
  - Do not use a battery pack or tool that is damaged or modified. Damaged or modified batteries may exhibit unpredictable behaviour resulting in fire, explosion or risk of injury.
  - Do not expose a battery pack or tool to fire or excessive temperature. Exposure to fire or temperature above 130°C may cause explosion.
  - Follow all charging instructions and do not charge the battery pack or tool outside the temperature range specified in the instructions. Charging improperly or at temperatures outside the specified range may damage the battery and increase the risk of fire.
- #### 6) Service
- Have your power tool serviced by a qualified repair person using only identical replacement parts. This will ensure that the safety of the power tool is maintained.
  - Never service damaged battery packs. Service of battery packs should only be performed by the manufacturer or authorized service providers.

## Safety instructions for radial presses

### WARNING

Read all safety warnings, instructions, illustrations and specifications provided with this power tool. Failure to follow all instructions listed below may result in electric shock, fire and/or serious injury.

Save all warnings and instructions for future reference.



- Do not use the power tool if it is damaged. *There is a danger of accident.*
- Hold the power tool firmly by the housing grip (6) and pistol grip (9) and make sure you are standing firmly when working. *The power tool produces a very high pressing force. It is safer to hold the tool with both hands. Therefore be very careful. Keep children and bystanders away while operating the power tool.*
- Do not reach into moving parts in the pressing/cropping area. *There is a risk of injury by crushing fingers or hands.*
- Never operate radial presses with the tong retaining bolt (2) unlocked. *There is a risk of fracture and flying parts can cause serious injuries.*
- Place the radial press with REMS pressing tools onto the press fitting at right angles to the pipe axis. *If the radial press is positioned askew to the pipe axis, its high drive force will pull it to a right angle to the pipe axis. This could crush hands or other parts of the body. There is also a risk of breakage whereby parts could fly off and cause injury.*
- Always position the S (PR-2B) pressing ring on the press fitting at a right angle to the pipe axis. When positioning the radial press with Z8 adapter tongs on the S pressing ring, make sure that the radial press can swivel freely. *There is a risk of fracture whereby flying parts can cause serious injuries.*
- Observe and follow the system manufacturer's notes and instructions on the use of the press fitting system. *Failure to do so can lead to useless press joints and the pressing tool could be damaged.*
- Do not start radial presses without pressing tongs, Mini pressing tongs or pressing ring with adapter tongs. *Do not start the pressing process except to make a press joint. Unless counter pressure is applied by the press fitting, the drive unit, pressing tongs, Mini pressing tongs, pressing ring and adapter tongs will be needlessly stressed.*
- Before using pressing tongs, pressing rings with adapter tongs (pressing jaws, pressing slings with adapter jaws) from other manufacturers, check whether these are suitable for the REMS drive units. *Pressing tongs, pressing rings with adapter tongs of other makes can be used in REMS Power-Press SE, REMS Power-Press, REMS Power-Press ACC, REMS Power-Press XL ACC, REMS Akku-Press 14V, REMS Akku-Press 14V ACC, REMS Akku-Press E 22V ACC, REMS Akku-Press 22V ACC, REMS Akku-Press 22V Connected and REMS Akku-Press XL 45 kN 22V ACC if they are designed for the necessary thrust force of 32 kN, fit mechanically in the REMS drive unit, can be properly locked and break without danger, e.g. without the risk of flying parts of the press jaws, at the end of their life or when overloaded. It is recommended to only use pressing tongs and pressing rings with adapter tongs which are designed with a safety factor  $\geq 1.4$  against permanent fracture, i.e. withstand a necessary thrust force of 32 kN up to a thrust force of 45 kN. Also read and observe the instruction manuals and safety instructions of the respective manufacturer/supplier of the pressing tongs, pressing rings with adapter tongs and the installation and assembly instructions of the manufacturer supplier of the press fitting system to be pressed and observe any restrictions for use that are specified there. Failure to do so could lead to fracture and flying parts can cause serious injuries.*
- Position the rotary sleeve (21) of REMS Power-Press XL ACC according to the pressing tongs/adapter tongs being used, see 2.2. *There is a risk of injury.*
- Use only undamaged pressing tongs, Mini pressing tongs, pressing rings, adapter tongs. *Damaged pressing tongs, Mini pressing tongs, pressing rings, adapter tongs can jam or fracture and/or the press fitting will be faulty. Do not attempt to repair damaged pressing tongs, Mini pressing tongs, pressing rings, adapter tongs. Failure to do so could lead to fracture and flying parts can cause serious injuries.*
- Pull out the plug or remove the battery before assembly/disassembly of pressing tongs, Mini pressing tongs, pressing rings, adapter tongs. *There is a risk of injury.*
- Comply with the maintenance regulations for the power tool and follow the maintenance instructions for pressing tongs, Mini pressing tongs, pressing rings, adapter tongs. *Following the maintenance instructions has a positive effect on the life of the power tool, the pressing tongs, Mini pressing tongs, pressing rings, adapter tongs.*
- Never let the power tool operate unattended. Switch off the power tool during longer work breaks, pull out the mains plug/battery. *Electrical devices can cause hazards which lead to material damage or injury when left unattended.*
- Place maximum 3 XL 64–108 (PR-3S) pressing rings in the XL-Boxx system case with inlay for XL 64–108 (PR-3S) pressing rings (accessory art. no. 579603). *Compliance with the maximum load capacity of 3 XL (PR-3S) pressing rings reduces the risk of material damage and injury.*
- Use the REMS pressing and cropping tools only in drive units that are approved for the REMS pressing and cropping tools. *Failure to do so can lead to material damage and/or injury, also the press joint could be useless or the threaded bar or the electric cable is not cut.*
- Check the REMS cropping tools for damage and wear as well as tight, clearance-free fit of the cropping inserts/cable cutters. *Damaged and worn REMS cropping tongs, cropping inserts/cable cutters as well as incorrectly fastened cropping inserts/cable cutters will impair the cutting result. There is a risk of breakage; parts can fly off and cause serious injuries.*
- Apply the REMS Mini pressing tongs, REMS pressing tongs and REMS pressing rings with the pressing contour to the press fitting according to the press fitting manufacturer's specifications. *Failure to do so can damage the REMS pressing tools and make the press joint useless.*
- Make sure that no foreign bodies are trapped between the pressing jaws, pressing formers during the pressing process. *Foreign bodies prevent full closing and/or can damage the press fittings. Foreign bodies can cause damage to the REMS pressing and cropping tools.*

- When applying the REMS pressing tools, make sure that the work area provides enough space for the used drive unit and for yourself. *Failure to observe this could risk the pressing tools being pulled at right angles to the pipe axis under the force of the drive unit. There is then a risk of injury by crushing parts of the body and the pressing tools could be damaged. There is also a risk of breakage whereby parts can fly off and cause injuries.*
- Use only undamaged REMS cropping tools. *Damaged REMS cropping tools can jam and break or the cropping inserts/cable cutters are blunt. Only the worn cropping inserts/cable cutters may be replaced on the REMS cutting tools; other than this no repairs may be made. Failure to observe this leads to a risk of breakage; parts can fly off and cause serious injuries.*
- Use the steel cases with inlay, L-Boxx system case with inlay offered by REMS to transport and store the REMS pressing and cropping tools. *This protects the REMS pressing and cropping tools from dirt and damage and has a positive effect on their life expectancy.*
- Check the power cable, extension leads of the power tool and the power supply regularly for damage. *Have these renewed by qualified experts or an authorised REMS customer service workshop in case of damage.*
- Only allow trained persons to use the power tool. *Apprentices may only use the power tool when they are over 16, when this is necessary for their training and when they are supervised by a trained operative.*
- Children and persons who, due to their physical, sensory or mental abilities or lack of experience and knowledge are unable to operate the power tool safely may not use this power tool without supervision or instruction by a responsible person. *Otherwise there is a risk of injury due to false operation.*
- Only use approved and appropriately marked extension leads with a sufficient cable cross-section. *Use extension leads up to a length of 10 m with cable cross-section 1.5 mm<sup>2</sup>, from 10–30 m with cable cross-section 2.5 mm<sup>2</sup>.*

#### DANGER

- Do not use the REMS cable shears, the REMS Mini Basic E01 pressing tongs, the REMS Basic E01 pressing tongs with pressing inserts on live cables. *A live electric cable must be disconnected from the power supply by a qualified electrician before working on it. The tools are not insulated and therefore provide no protection against electric shock.*
- Also read and observe all safety notes and instructions of the Klauke connection material for electric cables. *Failure to heed the safety note will increase the risk of electric shock.*
- Only use the REMS Basic E01 pressing tongs with the REMS T 12 pressing inserts for fall protection systems that have been tested and approved by the manufacturer (Fig. 20). *Failure to heed the safety note will increase the risk of a fall.*
- Also read and observe all safety notes and instructions of the system provider for fall protection systems. Check every pressing of the fall protection system with a calliper gauge belonging to the system. *If this cannot be pushed over the pressed square, this pressing is not system-compatible and may not be used. In this case the pressing inserts must be changed. Failure to heed the safety note will increase the risk of a fall.*

### Safety notes for batteries, rapid chargers, power supply units

#### WARNING

Read all safety warnings, instructions, illustrations and specifications provided with this power tool. *Failure to heed the instructions can result in electric shock, fire and/or severe injuries.*

Save all warnings and instructions for future reference.

See also [www.rems.de](http://www.rems.de) → Downloads → Instruction Manuals → Safety Notes → Safety Notes Batteries, Rapid Chargers, Power Supply Units.

### Safety Data Sheets

#### WARNING

Read the safety data sheets. *Failure to heed the instructions can result in electric shock, fire and/or severe injuries.*

Keep all safety notes and instructions for the future.

See [www.rems.de](http://www.rems.de) → Downloads → Safety Data Sheets → Batteries.

### Explanation of symbols

#### DANGER

Danger with a high degree of risk which results in death or severe injury (irreversible) if not heeded.

#### WARNING

Danger with a medium degree of risk which could result in death or severe injury (irreversible) if not heeded.

#### CAUTION

Danger with a low degree of risk which could result in minor injury (reversible) if not heeded.

#### NOTICE

Material damage, no safety note! No danger of injury.



Danger



Falling



Electrical voltage



Read the operating manual before starting



Use eye protection



Use ear protection



Electrical device complies with protection class II



Not suitable for using outdoors



Switched-mode power supply (SMPS)



Short-circuit-proof safety transformer (SCPST)



Environmental friendly disposal



CE conformity mark

## 1. Technical Data

### Intended use

#### **WARNING**

REMS radial presses are intended for making press joints of all common pressfitting systems for the manufacture of connections for electric cables, for the manufacture of connections for fall protection systems, for cropping threaded bars and for cropping electric cables (radial presses with 32 kN).

REMS Mini M cropping tongs and REMS M cropping tongs are intended for the purpose of cropping threaded steel or stainless-steel bars up to the strength class 4.8 (400 N/mm<sup>2</sup>).

REMS cable shears are intended for cropping electric cables ≤ 300 mm<sup>2</sup> (Ø 30 mm). REMS Mini Basic E01 pressing tongs, REMS Basic E01 pressing tongs are intended for pressing Klauke connection material for electric cables ≤ 300 mm<sup>2</sup>, in connection with suitable Klauke Series 22 pressing inserts, narrow pressing.

REMS Basic E01 pressing tongs with T12 pressing inserts are intended for pressing approved fall protection systems.

REMS batteries, rapid chargers, power supply units are intended for use in accordance with the guidelines for use.

All other uses are not for the intended purpose and are prohibited.

Guidelines for use of REMS cordless tools, batteries, rapid chargers, power supply units.

See [www.rems.de](http://www.rems.de) → Downloads → Instruction Manuals → RADIAL PRESSES: OTHER DOCUMENTS



### 1.1. Scope of Supply

Electrical radial presses: Drive unit, operating instructions, steel case/L-Boxx/XL transport crate/XL-Boxx.

Cordless presses: Drive unit, Li-Ion battery, rapid charger, operating instructions, steel case/L-Boxx/XL-Boxx.

### 1.2. Article numbers

REMS Power-Press SE drive unit	572101
REMS Power-Press drive unit	577001
REMS Power-Press ACC drive unit	577000
REMS Power-Press XL ACC drive unit	579000
REMS Mini-Press 14V ACC drive unit	578001
REMS Mini-Press 22V ACC drive unit	578002
REMS Mini-Press S 22V ACC drive unit	578003
REMS Akku-Press drive unit	571003
REMS Akku-Press ACC drive unit	571004
REMS Akku-Press E 22V ACC drive unit	576006
REMS Akku-Press 22V ACC drive unit	576000
REMS Akku-Press 22V Connected drive unit	576003
REMS Akku-Press XL 45 kN 22V ACC drive unit	579001
REMS Mini pressing tongs, REMS pressing tongs, REMS pressing rings, REMS Mini adapter tongs, REMS adapter tongs	see REMS catalogue
REMS Mini M cropping tongs, REMS M cropping tongs	see REMS catalogue
REMS cable shears	571887
Cable cutter pack of 2 (REMS cable shears)	571889
REMS Mini Basic E01 pressing tongs	578618
REMS Basic E01 pressing tongs	571855
REMS T 12 pressing inserts, pack of 2	570891
REMS battery Li-Ion 14.4 V, 2.5 Ah	571545
REMS battery Li-Ion 14.4 V, 5.0 Ah	571555
REMS battery Li-Ion 21.6 V, 2.5 Ah	571571
REMS battery Li-Ion 21.6 V, 4.4 Ah	571574
REMS battery Li-Ion 21.6 V, 5.0 Ah	571581

REMS battery Li-Ion 21.6 V, 9.0 Ah	571583
Rapid charger Li-Ion/Ni-Cd 220–240 V, 65 W	571560
Rapid charger Li-Ion 220–240 V, 70 W	571575
Rapid charger Li-Ion 100–240 V, 90 W	571585
Rapid charger Li-Ion 100–240 V, 290 W	571587
Voltage supply 220–240 V, instead of 14.4 V, 33A batteries	571565
Voltage supply 220–240 V, instead of 21.6 V, 15A batteries	571567
Voltage supply 220–240 V, instead of 21.6 V, 40A batteries	571578
Sheet steel case, REMS Power-Press SE	570280
Sheet steel case, REMS Power-Press	570280
Sheet steel case, REMS Power-Press ACC	570280
Transport box XL REMS Power-Press XL ACC	579240
Sheet steel case, REMS Mini-Press 14V ACC / Mini-Press 22V ACC / Mini-Press S 22V ACC	578290
System case L-Boxx REMS Mini-Press 14V ACC / Mini-Press 22V ACC / Mini-Press S 22V ACC	578299
Sheet steel case, REMS Akku-Press 14V / Akku-Press 14V ACC / Akku-Press 22V ACC	571290
System case L-Boxx REMS Akku-Press 14V / Akku-Press 14V ACC / Akku-Press 22V ACC	571283
System case XL-Boxx REMS Akku-Press 45kN 22V ACC	579601
REMS CleanM, Machine cleaner	140119

For steel case or system case with inlay for REMS pressing tongs, REMS pressing rings, adapter tongs as accessories, see [www.rems.de](http://www.rems.de) → Products → Radial presses → REMS pressing tongs, REMS pressing rings → Catalogue excerpt (PDF)



### 1.3. Capacity

REMS Mini-Press 14V ACC / Mini-Press 22V ACC / Mini-Press S 22V ACC for making press joints of all common press fitting systems on steel pipes, stainless steel pipes, copper pipes, plastic pipes, composite pipes

Ø 10–40 mm  
Ø ⅜–1¼"

See also [www.rems.de](http://www.rems.de) → Products → Radial Presses →

REMS Mini pressing tongs, REMS pressing rings → Catalogue excerpt (PDF)



REMS Power-Press SE / Power-Press / Power-Press ACC / Power-Press XL ACC, REMS Akku-Press 14V / Akku-Press 14V ACC / Akku-Press E 22V ACC / Akku-Press 22V ACC / Akku-Press 22V Connected for making press joints of all common press fitting systems on steel pipes, stainless steel pipes, copper pipes, plastic pipes, composite pipes

Ø 10 – 108 (110) mm  
Ø ⅜ – 4"

See also [www.rems.de](http://www.rems.de) → Products → Radial Presses →

REMS pressing tongs, REMS pressing rings → Catalogue excerpt (PDF)



REMS Akku-Press XL 45 kN 22V ACC for making XL press joints of all common press fitting systems

Ø 64 – 108 mm  
Ø 2½ – 4"

See also [www.rems.de](http://www.rems.de) → Products → Radial Presses →

REMS pressing tongs, REMS pressing rings → Catalogue excerpt (PDF)



### Operating temperature range

REMS cordless presses	–10 °C – +60 °C (14 °F – +140 °F)
Battery	–10 °C – +60 °C (14 °F – +140 °F)
Rapid charger	0 °C – +40 °C (32 °F – +104 °F)
Voltage supply	–10 °C – +45 °C (14 °F – +113 °F)

Mains operated presses –10 °C – +60 °C (14 °F – +140 °F)

Storage temperature range > 0 °C (32 °F)

### 1.4. Thrust force, stroke

**Thrust force** (rated force)

REMS Mini-Press 14V ACC / Mini-Press 22V ACC / Mini-Press S 22V ACC 22 kN

REMS Power-Press SE / Power-Press / Power-Press ACC / Power-Press XL ACC, Akku-Press 14V / Akku-Press 14V ACC / Akku-Press E 22V ACC /

32 kN

REMS Akku-Press XL 45 kN 22V ACC 45 kN

**Stroke**

REMS Mini-Press 14V ACC / Mini-Press 22V ACC / Mini-Press S 22V ACC	28 mm
REMS Power-Press SE / Power-Press / Power-Press ACC, REMS Akku-Press 14V / Akku-Press 14V ACC / Akku-Press E 22V ACC / Akku-Press 22V ACC / Akku-Press 22V Connected	41 mm
REMS Power-Press XL ACC, REMS Akku-Press XL 45kN 22V ACC	104 mm

**1.5. Electric Data**

REMS Power-Press SE	} 230 V~; 50–60 Hz; 450 W 110 V~; 50–60 Hz; 450 W S3 20% (AB 2/10 min) all-insulated, interference-suppressed
REMS Power-Press	
REMS Power-Press ACC	
REMS Power-Press XL ACC	
REMS Mini-Press 14V ACC	14.4 V $\overline{=}$ ; 2.5 Ah 14.4 V $\overline{=}$ ; 5.0 Ah
REMS Akku-Press 14V, REMS Akku-Press 14V ACC	14.4 V $\overline{=}$ ; 5.0 Ah
REMS Mini-Press 22V ACC	} 21.6 V $\overline{=}$ ; 2.5 Ah 21.6 V $\overline{=}$ ; 4.4 Ah 21.6 V $\overline{=}$ ; 5.0 Ah 21.6 V $\overline{=}$ ; 9.0 Ah
REMS Mini-Press S 22V ACC	
REMS Akku-Press E 22V ACC	
REMS Akku-Press 22V ACC	
REMS Akku-Press 22V Connected	
REMS Akku-Press XL 45kN 22V ACC	21.6 V $\overline{=}$ ; 5.0 Ah 21.6 V $\overline{=}$ ; 9.0 Ah
Rapid charger Li-Ion/Ni-Cd (Plug-in battery, Art. No. 571560)	Input 220–240 V~; 50–60 Hz; 65 W Output 10.8–18 V $\overline{=}$ all-insulated, interference-suppressed
Rapid charger Li-Ion (Slide-in battery, Art. No. 571575)	Input 100–120 V~; 50–60 Hz; 65 W Output 10.8–18 V $\overline{=}$ all-insulated, interference-suppressed
Rapid charger Li-Ion (Slide-in battery, Art. No. 571585)	Input 220–240 V~; 50–60 Hz; 70 W Output 21.6 V $\overline{=}$ all-insulated, interference-suppressed
Rapid charger Li-Ion (Slide-in battery, Art. No. 571587)	Input 100–240 V~; 50–60 Hz; 90 W Output 21.6 V $\overline{=}$ all-insulated, interference-suppressed
Voltage supply 14.4 V (Art. No. 571565)	Input 220–240 V~; 50–60 Hz; 600 W Output 14.4 V $\overline{=}$ ; 33 A all-insulated, interference-suppressed
Output 14.4 V $\overline{=}$ ; 18 A	Input 100–120 V~; 50–60 Hz; 400 W all-insulated, interference-suppressed
Voltage supply 21.6 V (Art. No. 571567)	Input 220–240 V~; 50–60 Hz; 350 W Output 21.6 V $\overline{=}$ ; $\leq$ 15 A all-insulated, interference-suppressed
Voltage supply 21.6 V (Art. No. 571578)	Input 220–240 V~; 50–60 Hz; 900 W Output 21.6 V $\overline{=}$ ; 40 A all-insulated, interference-suppressed

**1.6. Dimensions**

REMS Power-Press SE	430×118×85 mm (16.9"×4.6"×3.3")
REMS Power-Press/Power-Press ACC	370×235×85 mm (14.6"×9.2"×3.3")
REMS Power-Press XL ACC	525×255×90 mm (20.7"×10.0"×3.5")
REMS Mini-Press 14V ACC	288×260×80 mm (11.3"×10.2"×3.1")
REMS Mini-Press 22V ACC	273×260×75 mm (10.7"×10.2"×3.0")
REMS Mini-Press S 22V ACC	405×145×75 mm (15.9"×5.7"×3.0")
REMS Akku-Press 14V / Akku-Press 14V ACC	338×298×85 mm (13.3"×11.7"×3.3")
REMS Akku-Press E 22V ACC	285×290×81 mm (11.2"×11.4"×3.2")
REMS Akku-Press 22V ACC	285×290×81 mm (11.2"×11.4"×3.2")
REMS Akku-Press 22V Connected	295×310×81 mm (11.6"×12.2"×3.2")
REMS Akku-Press XL 45kN 22V ACC	540×325×85 mm (21.3"×12.8"×3.3")

**1.7. Weights**

REMS Power-Press SE drive unit	4.7 kg (10.4 lb)
REMS Power-Press/Power-Press ACC drive unit	4.7 kg (10.4 lb)
REMS Power-Press XL ACC	5.5 kg (12.1 lb)
REMS Mini-Press 14V ACC drive unit without battery	2.1 kg (4.5 lb)
REMS Mini-Press 22V ACC drive unit without battery	2.1 kg (4.5 lb)
REMS Mini-Press S 22V ACC drive unit without battery	2.2 kg (4.9 lb)
REMS Akku-Press 14V/Akku-Press 14V ACC drive unit without battery	3.8 kg (8.3 lb)
REMS Akku-Press E 22V ACC drive unit without battery	2.8 kg (6.2 lb)
REMS Akku-Press 22V ACC drive unit without battery	2.8 kg (6.2 lb)
REMS Akku-Press 22V Connected drive unit without battery	2.9 kg (6.4 lb)

**REMS Akku-Press XL 45kN 22V ACC**

drive unit without battery	5.7 kg (12.6 lb)
REMS battery Li-Ion 14.4 V, 2.5 Ah	0.3 kg (0.7 lb)
REMS battery Li-Ion 14.4 V, 5.0 Ah	0.5 kg (1.1 lb)
REMS battery Li-Ion 21.6 V, 2.5 Ah	0.5 kg (1.1 lb)
REMS battery Li-Ion 21.6 V, 4.4 Ah	0.8 kg (1.8 lb)
REMS battery Li-Ion 21.6 V, 5.0 Ah	0.8 kg (1.8 lb)
REMS battery Li-Ion 21.6 V, 9.0 Ah	1.1 kg (2.4 lb)
Pressing tongs (average)	1.8 kg (3.9 lb)
Pressing tongs Mini (average)	1.2 kg (2.6 lb)
Adapter tongs Mini Z8	1.0 kg (2.2 lb)
Adapter tongs Z2	2.0 kg (4.4 lb)
Adapter tongs Z4	3.6 kg (7.9 lb)
Adapter tongs Z5	3.8 kg (8.4 lb)
Adapter tongs Z6 XL	5.5 kg (12.1 lb)
Adapter tongs Z8	1.7 kg (3.7 lb)
Pressing ring M54 (PR-3S)	3.1 kg (6.8 lb)
Pressing ring U75 (PR-3B)	2.7 kg (5.9 lb)

**1.8. Noise information**

Emission at workplace	
REMS Power-Press SE	$L_{pA} = 76$ dB(A) $L_{WA} = 87$ dB(A) $K = 3$ dB(A)
REMS Power-Press /ACC/XL ACC	$L_{pA} = 81$ dB(A) $L_{WA} = 92$ dB(A) $K = 3$ dB(A)
REMS Mini-Press 14V ACC / 22V ACC / S 22V ACC	$L_{pA} = 73$ dB(A) $L_{WA} = 84$ dB(A) $K = 3$ dB(A)
REMS Akku-Press 14V / 14V ACC / E 22V ACC / 22V ACC / 22V ACC Connected / XL 45kN 22V ACC	$L_{pA} = 74$ dB(A) $L_{WA} = 85$ dB(A) $K = 3$ dB(A)

**1.9. Vibrations**

Weighted effective value of acceleration  $< 2,5$  m/s<sup>2</sup>  $K = 1,5$  m/s<sup>2</sup>

The specified vibration emission value was measured according to a standard test method and can be used for comparison with another power tool. The specified vibration emission value can also be used for an initial estimation of the cut-out.

**CAUTION**

The vibration emission value may differ from the specified value during actual use of the power tool depending on the manner in which the power tool is used. Dependent upon the actual conditions of use (periodic duty) it may be necessary to establish safety precautions for the protection of the operator.

**2. Preparations for Use****CAUTION**

After the drive unit has been in storage for a long period of time, the overpressure valve must be actuated first by pressing the reset button (13) before putting back into operation. If it is stuck or stiff, it may not be pressed. The drive unit must be handed over to an authorized REMS customer service workshop for inspection.

**CAUTION**

Observe and follow the national rules and regulations for manual handling of load weights.

The respective latest REMS sales literature applies for the use of REMS pressing tongs, REMS Mini pressing tongs, REMS pressing rings with adapter tongs for the different pipe connection systems, see also [www.rems.de](http://www.rems.de) → Downloads → Product Catalogues, Brochures. If the system manufacturer alters components of pipe connection systems or markets new ones, their current application status must be enquired about at REMS (e-mail [info@rems.de](mailto:info@rems.de)). Subject to change and error.

**2.1. Electrical connection****WARNING**

**Note the mains voltage!** Before connecting the drive unit, the rapid charger or the power supply unit, check whether the voltage given on the rating plate corresponds to the mains voltage. On building sites, in a wet environment, indoors and outdoors or under similar installation conditions, only operate the power tool on the mains with a fault current protection switch (FI switch) which interrupts the power supply as soon as the leakage current to earth exceeds 30 mA for 200 ms.

**Rechargeable batteries****NOTICE**

Always hold the battery 14.4 V (19) upright when inserting it in the drive unit or the rapid charger. If inserted at an angle it can cause damage to the contacts and result in a short circuit which damages the battery.

**Total discharging by undervoltage**

The Li-Ion batteries may not drop below a minimum voltage because otherwise the battery could be damaged by total discharge. The cells of the REMS Li-Ion battery are delivered pre-charged to approx. 40 %. Therefore the Li-Ion batteries must be charged before use and recharged regularly. Failure to observe this regulation of the cell manufacturer can lead to damage to the Li-Ion battery by total discharging.



### Total discharging due to storage

If a relatively low charged Li-Ion battery is stored, self discharging can lead to total discharge damage of the battery after longer storage. Li-Ion batteries must therefore be charged before storing and recharged every six months at the latest and charged again before use.

#### NOTICE

**Charge the battery before use. Recharge Li-Ion batteries regularly to avoid their total discharge. The rechargeable battery will be damaged by total discharge.**

Only use approved REMS rapid chargers for charging REMS Li-Ion batteries. New Li-Ion batteries and Li-Ion batteries which have not been used for a long time only reach full capacity after several charges.

### Rapid charger Li-Ion/Ni-Cd and rapid charger Li-Ion

The left control lamp lights up and remains green when the mains plug is plugged in. If a battery is inserted in the rapid charger, the green control lamp flashes to indicate that the battery is charging. The green light stops flashing and remains on to signal that the battery is fully charged. If the red control lamp flashes, the battery is defective. If the red control lamp comes on and remains on, this indicates that the temperature of the rapid charger and / or the battery is outside the permissible operating range of the rapid charger of 0°C to +40°C.

#### NOTICE

The rapid chargers are not suitable for outdoor use.

### Power supply unit

The power supply units are intended for mains operation of the cordless tools in place of the battery. The power supply units are equipped with overvoltage and temperature protection. The operating state is indicated by a LED. A lit LED indicates that the device is ready for operation. If the LED goes out or flashes, this indicates an overcurrent or impermissible temperature. The drive unit cannot be used during this time. After a dwell time, the LED lights again and work can be continued.

#### NOTICE

The power supply units are not suitable for outdoor use.

## 2.2. Assembly (changing) of the pressing tongs, Mini pressing tongs (Fig. 1 (1)), the (4G) pressing tongs (Fig. 11), the (S) pressing tongs (Fig. 12), the (PR-3S) pressing ring with adapter tongs (Fig. 13), the (PR-3B) pressing ring with adapter tongs (Fig. 14), the 45° (PR-2B) pressing ring with adapter tongs, the S (PR-2B) pressing ring with Z8 adapter tongs or Mini Z8 adapter tongs (Fig. 15) in radial presses.

Pull out the mains plug or remove the battery. Only use pressing tongs, pressing tongs Mini or pressing rings with system-specific pressing contour according to the pressfitting system to be pressed. Pressing tongs, pressing tongs Mini or pressing rings have letters on the pressing jaws or pressing segments to identify the pressing contour and a number to identify the size. The adapter tongs are marked by the letter Z and a number which serves for assignment to the permissible pressing ring which carries the same identification. The pressing ring 45° (PR-2B) may only be applied at an angle of 45° to the adapter tongs Z1/adapter tongs Mini Z1 (Fig. 18). On the S (PR-2B) pressing ring, the Z8 adapter tongs or Mini Z8 adapter tongs can be applied swivelled continuously to any angle (Fig. 15). Read and observe the installation and assembly instructions of the manufacturer/supplier of the press fitting system to be pressed. Never use non-matching pressing tongs, pressing tongs Mini, pressing ring, adapter tongs and adapter tongs Mini (pressing contour, size). The press joint could be rendered useless and the machine and pressing tongs, pressing tongs Mini, pressing ring, adapter tongs and adapter tongs Mini could be damaged.

The Z6 XL adapter tongs for driving the REMS XL 64–108, 2½–4" (PR-3S) pressing rings with REMS Power-Press XL ACC. The Z7 XL 45kN adapter tongs for driving the REMS XL 64–108, 2½–4" (PR-3S) and XL 2½–4" (PR-3B) pressing rings with REMS Akku-Press XL 45kN 22V ACC. Only the Z7 XL 45 kN adapter tongs will fit the REMS Akku-Press XL 45kN 22V ACC.

It is best to place the drive machine on a bench or on the floor. The rotary sleeve (Fig. 5 (21)) of REMS Power-Press XL ACC must be positioned according to the pressing tongs/adapter tongs being used. To use the adapter tongs Z6 XL, the rotary sleeve (21) must be turned until it snaps in so that the slit of the drive housing is not covered. For all other pressing tongs/adapter tongs, turn the rotary sleeve (21) until it snaps in so that it covers the slit of the drive housing. The pressing tongs, pressing tongs Mini, adapter tongs and adapter tongs Mini can only be installed (changed) when the press rollers (5) are fully retracted. On REMS Power-Press SE push the rotation direction lever (7) to the left and actuate the safety inching switch (8) if necessary, on REMS Mini-Press 14 V ACC / Mini-Press 22 V ACC / Mini-Press S 22 V ACC, REMS Power-Press / Power-Press ACC / Power-Press XL ACC and REMS Akku-Press 14 V / Akku-Press 14 V ACC / Akku-Press E 22 V ACC / Akku-Press 22 V ACC / Akku-Press 22 V Connected, REMS Akku-Press XL 45kN 22V ACC, press the reset button (13), until the press rollers (5) have moved right back.

#### CAUTION

Always position the rotary sleeve (21) according to the pressing tongs/adapter tongs being used until these snap in, danger of crushing!

Open the tong retaining bolt (2). To do this, pull the bolt (4) and the tong retaining bolt (2) springs out. Insert the chosen pressing tongs, Mini pressing tongs (1), adapter tongs, Mini adapter tongs (14), Push forward the tong retaining bolt

(2) until the bolt (4) snaps into place. At the same time, press down the button (3) directly over the tong retaining bolt (2). Do not start the drive unit without the pressing tongs, Mini pressing tongs, pressing ring with adapter tongs, Mini adapter tongs inserted. Only start the pressing process to make a press joint. Without pressing counterpressure by the press fitting the drive machine or pressing tongs, pressing tongs Mini, pressing ring, adapter tongs and adapter tongs Mini will be exposed to unnecessarily high stress.

#### CAUTION

**Never press when the tong retainer bolt (2) is unlocked. Risk of fracture, flying parts can cause serious injuries!**

## 2.3. Additional functions REMS Akku-Press 22V Connected

See the REMS Akku-Press 22 V Connected instruction manual for information about menu guidance, Connected functionality and the Service Portal.



Instruction Manual



Quickstart Video (YouTube)

## 3. Operation

#### CAUTION

After the drive unit has been in storage for a long period of time, the overpressure valve must be actuated first by pressing the reset button (13) before putting back into operation. If it is stuck or stiff, it may not be pressed. The drive unit must be handed over to an authorized REMS customer service workshop for inspection.

The pressing tongs, Mini pressing tongs, pressing ring, adapter tongs and Mini adapter tongs, especially the pressing contour (11, 17) of the pressing jaws (10) or all 3 pressing segments (16) must be checked for damage and wear before every use. Damaged or worn pressing tongs, Mini pressing tongs, pressing rings, adapter tongs and Mini adapter tongs may no longer be used. There is otherwise a risk of incorrect pressing or accidents.

A trial pressing with inserted press fitting must be made with the drive unit and the respectively used pressing tongs, Mini pressing tongs and the respectively used pressing ring with adapter tongs or Mini adapter tongs before every use. The pressing tongs, Mini pressing tongs (1), the pressing ring (15) with adapter tongs or Mini adapter tongs must fit into the drive unit mechanically and be properly lockable. After completing the pressing, check that the pressing jaws (10) close fully at "A" for the pressing tongs, Mini pressing tongs (Fig. 1), the (PR-3B) pressing ring (Fig. 14), the 45° (PR-2B) pressing ring or the S (PR-2B) pressing ring (Fig. 15). After completing the pressing, check that the pressing jaws (10) close fully at "A" and on the opposite side "B" for the (PZ-4G) pressing tongs (Fig. 11) and the (PZ-S) pressing tongs (Fig. 12). After completing the pressing, check that the pressing segments (16) close fully at "A" and on the opposite side "B" for the (PR-3S) pressing ring (Fig. 13) and the XL (PR-3S) pressing ring (Fig. 13). Check the tightness of the connection (observe national specifications, standards, regulations, etc.)

If during closing of the pressing tongs, pressing tongs Mini or pressing rings a marked ridge is created on the compression sleeve, the pressing may be defective or not tight (see 5. Trouble).

#### CAUTION

**To avoid damage to the drive unit, make sure that no tension builds up between the pressing tongs, Mini pressing tongs, pressing ring, adapter tongs, Mini adapter tongs, fitting and drive unit in work situations such as those shown in the examples in Fig. 17 to Fig. 19. Failure to do so could lead to fracture and flying parts can cause serious injuries.**

## 3.1. Working procedure

Press the pressing tongs, pressing tongs Mini (1) together manually until they can be pushed over the press fitting. Always position the drive unit with the pressing tongs on the press fitting at right angles to the pipe axis. Release the pressing tongs so that they close around the press fitting. Hold the drive unit by the housing grip (6) and the pistol grip (9).

Place the pressing ring (15) around the pressing fitting. Insert the adapter tongs/Mini adapter tongs (14) into the drive unit and lock the tong retainer bolt, position the rotary sleeve (21) if necessary, see 2.2. Press the adapter tongs/Mini adapter tongs (14) together with your hand so that the adapter tongs/Mini adapter tongs can be placed on the pressing ring. Release the adapter tongs/Mini adapter tongs so that the radii/hemispheres of the adapter tongs/Mini adapter tongs lie firmly on the locating pins/ball sockets of the pressing ring and the pressing ring on the press fitting (Fig. 16). With adapter tongs Z1 and Mini adapter tongs Z1, please note that the pressing ring may only be applied below 45°. On the S (PR-2B) pressing ring, the Z8 adapter tongs/Mini Z8 adapter tongs can be applied swivelled continuously to any angle (Fig. 15).

#### NOTICE

Only use the adapter tongs approved for the pressing ring and the drive unit, see 2.2. Failure to do so can lead to faulty or leaking pressings and could also damage the pressing ring or adapter tongs.

On REMS Power-Press SE push the rotation direction lever (7) to the right (feed) and press the safety inching switch (8). Keep the safety inching switch (8) pressed until the pressing is finished and the pressing tongs or pressing ring are closed. Release the safety inching switch immediately. Push the rota-



tion direction lever (7) to the left (return) and press the switch (8) until the press rollers have moved back and the safety slip clutch responds. Release the safety inching switch immediately.

#### NOTICE

Do not needlessly stress the safety slip clutch. Release the safety inching switch immediately after closing the pressing tongs, the pressing ring or moving back the pressing rollers. The safety slip clutch is subject to normal wear like any slip clutch. However, if it is needlessly stressed, it wears more quickly and can be destroyed.

In the case of the REMS Power-Press and REMS Akku-Press, keep the safety inching switch (8) pressed until the pressing is finished and the pressing tongs or pressing ring is completely closed. This is indicated by an acoustic signal (clicking). Press the reset button (13) until the press rollers (5) are fully retracted.

In the case of the REMS Mini-Press 14 V ACC / Mini-Press 22 V ACC / Mini-Press S 22 V ACC, REMS Akku-Press 14 V ACC, Akku-Press E 22 V ACC, Akku-Press XL 45 kN 22 V ACC, REMS Power-Press ACC and Power-Press XL ACC, keep the safety inching switch (8) pressed until the pressing is finished and the pressing tongs or pressing ring is completely closed. After completion of pressing, the drive unit switches automatically to return (forced return). This is indicated by an acoustic signal (click).

On REMS Akku-Press 22 V ACC, keep the safety inching switch (8) pressed until the pressing tongs or the pressing ring are fully closed. On the Akku-Press 22 V Connected, first press the On/Off button (26) and then start the pressing procedure with the safety inching switch (8). Upon completion of the pressing, the drive unit switches over automatically to retraction (automatic circuit control). The coloured LED of the pressure indicator (22) indicates whether the pressure of the drive unit was within the specification, see 3.6.

Press the pressing tongs, pressing tongs Mini together with your hand so that they can be removed from the pressfitting together with the drive unit. Press the adapter tongs, adapter tongs Mini together with your hand so that they can be removed from the pressing ring together with the drive unit. Open the pressing ring by hand so that it can be pulled off the pressfitting.

### 3.2. Operating safety

On REMS Power-Press SE the pressing process is ended by releasing the safety inching switch (8). A torque-dependent safety slip clutch acts in both end positions of the press rollers for the mechanical safety of the drive unit. Do not needlessly stress the safety slip clutch! REMS Power-Press SE is also equipped with an electronic safety circuit which switches off the drive unit at high load. As long as the pressing tongs (1), pressing rings (15) close fully, see 3.1, this is uncritical. However, if the drive unit switches off before pressing is completed (pressing tongs, pressing rings were not closed, see 3.1), work must not continue and the drive unit must be inspected/repared immediately by an authorised REMS contract service workshop.

The REMS Power-Press and REMS Akku-Press 14 V ends the pressing operation automatically, emitting an acoustic signal (clicking).

The REMS Mini-Press 14 V ACC / Mini-Press 22 V ACC / Mini-Press S 22 V ACC, REMS Akku-Press 14 V ACC / Akku-Press E 22 V ACC / Akku-Press 22 V ACC / Akku-Press 22 V Connected / Akku-Press XL 45 kN 22 V ACC, REMS Power-Press ACC and Power-Press XL ACC ends the pressing operation automatically, emitting an acoustic signal (clicking), and returns automatically (forced movement).

#### NOTICE

**A perfect pressing is only produced with full closure of the pressing tongs, pressing tongs Mini, pressing ring or pressing segment. After completing the pressing, check that the pressing jaws (10) close fully at "A" for the pressing tongs, Mini pressing tongs (Fig. 1), the (PR-3B) pressing ring (Fig. 14), the 45° (PR-2B) pressing ring or the S (PR-2B) pressing ring (Fig. 15). After completing the pressing, check that the pressing jaws (10) close fully at "A" and on the opposite side "B" for the (PZ-4G) pressing tongs (Fig. 11) and the (PZ-S) pressing tongs (Fig. 12). After completing the pressing, check that the pressing segments (16) close fully at "A" and on the opposite side "B" for the (PR-3S) pressing ring (Fig. 13) and the XL (PR-3S) pressing ring. If a visible burr is created on the pressing sleeve when closing the pressing tongs, pressing tongs Mini, pressing ring or pressing segment, the pressing may be faulty or leaking (see 5. Trouble).**

### 3.3. Working safety

To ensure safe working, the drive units are equipped with a safety inching switch (8). This permits immediate switching off of the drive units at any time, particularly if a potential hazard arises. The drive units can be switched to the return function in any position.

### 3.4. Machine status check with flat battery protection

All REMS Akku presses have been equipped with an electronic machine status check (18) with overload protection against too high currents and a charging level indicator with a 2-coloured green/red LED since 01/01/2011. The LED lights green when the battery is fully or still sufficiently charged. The LED lights red when the battery needs to be charged, the battery is defective or the drive unit has switched off due to overcurrent. If this condition occurs during pressing and the pressing process is not finished, the pressing must be completed with a fully charged Li-Ion battery. If the drive unit is not used, the LED goes out after approx. 2 hours but comes on again when the drive unit is switched back on.

### 3.5. Graduated charging level indicator (20) of the Li-Ion 21.6 V battery

The graduated charging level indicator shows the charging level of the battery with 4 LEDs. At least one LED lights for a few seconds after pressing the key with the battery symbol. The more LEDs that light green, the higher the charging level of the battery. If a LED flashes red, the battery must be recharged.

### 3.6. Pressure monitoring

BO on the REMS Akku-Press 22 V ACC (Fig. 4) and REMS Akku-Press 22 V Connected (Fig. 9), the pressure is monitored during pressing. Upon completion of the pressing process, the pressure indicator LED (22) lights white if the pressure is within the specification. If this lights red, the pressure was less than specified. If it lights red and the drive unit is switched off, the pressure was greater than specified. Hold the reset button (13) until the pressing rollers have moved back completely. If the pressure was out of specification, a new pressing process can be started and the pressure indicator LED then lights white again during the pressing process. After a dwell time of approx. 2 minutes, the LED goes out but lights up again when the drive unit is switched back on. If the pressure indicator LED lights red, it is recommended to have the drive unit checked/repared by an authorised REMS customer service workshop.

The pressure monitoring in the Akku-Press 22 V Connected has additional functions; see chapter 3.1.3 of the REMS Akku-Press 22 V Connected instruction manual.

#### NOTICE

If the pressure is within the specification and the pressure indicator LED (22) lights white, it cannot always be assumed that the pressing tongs, the pressing ring and the pressing segments were closed at the end of the pressing process. Always check full closure in every pressing process, see 3.1.

## 4. Maintenance

Notwithstanding the maintenance described below, it is recommended to have the REMS drive units together with all tools (e.g. pressing tongs, Mini pressing tongs, pressing rings with adapter tongs, Mini adapter tongs) and accessories (e.g. batteries, rapid chargers, power supply units) sent to an authorised REMS contract service workshop at least once a year for inspection and periodic checking of electrical devices. In Germany, such periodic testing of electrical devices should be performed in accordance with DIN VDE 0701-0702 and also prescribed for mobile electrical equipment according to the accident prevention rules DGVU, regulation 3 "Electrical Systems and Equipment". In addition, the respective national safety provisions, rules and regulations valid for the application site must be considered and observed.

### 4.1. Servicing

#### ⚠ WARNING

**Before service work, pull the mains plug or remove the battery!**

Keep pressing tongs, Mini pressing tongs, pressing rings, adapter tongs, Mini adapter tongs and especially their holders, clean. Clean heavily soiled metal parts with the REMS CleanM (Art. No. 140119) cleaner, for example, and then protect against rust.

Clean plastic parts (e.g. housing, batteries) only with the REMS CleanM (Art. No. 140119) or a mild soap and a damp cloth. Do not use domestic cleaning agents. These frequently contain chemicals that can attack plastic parts. On no account use petrol, turpentine oil, thinners or similar products to clean plastic parts.

Make sure that liquids never get inside the power tool. Never immerse the power tool in liquid.

Pressing tongs, pressing tongs Mini, pressing rings, adapter tongs, *adapter tongs Mini* must be checked regularly for smooth action. Clean pressing tongs, pressing tongs Mini, pressing rings and adapter tongs, *adapter tongs Mini* if necessary and lightly grease the bolts (12) of the pressing jaws, pressing segments and adapter jaws, adapter tongs Mini (Fig. 1, 11 – 15) with machine oil. Remove deposits from the pressing contour (11, 17). Check the proper functioning of all pressing tongs, pressing tongs Mini, pressing rings, adapter tongs, adapter tongs Mini regularly with a test pressing with inserted pressing fitting. A perfect pressing is only produced with full closure of the pressing tongs, pressing tongs Mini, pressing ring or pressing segment. After completing the pressing, check that the pressing jaws (10) close fully at "A" for the pressing tongs, Mini pressing tongs (Fig. 1), the (PR-3B) pressing ring (Fig. 14), the 45° (PR-2B) pressing ring or the S (PR-2B) pressing ring (Fig. 15). After completing the pressing, check that the pressing jaws (10) close fully at "A" and on the opposite side "B" for the (PZ-4G) pressing tongs (Fig. 11) and the (PZ-S) pressing tongs (Fig. 12). After completing the pressing, check that the pressing segments (16) close fully at "A" and on the opposite side "B" for the (PR-3S) pressing ring (Fig. 13) and the XL (PR-3S) pressing ring. If a visible burr is created on the pressing sleeve when closing the pressing tongs, pressing tongs Mini, pressing ring or pressing segment, the pressing may be faulty or leaking (see 5. Trouble).

Damaged or worn pressing tongs, pressing tongs Mini, pressing rings, adapter tongs, adapter tongs Mini may no longer be used. In case of doubt, send in the drive machine together with all pressing tongs, pressing tongs Mini, pressing rings, adapter tongs, adapter tongs Mini to an authorised REMS service shop for inspection.

Keep the press tongs receptacle clean, in particular clean the press rollers (5) and tongs shank (2) at regular intervals and then lightly grease them with machine oil. Check the functional safety of the drive unit regularly by making

a pressing with the press fitting that requires the greatest pressing force. If the pressing tongs, Mini pressing tongs, pressing ring or pressing segments close completely in this pressing (see above), the drive unit is functioning reliably.

#### 4.2. Inspection/repair

##### WARNING

**Before any repair work, pull the mains plug or remove the battery!** This work may only be performed by qualified personnel.

The gearbox of the drive unit in the REMS Power-Press SE is maintenance-free. They operate in a permanent grease filling and therefore require no lubrication. The motor of the REMS Power-Press SE, REMS Power-Press, REMS Power-Press ACC, REMS Power-Press XL ACC has carbon brushes. These are subject to wear and must therefore be inspected or replaced from

time to time. Only use genuine REMS carbon brushes. The REMS Power-Press SE drive unit has a safety slip clutch. This is subject to wear and must therefore be checked and renewed from time to time. Use only an original REMS safety slip clutch. In the battery-operated drive units, the carbon brushes of the motor are subject to wear. These cannot be replaced; the DC motor must be replaced. REMS Akku-Press 22V Connected has a brushless motor. The sealing rings (O-rings) wear in all electro-hydraulic drive units. These must therefore be checked and renewed from time to time. If the pressing power is insufficient or oil is lost, the drive unit must be inspected and if necessary repaired by an authorised REMS after-sales service facility.

##### NOTICE

Damaged or worn pressing tongs, Mini pressing tongs, pressing rings, adapter tongs cannot be repaired.

## 5. Trouble

To avoid damage to the drive unit, make sure that no tension builds up between the pressing tongs, Mini pressing tongs, pressing ring, adapter tongs, Mini adapter tongs, fitting and drive unit in work situations such as those shown in the examples in Fig. 16 to Fig. 18.

##### CAUTION

After the drive unit has been in storage for a long period of time, the overpressure valve must be actuated first by pressing the reset button (13) before putting back into operation. If it is stuck or stiff, it may not be pressed. The drive unit must be handed over to an authorized REMS customer service workshop for inspection.

#### 5.1. Fault: Drive unit does not work.

##### Cause:

- Worn carbon brushes.
- Mains lead defective (REMS Power-Press SE, REMS Power-Press, REMS Power-Press ACC, REMS Power-Press XL ACC).
- Battery depleted or defective (REMS cordless drive units).
- Drive unit defective.

##### Remedy:

- Have the carbon brushes or DC motor changed by qualified personnel or an authorised REMS customer service workshop.
- Have the mains lead replaced by qualified personnel or an authorised REMS customer service workshop.
- Charge the battery with the rapid charger or change the battery.
- Have the drive unit checked/repared by an authorised REMS customer service workshop.

#### 5.2. Fault: Drive unit does not finish the pressing, pressing tongs, Mini pressing tongs, pressing former does not close fully, cropping tongs, cable shears do not cut completely.

##### Cause:

- Drive unit overheated (REMS Power-Press SE, REMS Power-Press, REMS Power-Press ACC, REMS Power-Press XL ACC).
- Worn carbon brushes.
- Slip clutch defective (REMS Power-Press SE).
- Battery depleted or defective (REMS cordless drive units).
- Drive unit defective.
- Wrong pressing tongs, Mini pressing tongs, wrong pressing ring (pressing contour, size) or wrong adapter tongs, Mini adapter tongs, wrong cropping inserts inserted.
- Pressing tongs, Mini pressing tongs, pressing ring or adapter tongs, adapter tongs Mini stiff or defective.
- The pressure indicator LED (22) lights red (REMS Akku-Press 22V ACC, REMS Akku-Press 22V Connected), see 3.6.
- The strength class of the threaded bar is  $> 4.8$  (400 N/mm<sup>2</sup>) (REMS Mini M cropping tongs, REMS M cropping tongs M).
- Cropping inserts/cable cutters are blunt (REMS Mini M cropping tongs, REMS M cropping tongs/REMS cable shears).
- Wrong Klauke pressing inserts inserted in REMS Mini Basic E01 pressing tongs, REMS Basic E01 pressing tongs.

##### Remedy:

- Let the drive unit cool down for about 10 minutes.
- Have the carbon brushes or DC motor changed by qualified personnel or an authorised REMS customer service workshop.
- Have the slipping clutch checked/repared by an authorised REMS customer service workshop.
- Charge the battery with the rapid charger or change the battery.
- Have the drive unit checked/repared by an authorised REMS customer service workshop.
- Check the labelling on the pressing tongs, the Mini pressing tongs, the pressing ring, the adapter tongs, Mini adapter tongs and cropping inserts and change if necessary.
- Do not use the pressing tongs, Mini pressing tongs, pressing ring or adapter tongs, adapter tongs Mini any further! Clean and lightly grease the pressing tongs, Mini pressing tongs, adapter tongs, adapter tongs Mini with machine oil or replace them with new ones.
- Have the drive unit checked/repared by an authorised REMS customer service workshop. Re-press the press fitting or replace it by a new one. Observe the installation instructions of the press fitting system.
- Note strength class of the threaded bars.
- Turn or change cropping inserts/change cable cutters.
- Observe and follow the system provider's instructions, change the pressing inserts if necessary.

#### 5.3. Fault: REMS Power-Press SE switches off repeatedly at the end of the pressing.

##### Cause:

- Defective drive unit.

##### Remedy:

- Have the drive unit checked/repared by an authorised REMS customer service workshop.

#### 5.4. Fault: A prominent burr is produced on the press fitting when closing the pressing tongs, Mini pressing tongs, pressing ring or pressing segments.

##### Cause:

- Damaged or worn pressing tongs, Mini pressing tongs, pressing ring, pressing segments or pressing contour.
- Wrong pressing tongs, Mini pressing tongs, pressing ring (pressing contour, size) or adapter tongs, adapter tongs Mini inserted.
- Unsuitable matching of press fitting, pipe and support sleeve.

##### Remedy:

- Replace the pressing tongs, Mini pressing tongs, pressing ring with new ones.
- Check the labelling on the pressing tongs, Mini pressing tongs, pressing ring or adapter tongs, adapter tongs Mini and change if necessary
- Check the compatibility of the press fitting, pipe and support sleeve. Observe the installation and assembly instructions of the manufacturer/supplier of the press fitting system to be pressed and contact him if necessary.

**5.5. Fault:** Pressing jaws close without load on the pressing tongs, Mini pressing tongs offset at "A" and "B" (Fig. 1).

**Cause:**

- Pressing tongs, Mini pressing tongs fell to the floor, compression spring bent.

**Remedy:**

- Send the pressing tongs, Mini pressing tongs to an authorised REMS customer service workshop for inspection.

**5.6. Fault:** Formation of burr when cropping threaded bars (REMS Mini M cropping tongs, REMS M cropping tongs).

**Cause:**

- Cropping inserts are blunt or broken out.
- The strength class of the threaded bar is > 4.8 (400 N/mm<sup>2</sup>).

**Remedy:**

- Turn or change cropping inserts.
- Note strength class of the threaded bars.

## 6. Disposal

The radial presses, batteries, rapid chargers and power supply units may not be thrown in the household waste at the end of their useful lives. They must be disposed of properly by law. Lithium batteries and battery packs of all battery systems may only be disposed of in the discharged state, all contacts of incompletely discharged lithium batteries and battery packs must be covered with insulating tape.

## 7. Manufacturer's Warranty

The warranty period shall be 12 months from delivery of the new product to the first user. The date of delivery shall be documented by the submission of the original purchase documents, which must include the date of purchase and the designation of the product. All functional defects occurring within the warranty period, which are clearly the consequence of defects in production or materials, will be remedied free of charge. The remedy of defects shall not extend or renew the warranty period for the product. Damage attributable to natural wear and tear, incorrect treatment or misuse, failure to observe the operational instructions, unsuitable operating materials, excessive demand, use for unauthorized purposes, interventions by the customer or a third party or other reasons, for which REMS is not responsible, shall be excluded from the warranty.

Services under the warranty may only be provided by customer service stations authorized for this purpose by REMS. Complaints will only be accepted if the product is returned to a customer service station authorized by REMS without prior interference and in a fully assembled condition. Replaced products and parts shall become the property of REMS.

The user shall be responsible for the cost of shipping and returning the product.

A list of the REMS-authorized customer service stations is available on the Internet under [www.rems.de](http://www.rems.de). For countries which are not listed, the product must be sent to the SERVICE-CENTER, Neue Rommelshäuser Strasse 4, 71332 Waiblingen, Deutschland. The legal rights of the user, in particular the right to make claims against the seller in case of defects as well as claims due to wilful violation of obligations and claims under the product liability law are not restricted by this warranty.

This warranty is subject to German law with the exclusion of the conflict of laws rules of German International Private Law as well as with the exclusion of the United Nations Convention on Contracts for the International Sales of Goods (CISG). Warrantor of this world-wide valid manufacturer's warranty is REMS GmbH & Co KG, Stuttgarter Str. 83, 71332 Waiblingen, Deutschland.

## 8. Extension of the manufacturer's guarantee to 5 years

For the drive units listed in these operating instructions it is possible to extend the guarantee time of the above manufacturer guarantee to 5 years by registering the drive unit under [www.rems.de/service](http://www.rems.de/service) within 30 days of handover to the first user. Claims from the extension of the manufacturer guarantee can only be made by the registered first users on condition that the rating plate on the drive unit is not removed or changed and the data are legible. Cession of the claims is excluded.

## 9. Spare parts lists

For spare parts lists, see [www.rems.de](http://www.rems.de) → Downloads → Parts lists.

## Traduction de la notice d'utilisation originale

Se reporter aux documentations commerciales REMS à jour pour toute information relative à l'utilisation conforme des pinces à sertir REMS, pinces à sertir Mini REMS et boucles de sertissage REMS avec les différents systèmes d'assemblage de tubes par raccords à sertir (voir aussi [www.rems.de](http://www.rems.de) → Télécharger → Catalogues, prospectus). Si le fabricant de systèmes à sertir modifie des composants des systèmes de tubes-raccords ou que de nouveaux composants sont mis sur le marché, les conditions d'utilisation actualisées devront être demandées auprès de la société REMS (e-mail [info@rems.de](mailto:info@rems.de)). Sous réserves de modifications et d'erreurs.

Fig. 1–15

1	Pince à sertir/pince à sertir Mini	18	Contrôle de l'état de la machine
2	Axe de maintien de la pince	19	Accu
3	Bouton	20	Indicateur de charge étagé (REMS Accu 21,6 V)
4	Verrou		Bague rotative
5	Galets presseurs	21	Bague rotative (REMS Power-Press XL ACC)
6	Poignée de carcasse		Indicateur de pression de sertissage (REMS Akku-Press 22 V ACC)
7	Inverseur de sens de marche	22	
8	Interrupteur de sécurité		Anneau pour sangle de transport (REMS Akku-Press 22 V Connected)
9	Poignée d'interrupteur		
10	Machoïres	23	
11	Profil de sertissage (pince à sertir)		Écran OLED (REMS Akku-Press 22 V Connected)
12	Axe		
13	Bouton de retour manuel	24	
14	Mâchoire-mère/ mâchoire-mère Mini		Boutons gauche/droite (REMS Akku-Press 22 V Connected)
15	Boucle de sertissage	25	
16	Segment de sertissage		Bouton marche/arrêt (REMS Akku-Press 22 V Connected)
17	Profil de sertissage (boucle/ segments de sertissage)	26	

Fig. 16

Mise en place conforme / non-conforme de la pince-mère sur la boucle de sertissage

Fig. 17–19

Positions de travail non-conformes

Fig. 20

Vue d'ensemble des validations des systèmes antichute

## Avertissements de sécurité généraux pour l'outil électrique

### ⚠ AVERTISSEMENT

Lire tous les avertissements de sécurité, les instructions, les illustrations et les spécifications fournis avec cet outil électrique. Ne pas suivre les instructions énumérées ci-dessous peut provoquer un choc électrique, un incendie et/ou une blessure sérieuse.

Conserver tous les avertissements et toutes les instructions pour pouvoir s'y reporter ultérieurement.

Le terme « outil électrique » utilisé dans les consignes de sécurité se réfère aux outils électriques sur secteur (avec câble d'alimentation) ou aux outils électriques sur accu (sans câble d'alimentation).

#### 1) Sécurité de la zone de travail

- Conservé la zone de travail propre et bien éclairée. Les zones en désordre ou sombres sont propices aux accidents.
- Ne pas faire fonctionner les outils électriques en atmosphère explosive, par exemple en présence de liquides inflammables, de gaz ou de poussières. Les outils électriques produisent des étincelles qui peuvent enflammer les poussières ou les fumées.
- Maintenir les enfants et les personnes présentes à l'écart pendant l'utilisation de l'outil électrique. Un utilisateur distrait risque de perdre le contrôle de l'outil électrique.

#### 2) Sécurité électrique

- Il faut que les fiches de l'outil électrique soient adaptées au socle. Ne jamais modifier la fiche de quelque façon que ce soit. Ne pas utiliser d'adaptateurs avec des outils électriques à branchement de terre. Des fiches non modifiées et des socles adaptés réduisent le risque de choc électrique.
- Éviter tout contact du corps avec des surfaces reliées à la terre telles que les tuyaux, les radiateurs, les cuisinières et les réfrigérateurs. Il existe un risque accru de choc électrique si votre corps est relié à la terre.
- Ne pas exposer les outils électriques à la pluie ou à des conditions humides. La pénétration d'eau à l'intérieur d'un outil électrique augmente le risque de choc électrique.
- Ne pas maltraiter le cordon. Ne jamais utiliser le cordon pour porter, tirer ou débrancher l'outil électrique. Tenir le câble de raccordement à l'abri de la chaleur, de l'huile, des arêtes vives et des pièces en mouvement. Des cordons endommagés ou emmêlés augmentent le risque de choc électrique.
- Lorsqu'on utilise un outil électrique à l'extérieur, utiliser un prolongateur adapté à l'utilisation extérieure. L'utilisation d'un cordon adapté à l'utilisation extérieure réduit le risque de choc électrique.

- Si l'usage d'un outil électrique dans un emplacement humide est inévitable, utiliser une alimentation protégée par un dispositif à courant différentiel résiduel (RCD). L'usage d'un RCD réduit le risque de choc électrique.

#### 3) Sécurité des personnes

- Rester vigilant, regarder ce que vous êtes en train de faire et faire preuve de bon sens dans votre utilisation de l'outil électrique. Ne pas utiliser un outil électrique lorsque vous êtes fatigué ou sous l'emprise de drogues, de l'alcool ou de médicaments. Un moment d'inattention en cours d'utilisation d'un outil électrique peut entraîner des blessures graves.
- Utiliser un équipement de protection individuelle. Toujours porter une protection pour les yeux. Les équipements de protection individuelle tels que les masques contre les poussières, les chaussures de sécurité antidérapantes, les casques ou les protections auditives utilisés pour les conditions appropriées réduisent les blessures.
- Éviter tout démarrage intempestif. S'assurer que l'interrupteur est en position arrêté avant de brancher l'outil au secteur et/ou au bloc de batteries, de le ramasser ou de le porter. Ne jamais porter l'outil électrique avec le doigt sur l'interrupteur ou brancher l'outil électrique en marche au secteur (risque d'accidents).
- Retirer toute clé de réglage avant de mettre l'outil électrique en marche. Un outil ou une clé se trouvant dans une pièce en rotation de l'outil électrique peut entraîner des blessures.
- Ne pas se précipiter. Garder une position et un équilibre adaptés à tout moment. Cela permet un meilleur contrôle de l'outil électrique dans des situations inattendues.
- S'habiller de manière adaptée. Ne pas porter de vêtements amples ou de bijoux. Garder les cheveux et les vêtements à distance des parties en mouvement. Des vêtements amples, des bijoux ou les cheveux longs peuvent être pris dans des parties en mouvement.
- Si des dispositifs sont fournis pour le raccordement d'équipements pour l'extraction et la récupération des poussières, s'assurer qu'ils sont connectés et correctement utilisés. Utiliser des collecteurs de poussière peut réduire les risques dus aux poussières.
- Rester vigilant et ne pas négliger les principes de sécurité de l'outil sous prétexte que vous avez l'habitude de l'utiliser. Une fraction de seconde d'inattention peut provoquer une blessure grave.

#### 4) Utilisation et entretien de l'outil électrique

- Ne pas forcer l'outil électrique. Utiliser l'outil électrique adapté à votre application. L'outil électrique adapté réalise mieux le travail et de manière plus sûre au régime pour lequel il a été construit.
  - Ne pas utiliser l'outil électrique si l'interrupteur ne permet pas de passer de l'état de marche à arrêté et inversement. Tout outil électrique qui ne peut pas être commandé par l'interrupteur est dangereux et il faut le réparer.
  - Retirer la fiche de la prise de courant et/ou retirer l'accu amovible avant d'effectuer des réglages, de changer des pièces de l'outil utilisé ou de ranger l'outil électrique. De telles mesures de sécurité préventives réduisent le risque de démarrage accidentel de l'outil électrique.
  - Conserver les outils électriques à l'arrêt hors de la portée des enfants. Ne pas confier l'outil électrique à des personnes qui ne sont pas familiarisées avec son utilisation ou qui n'ont pas lu ces instructions. Les outils électriques sont dangereux entre les mains d'utilisateurs novices.
  - Prendre scrupuleusement soin des outils électriques et l'outil utilisé. Vérifier qu'il n'y a pas de mauvais alignement ou de blocage des parties mobiles, des pièces cassées ou toute autre condition pouvant affecter le fonctionnement de l'outil électrique. Avant l'utilisation de l'outil électrique, faire réparer les pièces endommagées. De nombreux accidents sont dus à des outils électriques mal entretenus.
  - Garder affûtés et propres les outils permettant de couper. Des outils destinés à couper correctement entretenus avec des pièces coupantes tranchantes sont moins susceptibles de bloquer et sont plus faciles à contrôler.
  - Utiliser l'outil électrique, l'outil interchangeable, les outils interchangeables, etc. conformément à ces instructions en tenant compte des conditions de travail et du travail à réaliser. L'utilisation de l'outil électrique pour des opérations différentes de celles prévues peut donner lieu à des situations dangereuses.
  - Il faut que les poignées et les surfaces de préhension restent sèches, propres et dépourvues d'huiles et de graisses. Des poignées et des surfaces de préhension glissantes rendent impossibles la manipulation et le contrôle en toute sécurité de l'outil dans les situations inattendues.
- #### 5) Utilisation et manipulation de l'outil sur accu
- Ne recharger qu'avec le chargeur spécifié par le fabricant. Un chargeur qui est adapté à un type de bloc de batteries peut créer un risque de feu lorsqu'il est utilisé avec un autre type de bloc de batteries.
  - N'utiliser les outils électriques qu'avec des blocs de batteries spécifiquement désignés. L'utilisation de tout autre bloc de batteries peut créer un risque de blessure et de feu.
  - Lorsqu'un bloc de batteries n'est pas utilisé, le maintenir à l'écart de tout autre objet métallique, par exemple trombones, pièces de monnaie, clés, clous, vis ou autres objets de petite taille qui peuvent donner lieu à une connexion d'une borne à une autre. Le court-circuitage des bornes d'une batterie entre elles peut causer des brûlures ou un feu.
  - Dans de mauvaises conditions, du liquide peut être éjecté de la batterie; éviter tout contact. En cas de contact accidentel, nettoyer à l'eau. Si le liquide entre en contact avec les yeux, rechercher en plus une aide médicale. Le liquide éjecté des batteries peut causer des irritations ou des brûlures.



- e) Ne pas utiliser un bloc de batteries ou un outil fonctionnant sur batteries qui a été endommagé ou modifié. Les batteries endommagées ou modifiées peuvent avoir un comportement imprévisible provoquant un feu, une explosion ou un risque de blessure.
  - f) Ne pas exposer un bloc de batteries ou un outil fonctionnant sur batteries au feu ou à une température excessive. Une exposition au feu ou à une température supérieure à 130 °C peut provoquer une explosion.
  - g) Suivre toutes les instructions pour charger l'accu et ne jamais charger l'accu ou l'outil sur accu en dehors de la plage de température indiquée dans la notice d'utilisation. Un chargement incorrect ou à des températures hors de la plage spécifiée de températures peut endommager la batterie et augmenter le risque de feu.
- 6) Maintenance et entretien
- a) Faire entretenir l'outil électrique par un réparateur qualifié utilisant uniquement des pièces de rechange identiques. Cela assure le maintien de la sécurité de l'outil électrique.
  - b) Ne jamais effectuer d'opération d'entretien sur des blocs de batteries endommagés. Il convient que l'entretien des blocs de batteries ne soit effectué que par le fabricant ou les fournisseurs de service autorisés.

## Consignes de sécurité pour les sertisseuses radiales

### ⚠ AVERTISSEMENT

Lire tous les avertissements de sécurité, les instructions, les illustrations et les spécifications fournis avec cet outil électrique. Ne pas suivre les instructions énumérées ci-dessous peut provoquer un choc électrique, un incendie et/ou une blessure sérieuse.

Conservé tous les avertissements et toutes les instructions pour pouvoir s'y reporter ultérieurement.

- Ne pas utiliser l'outil électrique s'il est endommagé. Risque d'accident.
- Tenir fermement l'outil électrique en le saisissant par la poignée de carcasse (6) et par la poignée d'interrupteur (9) et veiller à adopter une position sûre. L'outil électrique développe une très grande force de compression. Il est plus sûr de le guider des deux mains. Une prudence particulière est donc nécessaire. Tenir les enfants et les tierces personnes à l'écart pendant l'utilisation de l'outil électrique.
- Ne jamais approcher les mains de pièces en mouvement dans la zone de sertissage ou de coupe. Risque de blessures par coincement des doigts ou des mains.
- Ne jamais actionner la sertisseuse radiale sans avoir verrouillé l'axe de retenue de la pince (2). Risque de rupture et de projection de pièces pouvant causer de graves blessures.
- Positionner la sertisseuse radiale équipée des outils à sertir REMS sur la bague à sertir à angle droit par rapport à l'axe du tube. Si la sertisseuse radiale est positionnée en biais par rapport à l'axe du tube, sa grande puissance d'entraînement la ramène en position perpendiculaire à l'axe du tube. Les mains ou d'autres parties du corps risquent d'être écrasées pendant ce mouvement. Un risque de rupture et de projection de pièces pouvant causer des blessures existe également.
- Toujours positionner la boucle de sertissage S (PR-2B) sur la bague à sertir à angle droit par rapport à l'axe du tube. Veiller à ce que l'angle de pivotement de la sertisseuse radiale soit libre lorsque la sertisseuse radiale munie de la pince-mère Z8 est positionnée sur la boucle de sertissage S. Risque de rupture et de projection de pièces pouvant causer de graves blessures.
- Respecter les instructions et les consignes du fabricant du système pour l'utilisation du système à sertir. Le non-respect peut conduire à ce que les assemblages par raccords à sertir réalisés soient inutilisables et à ce que l'outil à sertir soit endommagé.
- Ne jamais actionner la sertisseuse radiale lorsque la pince à sertir, pince à sertir Mini, boucle de sertissage avec pince-mère n'est pas installée. Ne démarrer le mouvement de sertissage que pour la réalisation d'un raccord. Sans contre-pression de la bague à sertir, la machine d'entraînement, la pince à sertir, la pince à sertir Mini, la boucle de sertissage et la pince-mère seraient soumises à une surcharge inutile.
- Avant d'utiliser des pinces à sertir, boucles de sertissage avec pinces-mères (mâchoires, chaînes à sertir avec mâchoires intermédiaires) d'autres fabricants, vérifier qu'elles sont adaptées pour les machines d'entraînement REMS. Les pinces à sertir et les boucles de sertissage avec pinces-mères d'autres marques peuvent être utilisées sur les REMS Power-Press SE, REMS Power-Press, REMS Power-Press ACC, REMS Power-Press XL ACC, REMS Akku-Press 14V, REMS Akku-Press 14V ACC, REMS Akku-Press E 22V ACC, REMS Akku-Press 22V ACC, REMS Akku-Press 22V Connected et REMS Akku-Press XL 45 kN 22V ACC à condition d'être adaptées à la force de poussée nécessaire de 32 kN, d'être mécaniquement compatibles avec la machine d'entraînement REMS, de pouvoir être correctement verrouillées et de casser sans danger, par ex. risque de projection de morceaux de la pince, en fin de vie ou en cas de surcharge. Il est recommandé d'utiliser uniquement des pinces à sertir et des boucles de sertissage avec pinces-mères ayant un facteur de sécurité  $\geq 1,4$  pour la rupture permanente, soit une résistance à une force de poussée de 45 kN pour une force de poussée nécessaire de 32 kN. Lire et respecter par ailleurs les notices d'utilisation et les consignes de sécurité du fabricant/fournisseur des pinces à sertir, boucles de sertissage avec pinces-mères ainsi que les instructions d'assemblage et de montage du fabricant/fournisseur du système à sertir correspondant et tenir compte des restrictions d'emploi qui y sont éventuellement indiquées. Toute non-observation entraîne un risque de rupture et de projection de pièces pouvant causer de graves blessures.

- Positionner la bague rotative (21) de REMS Power-Press XL ACC en fonction de la pince à sertir/pince-mère utilisée (voir 2.2). Risque de blessure.
- Ne jamais utiliser de pinces à sertir, pinces à sertir Mini, boucles de sertissage, pinces-mères endommagées. Des pinces à sertir, pinces à sertir Mini, boucles de sertissage, pinces-mères endommagées peuvent occasionner des blocages, des casses ou des sertissages non conformes. Ne jamais réparer les pinces à sertir, pinces à sertir Mini, boucles de sertissage, pinces-mères endommagées. Toute non-observation entraîne un risque de rupture et de projection de pièces pouvant causer de graves blessures.
- Débrancher la fiche secteur ou, le cas échéant, retirer l'accu avant le montage/démontage des pinces à sertir, pinces à sertir Mini, boucles de sertissage, pinces-mères. Risque de blessure.
- Suivre les prescriptions de maintenance de l'outil électrique et les consignes de maintenance des pinces à sertir, pinces à sertir Mini, boucles de sertissage, pinces-mères. Le respect des instructions de maintenance a un effet positif sur la durée de vie de l'outil électrique, des pinces à sertir, des pinces à sertir Mini, des boucles de sertissage, des pinces-mères.
- Ne jamais faire fonctionner l'outil électrique sans surveillance. Pendant les pauses prolongées, mettre l'outil électrique hors tension et débrancher la fiche secteur/retirer l'accu. Les appareils électriques peuvent comporter des dangers pouvant entraîner des dommages matériels et/ou corporels lorsqu'ils sont laissés sans surveillance.
- Ranger au maximum 3 des boucles de sertissage XL 64–108 (PR-3S) dans le coffret du système XL-Boxx avec insertion pour boucles de sertissage XL 64–108 (PR-3S) (accessoire, code 579603). Le respect de la limite de charge maximale avec 3 boucles de sertissage XL (PR-3S) réduit le risque de dommages matériels et/ou de blessures.
- Utiliser les outils à sertir et à couper REMS uniquement avec des machines d'entraînement dont l'utilisation est autorisée pour les outils à sertir et à couper REMS. Le non-respect peut conduire à des dommages matériels et corporels, à la réalisation d'assemblages par raccords à sertir inutilisables, ou à ce que la tige filetée ou le câble électrique ne soient pas coupés.
- Avant chaque utilisation, vérifier que les outils à couper REMS ne sont pas endommagés ni usés et que les inserts à couper/inserts coupe-câble sont bien fixés sans jeu. Les pinces à couper et inserts à couper/inserts coupe-câble REMS endommagés et usés et les inserts à couper/inserts coupe-câble mal fixés compromettent le résultat de la coupe. Risque de rupture et de projection de pièces pouvant causer de graves blessures.
- Positionner l'empreinte de sertissage des pinces à sertir REMS Mini, des pinces à sertir REMS et des boucles de sertissage REMS sur le raccord à sertir selon les consignes du fabricant du système à sertir. Le non-respect peut conduire à ce que les outils à sertir REMS soient endommagés et à ce que l'assemblage par raccords à sertir soit inutilisable.
- Veiller à ce qu'aucun corps étranger ne soit coincé entre les mâchoires et les segments de sertissage pendant le sertissage. Les corps étrangers empêchent la fermeture complète et/ou peuvent endommager la bague à sertir. Les corps étrangers peuvent endommager les outils à sertir et à couper REMS.
- Lors de la mise en place des outils à sertir REMS, veiller à disposer d'un espace de travail suffisant, pour la machine d'entraînement utilisée et pour soi-même. En cas de non-respect, les outils à sertir risquent d'être ramenés en position perpendiculaire à l'axe du tube par la force de la machine d'entraînement. Cela présente un risque de blessure par écrasement de parties du corps et les outils à sertir risquent d'être endommagés. Un risque de rupture et de projection de pièces pouvant causer des blessures existe également.
- Utiliser uniquement des outils à couper REMS qui ne sont pas endommagés. Les outils à couper REMS endommagés peuvent se coincer et se casser, ou les inserts à couper/inserts coupe-câble sont émoussés. Sur les outils à couper REMS, seul le remplacement des inserts à couper/inserts coupe-câble usés est autorisé. Leur réparation est interdite. Le non-respect entraîne un risque de rupture et de projection de pièces pouvant causer des blessures.
- Pour le transport et le stockage des outils à sertir et à couper REMS, utiliser les coffrets métalliques avec insertion ou les coffrets du système L-Boxx avec insertion proposés par REMS. Ceux-ci protègent les outils à sertir et à couper REMS de la saleté et des dommages et contribuent ainsi à prolonger leur durée de vie.
- Vérifier régulièrement que le câble de raccordement et les rallonges de l'outil électrique et de l'alimentation électrique ne sont pas endommagés. Faire remplacer les câbles endommagés par des professionnels qualifiés ou par un atelier S.A.V. agréé REMS.
- Ne confier l'outil électrique qu'à des personnes ayant reçu les instructions nécessaires. L'utilisation de l'outil électrique est interdite aux jeunes de moins de 16 ans, sauf si elle est nécessaire à leur formation professionnelle et qu'elle a lieu sous surveillance d'une personne qualifiée.
- Les enfants et les personnes qui, en raison de leurs facultés physiques, sensorielles ou mentales ou de leur manque d'expérience ou de connaissances, sont incapables d'utiliser l'appareil électrique en toute sécurité ne sont pas autorisés à utiliser l'appareil électrique sans surveillance ou sans instructions d'une personne responsable de leur sécurité. L'utilisation présente sinon un risque d'erreur de manipulation et de blessure.
- N'utiliser que des rallonges autorisées et portant un marquage correspondant. Les rallonges doivent avoir une section de câble suffisante. Utiliser un câble d'une section de 1,5 mm<sup>2</sup> pour les rallonges d'une longueur inférieure à 10 m, et un câble d'une section de 2,5 mm<sup>2</sup> pour les rallonges de 10 à 30 m.

**⚠ DANGER**

- Ne pas utiliser la pince à couper les câbles REMS, la pince à sertir REMS Mini Basic E01 et la pince à sertir REMS Basic E01 avec matrices de sertissage sur des câbles électriques sous tension. Avant d'intervenir sur un câble sous tension, le câble doit être mis hors tension par un professionnel qualifié. Les outils ne sont pas isolés et ne protègent pas contre les décharges électriques.
- Lire et respecter également toutes les consignes de sécurité et instructions du matériel de raccordement Klauke pour câbles électriques. Tout manquement au respect de la consigne de sécurité augmente le risque de décharge électrique.
- Utiliser la pince à sertir REMS Basic E01 avec les matrices de sertissage REMS T 12 uniquement pour les systèmes antichute contrôlés et validés par le fabricant (Fig. 20). Tout manquement au respect de la consigne de sécurité augmente le risque de chute.
- Lire et respecter également toutes les consignes de sécurité et instructions du fournisseur des systèmes antichute. Contrôler chaque sertissage du système antichute avec le calibre validé pour le système. S'il n'est pas possible de glisser celui-ci sur le carré sertit, ce sertissage n'est pas conforme au système et ne doit pas être utilisé. Dans ce cas, changer les matrices de sertissage. Tout manquement au respect de la consigne de sécurité augmente le risque de chute.

**Consignes de sécurité pour accus, chargeurs rapides et alimentations secteur****⚠ AVERTISSEMENT**

Lire tous les avertissements de sécurité, les instructions, les illustrations et les spécifications fournis avec cet outil électrique. Le non-respect des instructions entraîne un risque de décharge électrique, d'incendie et/ou de blessures graves.

Conserver tous les avertissements et toutes les instructions pour pouvoir s'y reporter ultérieurement.

Voir aussi [www.rems.de](http://www.rems.de) → Télécharger → Notices d'utilisation → Consignes de sécurité → Consignes de sécurité pour accus, chargeurs rapides et alimentations.

**Fiches de sécurité****⚠ AVERTISSEMENT**

Lire les fiches de sécurité. Le non-respect des instructions entraîne un risque de décharge électrique, d'incendie et/ou de blessures graves.

Conserver toutes les consignes de sécurité et instructions pour usage ultérieur.

Voir [www.rems.de](http://www.rems.de) → Télécharger → Fiches de sécurité → Accus.

**Explication des symboles****⚠ DANGER**

Danger de degré élevé pouvant entraîner des blessures graves (irréversibles), voire mortelles en cas de non-respect des consignes.

**⚠ AVERTISSEMENT**

Danger de degré moyen pouvant entraîner des blessures graves (irréversibles), voire mortelles en cas de non-respect des consignes.

**⚠ ATTENTION**

Danger de degré faible pouvant entraîner de petites blessures (réversibles) en cas de non-respect des consignes.

**AVIS**

Danger pouvant entraîner des dommages matériels sans risque de blessure (il ne s'agit pas d'une consigne de sécurité).



Danger



Chute



Tension électrique



Lire la notice d'utilisation avant la mise en service



Protection obligatoire de la vue



Protection obligatoire de l'ouïe



Outil électrique répondant aux exigences de la classe de protection II



L'appareil ne convient pas à un usage à l'extérieur



Bloc d'alimentation à découpage (SMPS)



Transformateur de sécurité résistant aux courts-circuits (SCPST)



Éliminer dans le respect de l'environnement



Marquage de conformité CE

**1. Caractéristiques techniques****Utilisation conforme****⚠ AVERTISSEMENT**

Les sertisseuses radiales REMS sont prévues pour la réalisation d'assemblages par raccord à sertir avec tous les systèmes à sertir courants, pour la réalisation d'assemblages de câbles électriques, la réalisation d'assemblages de systèmes antichute, la coupe de tiges filetées et la coupe de câbles électriques (sertisseuses radiales de 32 kN).

La pince à couper REMS Mini M et la pince à couper REMS M sont prévues pour couper des tiges filetées en acier et acier inoxydable jusqu'à la classe de résistance 4.8 (400 N/mm<sup>2</sup>).

La pince à couper les câbles REMS est prévue pour couper des câbles électriques ≤ 300 mm<sup>2</sup> (Ø 30 mm).

La pince à sertir REMS Mini Basic E01 et la pince à sertir REMS Basic E01 sont prévues pour le sertissage de câbles électriques en utilisant les inserts de sertissage compatibles Klauke, sertissage étroit.

La pince à sertir REMS Basic E01 avec matrices de sertissage T12 est prévue pour le sertissage des systèmes antichute autorisés.

Les accus, chargeurs rapides et alimentations secteur REMS sont prévus pour être utilisés conformément à la vue d'ensemble des utilisations.

Toute autre utilisation est non conforme et donc interdite.

Vue d'ensemble des utilisations des outils sur accus, accus, chargeurs rapides et alimentations REMS.

Voir [www.rems.de](http://www.rems.de) → Télécharger → Notices d'utilisation → SERTISSEUSES RADIALES : AUTRES DOCUMENTS

**1.1. Fourniture**

Sertisseuses radiales filaires : machine d'entraînement, notice d'utilisation, coffret métallique/L-Boxx/caisse de transport XL/XL-Boxx.

Sertisseuses radiales sur accus : machine d'entraînement, accus Li-Ion, chargeur rapide, notice d'utilisation, coffret métallique/L-Boxx/XL-Boxx.

**1.2. Références**

REMS Power-Press SE machine d'entraînement	572101
REMS Power-Press machine d'entraînement	577001
REMS Power-Press ACC machine d'entraînement	577000
REMS Power-Press XL ACC machine d'entraînement	579000
REMS Mini-Press 14V ACC machine d'entraînement	578001
REMS Mini-Press 22V ACC machine d'entraînement	578002
REMS Mini-Press S 22V ACC machine d'entraînement	578003
REMS Akku-Press machine d'entraînement	571003
REMS Akku-Press ACC machine d'entraînement	571004
REMS Akku-Press E 22V ACC machine d'entraînement	576006
REMS Akku-Press 22V ACC machine d'entraînement	576000
REMS Akku-Press 22V Connected machine d'entraînement	576003
REMS Akku-Press XL 45 kN 22V ACC machine d'entraînement	579001
Pincettes à sertir REMS Mini, pincettes à sertir REMS, boucles de sertissage REMS, pince-mère REMS Mini, pincettes-mères REMS	voir catalogue REMS
Pincettes à couper REMS Mini M, pincettes à couper REMS M	voir catalogue REMS
Pince à couper les câbles REMS	571887
Inserts pour câbles, 2 pièces (pince à couper les câbles REMS)	571889
Pince à sertir REMS Mini Basic E01	578618
Pince à sertir REMS Basic E01	571855
Matrices de sertissage REMS T 12, 2 pièces	570891
REMS Accu Li-Ion 14,4 V, 2,5 Ah	571545
REMS Accu Li-Ion 14,4 V, 5,0 Ah	571555
REMS Accu Li-Ion 21,6 V, 2,5 Ah	571571
REMS Accu Li-Ion 21,6 V, 4,4 Ah	571574
REMS Accu Li-Ion 21,6 V, 5,0 Ah	571581
REMS Accu Li-Ion 21,6 V, 9,0 Ah	571583
Chargeur rapide Li-Ion/Ni-Cd 220–240 V, 65 W	571560
Chargeur rapide Li-Ion 220–240 V, 70 W	571575
Chargeur rapide Li-Ion 100–240 V, 90 W	571585
Chargeur rapide Li-Ion 100–240 V, 290 W	571587
Alimentation secteur 220–240 V, au lieu des accus 14,4 V, 33A	571565
Alimentation secteur 220–240 V, au lieu des accus 21,6 V, 15A	571567
Alimentation secteur 220–240 V, au lieu des accus 21,6 V, 40A	571578
Coffret métallique REMS Power-Press SE	570280
Coffret métallique REMS Power-Press	570280
Coffret métallique REMS Power-Press ACC	570280
Caisse de transport XL REMS Power-Press XL ACC	579240
Coffret métallique REMS Mini-Press 14V ACC / Mini-Press 22V ACC / Mini-Press S 22V ACC	578290
Coffret du système L-Boxx REMS Mini-Press 14V ACC / Mini-Press 22V ACC / Mini-Press S 22V ACC	578299
Coffret métallique REMS Akku-Press 14V / Akku-Press 14V ACC / Akku-Press 22V ACC	571290
Coffret du système L-Boxx REMS Akku-Press 14V / Akku-Press 14V ACC / Akku-Press 22V ACC	571283

Coffret XL-Boxx REMS Akku-Press XL 45 kN 22V ACC	579601
REMS CleanM, Nettoyant machine	140119

Coffrets métalliques ou coffrets du système pour pinces à sertir REMS, boucles de sertissage REMS, pinces-mères en accessoires : voir [www.rems.de](http://www.rems.de) → Produits → Sertissage radial → Pinces à sertir REMS, boucles de sertissage REMS → Extrait du catalogue (PDF)



### 1.3. Plage d'utilisation

REMS Mini-Press 14V ACC / Mini-Press 22V ACC / Mini-Press S 22V ACC pour la réalisation d'assemblages par raccord à sertir avec tous les systèmes à sertir courants sur tubes acier, acier inoxydable, cuivre, plastique et multicouche

Ø 10–40 mm  
Ø 3/8–1/4"

Voir aussi [www.rems.de](http://www.rems.de) → Produits → Sertissage radial → Pinces à sertir REMS Mini, boucles de sertissage REMS → Extrait du catalogue (PDF)



REMS Power-Press SE / Power-Press / Power-Press ACC / Power-Press XL ACC, REMS Akku-Press 14V / Akku-Press 14V ACC / Akku-Press E 22V ACC / Akku-Press 22V ACC / Akku-Press 22V Connected pour la réalisation d'assemblages par raccord à sertir avec tous les systèmes à sertir courants sur tubes acier, acier inoxydable, cuivre, plastique et multicouche

Ø 10 – 108 (110) mm  
Ø 3/8 – 4"

Voir aussi [www.rems.de](http://www.rems.de) → Produits → Sertissage radial → Pinces à sertir REMS, boucles de sertissage REMS → Extrait du catalogue (PDF)



REMS Akku-Press XL 45kN 22V ACC pour la réalisation d'assemblages par raccord à sertir XL avec tous les systèmes à sertir courants

Ø 64 – 108 mm  
Ø 2 1/2 – 4"

Voir aussi [www.rems.de](http://www.rems.de) → Produits → Sertissage radial → Pinces à sertir REMS, boucles de sertissage REMS → Extrait du catalogue (PDF)



#### Plage de température de travail

Sertisseuses REMS sur accu	-10 °C – +60 °C (14 °F – +140 °F)
Accu	-10 °C – +60 °C (14 °F – +140 °F)
Chargeur rapide	0 °C – +40 °C (32 °F – +104 °F)
Alimentation secteur	-10 °C – +45 °C (14 °F – +113 °F)

Sertisseuses filaires -10 °C – +60 °C (14 °F – +140 °F)

Plage de température de stockage > 0°C (32 °F)

### 1.4. Force de poussée, course

#### Force de poussée (force nominale)

REMS Mini-Press 14V ACC / Mini-Press 22V ACC / Mini-Press S 22V ACC	22 kN
REMS Power-Press SE / Power-Press / Power-Press ACC / Power-Press XL ACC, Akku-Press 14V / Akku-Press 14V ACC / Akku-Press E 22V ACC / Akku-Press 22V ACC / Akku-Press 22V Connected	32 kN
REMS Akku-Press XL 45kN 22V ACC	45 kN

#### Course

REMS Mini-Press 14V ACC / Mini-Press 22V ACC / Mini-Press S 22V ACC	28 mm
REMS Power-Press SE / Power-Press / Power-Press ACC, REMS Akku-Press 14V / Akku-Press 14V ACC / Akku-Press E 22V ACC / Akku-Press 22V ACC / Akku-Press 22V Connected	41 mm
REMS Power-Press XL ACC, REMS Akku-Press XL 45kN 22V ACC	104 mm

### 1.5. Caractéristiques électriques

REMS Power-Press SE	} 230 V~; 50–60 Hz; 450 W 110 V~; 50–60 Hz; 450 W S3 20% (AB 2/10 min) Double isolation, antiparasitage
REMS Power-Press	
REMS Power-Press ACC	
REMS Power-Press XL ACC	

REMS Mini-Press 14V ACC	14,4 V ~; 2,5 Ah 14,4 V ~; 5,0 Ah
-------------------------	--------------------------------------

REMS Akku-Press 14V, REMS Akku-Press 14V ACC	14,4 V ~; 5,0 Ah
--	------------------

REMS Mini-Press 22V ACC	} 21,6 V ~; 2,5 Ah 21,6 V ~; 4,4 Ah 21,6 V ~; 5,0 Ah 21,6 V ~; 9,0 Ah
REMS Mini-Press S 22V ACC	
REMS Akku-Press E 22V ACC	
REMS Akku-Press 22V ACC	

REMS Akku-Press 22V Connected	21,6 V ~; 9,0 Ah
REMS Akku-Press XL 45kN 22V ACC	21,6 V ~; 5,0 Ah 21,6 V ~; 9,0 Ah

Chargeur rapide Li-Ion/Ni-Cd (Accu enfichable, code 571560)	entrée 220–240 V~; 50–60 Hz; 65 W sortie 10,8–18 V =
---	---

	entrée 100–120 V~; 50–60 Hz; 65 W sortie 10,8–18 V =
--	---

Chargeur rapide Li-Ion (Accu à glissière, code 571575)	entrée 220–240 V~; 50–60 Hz; 70 W sortie 21,6 V =
--	--

	entrée 100–120 V~; 50–60 Hz; 70 W sortie 21,6 V =
--	--

Chargeur rapide Li-Ion (Accu à glissière, code 571585)	entrée 100–240 V~; 50–60 Hz; 90 W sortie 21,6 V =
--	--

Chargeur rapide Li-Ion (Accu à glissière, code 571587)	entrée 100–240 V~; 50–60 Hz; 290 W sortie 21,6 V =
--	---

Alimentation secteur 14,4 V (code 571565)	entrée 220–240 V~; 50–60 Hz; 600 W sortie 14,4 V ~; 33 A
---	---

	entrée 100–120 V~; 50–60 Hz; 400 W sortie 14,4 V ~; 18 A
--	---

Alimentation secteur 21,6 V (code 571567)	entrée 220–240 V~; 50–60 Hz; 350 W sortie 21,6 V ~; ≤ 15 A
---	---

Alimentation secteur 21,6 V (code 571578)	entrée 220–240 V~; 50–60 Hz; 900 W sortie 21,6 V ~; 40 A
---	---

Double isolation, antiparasitage

### 1.6. Dimensions

REMS Power-Press SE	430×118×85 mm (16,9"×4,6"×3,3")
REMS Power-Press/Power-Press ACC	370×235×85 mm (14,6"×9,2"×3,3")
REMS Power-Press XL ACC	525×255×90 mm (20,7"×10,0"×3,5")
REMS Mini-Press 14V ACC	288×260×80 mm (11,3"×10,2"×3,1")
REMS Mini-Press 22V ACC	273×260×75 mm (10,7"×10,2"×3,0")
REMS Mini-Press S 22V ACC	405×145×75 mm (15,9"×5,7"×3,0")
REMS Akku-Press 14V / Akku-Press 14V ACC	338×298×85 mm (13,3"×11,7"×3,3")
REMS Akku-Press E 22V ACC	285×290×81 mm (11,2"×11,4"×3,2")
REMS Akku-Press 22V ACC	285×290×81 mm (11,2"×11,4"×3,2")
REMS Akku-Press 22V Connected	295×310×81 mm (11,6"×12,2"×3,2")
REMS Akku-Press XL 45kN 22V ACC	540×325×85 mm (21,3"×12,8"×3,3")

### 1.7. Poids

REMS Power-Press SE machine d'entraînement	4,7 kg (10,4 lb)
REMS Power-Press/Power-Press ACC machine d'entraînement	4,7 kg (10,4 lb)
REMS Power-Press XL ACC	5,5 kg (12,1 lb)
REMS Mini-Press 14V ACC machine sans accu	2,1 kg (4,5 lb)
REMS Mini-Press 22V ACC machine sans accu	2,1 kg (4,5 lb)
REMS Mini-Press S 22V ACC machine sans accu	2,2 kg (4,9 lb)
REMS Akku-Press 14V/Akku-Press 14V ACC machine sans accu	3,8 kg (8,3 lb)
REMS Akku-Press E 22V ACC machine sans accu	2,8 kg (6,2 lb)
REMS Akku-Press 22V ACC machine sans accu	2,8 kg (6,2 lb)
REMS Akku-Press 22V Connected machine sans accu	2,9 kg (6,4 lb)
REMS Akku-Press XL 45kN 22V ACC machine sans accu	5,7 kg (12,6 lb)
REMS Accu Li-Ion 14,4 V, 2,5 Ah	0,3 kg (0,7 lb)
REMS Accu Li-Ion 14,4 V, 5,0 Ah	0,5 kg (1,1 lb)
REMS Accu Li-Ion 21,6 V, 2,5 Ah	0,5 kg (1,1 lb)
REMS Accu Li-Ion 21,6 V, 4,4 Ah	0,8 kg (1,8 lb)
REMS Accu Li-Ion 21,6 V, 5,0 Ah	0,8 kg (1,8 lb)
REMS Accu Li-Ion 21,6 V, 9,0 Ah	1,1 kg (2,4 lb)
Pince à sertir (moyenne)	1,8 kg (3,9 lb)
Pince à sertir Mini (moyenne)	1,2 kg (2,6 lb)
Pince-mère Mini Z8	1,0 kg (2,2 lb)
Pince-mère Z2	2,0 kg (4,4 lb)
Pince-mère Z4	3,6 kg (7,9 lb)
Pince-mère Z5	3,8 kg (8,4 lb)
Pince-mère Z6 XL	5,5 kg (12,1 lb)



Pince-mère Z8	1,7 kg	(3,7 lb)
Boucle de sertissage M54 (PR-3S)	3,1 kg	(6,8 lb)
Boucle de sertissage U75 (PR-3B)	2,7 kg	(5,9 lb)

## 1.8. Niveau sonore

Valeur d'émission relative au poste de travail		
REMS Power-Press SE	$L_{pA} = 76$ dB(A)	$L_{WA} = 87$ dB(A) K = 3 dB(A)
REMS Power-Press /ACC/XL ACC	$L_{pA} = 81$ dB(A)	$L_{WA} = 92$ dB(A) K = 3 dB(A)
REMS Mini-Press 14V ACC /		
22V ACC / S 22V ACC	$L_{pA} = 73$ dB(A)	$L_{WA} = 84$ dB(A) K = 3 dB(A)
REMS Akku-Press 14V / 14V ACC /		
E 22V ACC / 22V ACC /		
22V ACC Connected /		
XL 45kN 22V ACC	$L_{pA} = 74$ dB(A)	$L_{WA} = 85$ dB(A) K = 3 dB(A)

## 1.9. Vibrations

Valeur effective pondérée de l'accélération < 2,5 m/s<sup>2</sup> K = 1,5 m/s<sup>2</sup>

Le niveau moyen de vibrations a été mesuré au moyen d'un protocole d'essai normalisé et peut servir pour effectuer une comparaison avec un autre outil électrique. Le niveau moyen de vibrations peut également être utilisé pour l'évaluation de l'exposition.

### ⚠ ATTENTION

Le niveau moyen de vibrations est susceptible de varier en fonction des conditions d'utilisation de l'outil électrique. En fonction de l'utilisation effective (fonctionnement intermittent), il peut être nécessaire de prévoir des mesures spéciales de protection de l'utilisateur.

## 2. Mise en service

### ⚠ CAUTION

Après un stockage prolongé de la machine d'entraînement, actionner la soupape de surpression en appuyant sur le bouton de retour manuel (13) avant de remettre la machine d'entraînement en service. Si la soupape est bloquée ou fonctionne difficilement, il est interdit d'utiliser la machine d'entraînement. Faire examiner la machine d'entraînement par une station S.A.V. agréée REMS.

### ⚠ CAUTION

Respecter les prescriptions nationales en matière de manutention manuelle de charges.

Se reporter aux documentations commerciales REMS à jour pour toute information relative à l'utilisation conforme des pinces à sertir REMS, pinces à sertir Mini REMS et boucles de sertissage REMS avec les différents systèmes d'assemblage de tubes par raccords à sertir (voir aussi [www.rems.de](http://www.rems.de) → Télécharger → Catalogues, prospectus). Si le fabricant de systèmes à sertir modifie des composants des systèmes de tubes-raccords ou que de nouveaux composants sont mis sur le marché, les conditions d'utilisation actualisées devront être demandées auprès de la société REMS (e-mail [info@rems.de](mailto:info@rems.de)). Sous réserves de modifications et d'erreurs.

## 2.1. Branchement électrique

### ⚠ AVERTISSEMENT

**Contrôler la tension du réseau!** Avant le branchement de la machine d'entraînement, du chargeur rapide ou de l'alimentation, vérifier que la tension indiquée sur la plaque signalétique correspond à celle du réseau. Sur les chantiers, dans un environnement humide, à l'intérieur ou à l'extérieur ou dans d'autres situations d'installation similaires, ne faire fonctionner l'outil électrique sur réseau qu'avec un interrupteur différentiel qui coupe l'alimentation en énergie dès que le courant de fuite qui passe à la terre dépasse 30 mA pendant 200 ms.

### Accus

#### AVIS

Toujours enficher l'accu 14,4 V (19) de façon bien droite dans la machine d'entraînement ou le chargeur rapide. L'enfichage de l'accu en biais endommage les contacts et peut provoquer un court-circuit et endommager l'accu.

### Décharge profonde due à une tension insuffisante

Pour les accus Li-Ion, la tension ne doit pas être inférieure à une valeur minimale. Sinon l'accu risque de subir une décharge profonde et d'être endommagé. À la livraison, les cellules des accus REMS Li-Ion sont chargées à environ 40%. Les accus Li-Ion doivent donc être chargés avant leur utilisation, puis être rechargés régulièrement. La non-observation de cette consigne du fabricant des cellules peut conduire à un endommagement de l'accu Li-Ion par décharge profonde.

### Décharge profonde due au stockage

En cas de stockage prolongé d'un accu Li-Ion faiblement chargé, celui-ci peut subir une décharge profonde par décharge spontanée et être endommagé. Les accus Li-Ion doivent donc être chargés avant leur stockage, puis être rechargés au moins tous les six mois et avant toute utilisation.

#### AVIS

**Charger l'accu avant de l'utiliser. Recharger régulièrement les accus Li-Ion pour éviter une décharge profonde. Une décharge profonde peut causer un dommage irréversible de l'accu.**

Pour charger l'accu Li-Ion REMS, utiliser uniquement les chargeurs rapides REMS autorisés. Les accus Li-Ion neufs et stockés de façon prolongée n'atteignent leur capacité maximale qu'après plusieurs chargements.

## Chargeur rapide Li-Ion/Ni-Cd et chargeurs rapides Li-Ion

Lorsque la fiche secteur est branchée, le témoin lumineux gauche est vert et allumé en continu. Dès que l'accu est enfiché dans le chargeur rapide, un témoin lumineux vert clignote. La charge de l'accu est en cours. Lorsque ce témoin lumineux vert reste allumé en continu, l'accu est chargé. Si un témoin lumineux rouge clignote, l'accu est défectueux. Si un témoin lumineux rouge est allumé en continu, la température du chargeur rapide et / ou de l'accu dépasse les limites admissibles comprises entre 0°C et +40°C.

### AVIS

Les chargeurs rapides ne conviennent pas à un usage à l'extérieur.

### Alimentation secteur

Les alimentations sont prévues pour le fonctionnement sur secteur des outils sur accu en remplacement de l'accu. Les alimentations sont équipées d'une protection contre les surintensités et les surchauffes. L'état de fonctionnement est signalé par une LED. Lorsque la LED est allumée, l'appareil est prêt à l'emploi. Lorsque la LED s'éteint ou clignote, elle signale une surintensité ou une température inadmissible. Pendant ce temps, l'utilisation de la machine d'entraînement n'est pas possible. Après un temps d'attente, la LED se rallume et le travail peut être poursuivi.

### AVIS

Les alimentations secteur ne conviennent pas à un usage à l'extérieur.

**2.2. Montage (remplacement) de la pince à sertir, pince à sertir Mini (Fig. 1 (1)), de la pince à sertir (4G) (Fig. 11), de la pince à sertir (S) (Fig. 12), de la boucle de sertissage (PR-3S) avec pince-mère (Fig. 13), de la boucle de sertissage (PR-3B) avec pince-mère (Fig. 14), de la boucle de sertissage 45° (PR-2B) avec pince-mère, de la boucle de sertissage S (PR-2B) avec pince-mère Z8 ou pince-mère Mini Z8 (Fig. 15) sur les sertisseuses radiales.** Débrancher la fiche secteur ou, le cas échéant, retirer l'accu. N'utiliser que des pinces à sertir, pinces à sertir Mini et des boucles de sertissage ayant un profil de sertissage préconisé pour le système à sertir. Les pinces à sertir, pinces à sertir Mini et les boucles de sertissage sont marquées au niveau des mâchoires et respectivement des segments de sertissage de lettres pour l'identification du profil de sertissage et d'un nombre correspondant à la dimension. Les mâchoires-mères sont marquées de la lettre Z et d'un chiffre correspondant à la boucle de sertissage autorisée portant le même code. La boucle de sertissage 45° (PR-2B) peut uniquement être montée à un angle de 45° par rapport à la pince-mère Z1/pince-mère Mini Z1 (fig. 18). L'angle d'inclinaison est libre pour le montage de la boucle de sertissage S (PR-2B) sur la pince-mère Z8/pince-mère Mini Z8 (Fig. 15). Lire et respecter les instructions d'assemblage et de montage du fabricant/fournisseur du système à sertir. Ne jamais utiliser avec une pince à sertir, pince à sertir Mini ou une boucle de sertissage avec mâchoire-mère, mâchoire-mère Mini inadaptées (profil de sertissage, dimension). Le sertissage pourrait s'avérer défectueux et la machine, ainsi que la pince à sertir, pince à sertir Mini ou la boucle de sertissage, mâchoire-mère et mâchoire-mère Mini pourraient subir des dommages.

La pince-mère Z6 XL pour l'entraînement des boucles de sertissage REMS XL 64–108, 2½–4" (PR-3S) avec REMS Power-Press XL ACC. La pince-mère Z7 XL 45kN pour l'entraînement des boucles de sertissage REMS XL 64–108, 2½–4" (PR-3S) et boucles de sertissage XL 2½–4" (PR-3B) avec REMS Akku-Press XL 45kN 22V ACC. Seule la pince-mère Z7 XL 45kN convient pour REMS Akku-Press XL 45kN 22V ACC.

Il est conseillé de déposer la machine d'entraînement sur une table ou par terre. Positionner la bague rotative (fig. 5 (21)) de REMS Power-Press XL ACC en fonction de la pince à sertir/pince-mère utilisée. Pour utiliser la pince-mère Z6 XL, tourner la bague rotative (21) jusqu'à l'enclenchement de sorte qu'elle ne masque pas la fente du carter d'entraînement. Pour toutes les autres pinces à sertir/pince-mères, tourner la bague rotative (21) jusqu'à l'enclenchement de sorte qu'elle masque la fente du carter d'entraînement. Le montage (changement) de la pince à sertir, pince à sertir Mini et de la mâchoire-mère, mâchoire-mère Mini ne peut être effectué que si les galets presseurs (5) sont entièrement revenus en arrière. Le cas échéant, sur REMS Power-Press SE, pousser l'inverseur de sens de marche (7) vers la gauche et actionner l'interrupteur de sécurité (8). Sur REMS Mini-Press 14V ACC / Mini-Press 22V ACC / Mini-Press S 22V ACC, REMS Power-Press / Power-Press ACC / Power-Press XL ACC et REMS Akku-Press 14V / Akku-Press 14V ACC / Akku-Press E 22V ACC / Akku-Press 22V ACC / Akku-Press 22V Connected, REMS Akku-Press XL 45kN 22V ACC, actionner le bouton de retour manuel (13) jusqu'à ce que les galets presseurs (5) soient entièrement revenus en arrière.

### ⚠ ATTENTION

Toujours positionner la bague rotative (21) en fonction de la pince à sertir/pince-mère utilisée jusqu'à ce que celle-ci s'enclenche. Danger d'écrasement !

Ouvrir l'axe de maintien de la pince (2) en tirant le verrou (4). L'axe de maintien de la pince (2) sort sous l'impulsion d'un ressort. Insérer la pince à sertir, pince à sertir Mini (1), pince-mère, pince-mère Mini (14) requise. Pousser l'axe de maintien de la pince (2) vers l'avant jusqu'à ce que le verrou (4) s'enclenche. Pour cela enfoncer le bouton de verrouillage (3) monté sur l'axe de verrouillage de la pince (2). Ne pas démarrer la machine d'entraînement sans avoir mis en place la pince à sertir, pince à sertir Mini, boucle de sertissage avec pince-mère, pince-mère Mini. N'actionner le mouvement de sertissage que pour la réalisation d'un raccordement. Sans la contre-pression de la bague à sertir, la machine d'entraînement et la pince à sertir, pince à sertir Mini ou la boucle de sertissage avec mâchoire-mère, mâchoire-mère Mini seraient soumises à une surcharge inutile.



**ATTENTION**

Ne jamais effectuer de sertissage si l'axe de retenue de la pince (2) n'est pas verrouillé. Risque de rupture et de projection de pièces pouvant causer de graves blessures.

**2.3. Fonctions supplémentaires de la REMS Akku-Press 22V Connected**

Pour plus d'informations sur le guidage par menus, la fonctionnalité Connected et le portail de service, voir notice d'utilisation REMS Akku-Press 22V Connected.



Notice d'utilisation



Vidéo de démarrage (YouTube)

**3. Fonctionnement****CAUTION**

Après un stockage prolongé de la machine d'entraînement, actionner la soupape de surpression en appuyant sur le bouton de retour manuel (13) avant de remettre la machine d'entraînement en service. Si la soupape est bloquée ou fonctionne difficilement, il est interdit d'utiliser la machine d'entraînement. Faire examiner la machine d'entraînement par une station S.A.V. agréée REMS.

Avant chaque utilisation, vérifier que la pince à sertir/pince à sertir Mini, la boucle de sertissage et la pince-mère/pince-mère Mini, et en particulier le profil de sertissage (11, 17) des mâchoires (10) ou des 3 segments de sertissage (16), ne sont pas endommagés ou usés. Ne pas réutiliser les pinces à sertir, pinces à sertir Mini, boucles de sertissage, pinces-mères et pinces-mères Mini endommagées ou usées afin d'éviter les risques d'accident et les sertissages non-conformes.

Avant chaque utilisation, procéder à un essai de sertissage avec la machine d'entraînement en mettant en place la pince à sertir ou pince à sertir Mini correspondante, la boucle de sertissage correspondante avec mâchoire-mère ou mâchoire-mère Mini et la bague à sertir. La pince à sertir/pince à sertir Mini (1) et la boucle de sertissage (15) avec mâchoire-mère ou mâchoire-mère Mini doivent être mécaniquement compatibles avec la machine d'entraînement et pouvoir être correctement verrouillées. Dans le cas de la pince à sertir, pince à sertir Mini (Fig. 1), de la boucle de sertissage (PR-3B) (Fig. 14), de la boucle de sertissage 45° (PR-2B) ou boucle de sertissage S (PR-2B) (fig. 15), la fermeture complète des mâchoires (10) est visible en « A » à la fin du sertissage. Pour la pince à sertir (PZ-4G) (Fig. 11), pince à sertir (PZ-S) (Fig. 12), la fermeture complète des mâchoires (10) est visible en « A », de même que du côté opposé « B », à la fin du sertissage. Pour la boucle de sertissage (PR-3S) (Fig. 13), boucle de sertissage XL (PR-3S) (Fig. 13), la fermeture complète des segments de sertissage (16) est visible en « A », de même que du côté opposé « B », à la fin du sertissage. Vérifier l'étanchéité de l'assemblage (observer les réglementations, normes, directives, etc. en vigueur dans les différents pays).

S'il y a formation d'une bavure importante sur la bague à sertir pendant la fermeture de la pince à sertir, pince à sertir Mini ou de la boucle de sertissage, il se peut que le sertissage soit défectueux ou ne soit pas étanche (voir 5. Defaults).

**ATTENTION**

Pour ne pas endommager la machine d'entraînement, il est recommandé de ne pas provoquer de tension entre la pince à sertir, la pince à sertir Mini, la boucle de sertissage, la pince-mère, la pince-mère Mini, le raccord et la machine d'entraînement dans les situations de travail similaires à celles présentées sur les figures 17 à 19. Toute non-observation entraîne un risque de rupture et de projection de pièces pouvant causer de graves blessures.

**3.1. Mode opératoire**

Comprimer la pince à sertir, pince à sertir Mini (1) à la main jusqu'à la faire passer par dessus la bague à sertir. Positionner la machine d'entraînement avec la pince à sertir perpendiculairement au tube sur le raccord à sertir. Lâcher la pince à sertir pour qu'elle se referme autour du raccord à sertir. Tenir la machine d'entraînement par la poignée de carcasse (6) et par la poignée d'interrupteur (9).

Monter la boucle de sertissage (15) autour de la bague à sertir. Placer la pince-mère/pince-mère Mini (14) dans la machine d'entraînement et verrouiller l'axe de verrouillage de la pince. Positionner le cas échéant la bague rotative (21) (voir 2.2). Comprimer la mâchoire-mère/mâchoire-mère Mini (14) à la main jusqu'à ce qu'il soit possible de monter la mâchoire-mère/mâchoire-mère Mini sur la boucle de sertissage. Relâcher la pince-mère/pince-mère Mini en prenant soin de loger les ergots de la pince-mère à l'arrière des axes de fermeture de la boucle de sertissage et appliquer la boucle de sertissage contre le raccord à sertir (Fig. 16). La pince-mère Z1 et la pince-mère Mini Z1 doivent impérativement être montées sur la boucle de sertissage à un angle de 45°. L'angle d'inclinaison est libre pour le montage de la boucle de sertissage S (PR-2B) sur la pince-mère Z8/pince-mère Mini Z8 (fig. 15).

**AVIS**

Utiliser uniquement la pince-mère autorisée pour la boucle de sertissage et la machine d'entraînement, voir 2.2. La non-observation de cette consigne peut conduire à des sertissages défectueux ou non étanches et la boucle de sertissage, la pince-mère risquent d'être endommagées.

Sur REMS Power-Press SE, pousser l'inverseur de sens de marche (7) vers la droite (avance) et appuyer sur l'interrupteur de sécurité (8). Maintenir l'interrupteur de sécurité (8) en position enfoncée jusqu'à achèvement du sertissage et jusqu'à fermeture de la pince à sertir/boucle de sertissage. Relâcher immédiatement l'interrupteur de sécurité. Pousser l'inverseur de sens de marche (7) vers la gauche (recul) et appuyer sur l'interrupteur (8) jusqu'au recul total des galets presseurs et jusqu'à ce que l'embrayage de sécurité à friction réagisse. Relâcher immédiatement l'interrupteur de sécurité.

**AVIS**

Ne pas surcharger inutilement l'embrayage de sécurité à friction. Relâcher immédiatement l'interrupteur de sécurité après la fermeture de la pince à sertir et de la boucle de sertissage ou le retour des galets presseurs. Comme tout embrayage à friction, l'accouplement de sécurité à friction est sujet à une usure normale. Toute surcharge inutile accélère son usure et risque de le détériorer.

Sur REMS Power-Press et REMS Akku-Press, actionner l'interrupteur de sécurité (8) jusqu'à la fermeture complète de la pince à sertir ou de la boucle de sertissage. Ceci est signalé par un signal acoustique (clac). Actionner le bouton de retour manuel (13) jusqu'à ce que les galets presseurs (5) soient entièrement revenus en arrière.

Sur REMS Mini-Press 14V ACC / Mini-Press 22V ACC / Mini-Press S 22V ACC, REMS Akku-Press 14V ACC, Akku-Press E 22V ACC, Akku-Press XL 45kN 22V ACC, REMS Power-Press ACC et Power-Press XL ACC, actionner l'interrupteur de sécurité (8) jusqu'à la fermeture complète de la pince à sertir ou de la boucle de sertissage. À la fin du sertissage, la machine d'entraînement se met automatiquement en marche arrière (marche arrière forcée). Ceci est signalé par un signal acoustique (clac).

Sur REMS Akku-Press 22V ACC, actionner l'interrupteur de sécurité (8) jusqu'à la fermeture complète de la pince à sertir ou de la boucle de sertissage. Sur Akku-Press 22V Connected, appuyer d'abord sur le bouton marche/arrêt (26), puis démarrer le sertissage avec l'interrupteur de sécurité (8). À la fin du sertissage, le piston d'avance revient automatiquement au point de départ (marche arrière forcée). La LED de couleur de l'indicateur de pression de sertissage (22) indique si la pression de sertissage de la machine d'entraînement était dans la plage prescrite (voir 3.6.).

Comprimer la pince à sertir, la pince à sertir Mini à la main pour pouvoir la retirer du raccord avec la machine d'entraînement. Comprimer la mâchoire-mère, mâchoire-mère Mini à la main pour pouvoir la retirer de la boucle de sertissage avec la machine d'entraînement. Ouvrir la boucle de sertissage à la main pour pouvoir la retirer du raccord.

**3.2. Sécurité de fonctionnement**

Sur REMS Power-Press SE, relâcher l'interrupteur à bouton-poussoir de sécurité (8) pour terminer le sertissage. Pour la sécurité mécanique de la machine d'entraînement, un embrayage de sécurité à friction commandé par un limiteur de couple est activé aux deux fins de course des galets presseurs. Ne pas surcharger inutilement l'embrayage de sécurité à friction. La machine d'entraînement REMS Power-Press SE est équipée d'une électronique de sécurité qui coupe l'alimentation électrique du moteur en cas de surcharge. Tant que les pinces à sertir (1), boucles de sertissage (15) se ferment complètement, voir 3.1., cela n'est pas critique. Si, par contre, la machine d'entraînement s'arrête avant la fin du sertissage (pinces à sertir, boucles de sertissage pas fermées, voir 3.1.), toute utilisation est interdite et la machine d'entraînement doit immédiatement être examinée/réparée par une station S.A.V. agréée REMS.

REMS Power-Press et REMS Akku-Press 14V terminent automatiquement le cycle de sertissage avec un signal acoustique (clac).

REMS Mini-Press 14V ACC / Mini-Press 22V ACC / Mini-Press S 22V ACC, REMS Akku-Press 14V ACC / Akku-Press E 22V ACC / Akku-Press 22V ACC / Akku-Press 22V Connected / Akku-Press XL 45kN 22V ACC, REMS Power-Press ACC et Power-Press XL ACC terminent automatiquement le cycle de sertissage avec un signal acoustique (clac) et le piston retourne automatiquement en arrière (marche arrière forcée).

**AVIS**

Pour obtenir un sertissage correct, il est nécessaire que la pince à sertir, la pince à sertir Mini, la boucle de sertissage, les segments de sertissage soient entièrement fermés. Dans le cas de la pince à sertir, pince à sertir Mini (Fig. 1), de la boucle de sertissage (PR-3B) (Fig. 14), de la boucle de sertissage 45° (PR-2B) ou boucle de sertissage S (PR-2B) (fig. 15), la fermeture complète des mâchoires (10) est visible en « A » à la fin du sertissage. Pour la pince à sertir (PZ-4G) (Fig. 11), pince à sertir (PZ-S) (Fig. 12), la fermeture complète des mâchoires (10) est visible en « A », de même que du côté opposé « B », à la fin du sertissage. Pour la boucle de sertissage (PR-3S) (Fig. 13), boucle de sertissage XL (PR-3S), la fermeture complète des segments de sertissage (16) est visible en « A », de même que du côté opposé « B », à la fin du sertissage. S'il y a formation d'une bavure importante sur la bague à sertir pendant la fermeture de la pince à sertir, la pince à sertir Mini, la boucle de sertissage, les segments de sertissage, il se peut que le sertissage soit défectueux ou ne soit pas étanche (voir 5. Defaults).

**3.3. Sécurité de travail**

Pour la sécurité du travail, les machines d'entraînement sont équipées d'un interrupteur de sécurité (8) qui permet à tout moment, mais surtout en cas de danger, l'arrêt immédiat de la machine d'entraînement. Les machines d'entraînement peuvent être mises en marche arrière quelle que soit la position.

### 3.4. Contrôle de l'état de la machine avec protection contre les décharges profondes de l'accu

Toutes les sertisseuses sur accu REMS sont équipées d'un contrôle électronique de l'état de la machine (18) avec disjoncteur de protection contre les surintensités et indicateur de charge de l'accu à LED bicolore rouge/verte depuis le 01/01/2011. La LED est verte lorsque l'accu est entièrement chargé ou que sa charge est encore suffisante pour réaliser un cycle de sertissage. La LED est rouge lorsque l'accu doit être chargé, qu'il est défectueux ou que le fonctionnement de la machine a été interrompu en raison d'une surintensité. Lorsque cet état apparaît en cours de sertissage et que l'opération de sertissage n'est pas terminée, achever le sertissage avec un accu Li-Ion chargé. Lorsque la machine d'entraînement n'est pas utilisée, la LED s'éteint après 2 heures environ et se rallume en cas de remise sous tension de la machine d'entraînement.

### 3.5. Indicateur de charge étagé (20) des accus Li-Ion 21,6 V

Les 4 LED de l'indicateur de charge étagé affichent l'état de charge de l'accu. Lorsque le bouton portant le symbole de batterie est actionné, au moins une LED s'allume pendant quelques secondes. Plus les LED allumées sont nombreuses et plus la charge de l'accu est élevée. Si une LED rouge clignote, recharger l'accu.

### 3.6. Contrôle de la pression de sertissage

Sur REMS Akku-Press 22V ACC (fig.4) et REMS Akku-Press 22V Connected (fig. 9) la pression de sertissage est surveillée pendant le cycle de sertissage. Lorsque le sertissage est terminé, la LED de l'indicateur de pression de sertissage (22) s'allume blanche si la pression de sertissage était dans la plage prescrite. Si la LED s'allume rouge, la pression de sertissage était inférieure à la consigne. Si la LED s'allume rouge et si la machine d'entraînement s'arrête, la pression de sertissage était supérieure à la consigne. Actionner la touche de rappel (13) jusqu'à ce que les galets presseurs (5) soient entièrement revenus en arrière. Si la pression de sertissage n'était pas dans la plage prescrite, il est possible de commencer un nouveau sertissage. La LED de l'indicateur de pression de sertissage s'allume blanche pendant le sertissage. Après environ 2 minutes d'interruption, la LED s'éteint, mais se rallume à la remise en marche de la machine d'entraînement. Si la LED de l'indicateur de pression de sertissage s'allume à nouveau rouge il est recommandé de faire examiner/réparer la machine d'entraînement par une station S.A.V. agréée REMS.

La surveillance de la pression de sertissage de l'Accu-Press 22 V Connected possède d'autres fonctions (voir notice d'utilisation REMS Akku-Press 22 V Connected, chapitre 3.1.3).

#### AVIS

Si la pression de sertissage se situe dans la plage prescrite et si la LED blanche de l'indicateur de pression de sertissage (22) est allumée, cela ne signifie pas toujours que la pince à sertir, la bague de sertissage et les segments de sertissage étaient fermés à la fin du sertissage. La fermeture complète doit être visible à chaque sertissage, voir 3.1.

## 4. Maintenance

Outre l'entretien décrit ci-après, il est recommandé de faire effectuer, au moins une fois par an, une inspection des machines d'entraînement REMS avec tous les outils (pinces à sertir, pinces à sertir Mini, boucles de sertissage avec pince-mère, pince-mère Mini, etc.) et accessoires (accus, chargeurs rapides etc.) ainsi qu'un contrôle récurrent prescrit pour les appareils électriques par une station S.A.V. agréée REMS. En Allemagne, un tel contrôle récurrent des appareils électriques doit être effectué conformément à DIN VDE 0701-0702 et est également prescrit pour les équipements électriques mobiles conformément aux prescriptions de prévention des accidents DGUV 3 relatives aux installations et aux équipements électriques. En outre, les prescriptions de sécurité, directives et règlements nationaux valables sur le lieu d'utilisation doivent être respectés.

### 4.1. Entretien

#### AVERTISSEMENT

**Débrancher la fiche secteur ou, le cas échéant, retirer l'accu avant les travaux d'entretien!**

Les pinces à sertir, pinces à sertir Mini, boucles de sertissage, pinces-mères, pinces-mères Mini (en particulier leurs logements) doivent toujours être propres. Nettoyer les pièces métalliques fortement encrassées en utilisant le nettoyant pour machines REMS CleanM (code 140119) et les protéger ensuite contre la corrosion.

Pour nettoyer les pièces en matières plastiques (boîtiers, accus, etc.), utiliser uniquement le nettoyant pour machines REMS CleanM (code 140119), ou du savon doux et un chiffon humide. Ne pas utiliser de produits nettoyants ménagers. Ceux-ci contiennent souvent des produits chimiques pouvant détériorer les pièces en matières plastiques. N'utiliser en aucun cas de l'essence, de l'huile de térébenthine, des diluants ou d'autres produits similaires pour nettoyer les pièces en matières plastiques.

Veiller à ce qu'aucun liquide ne pénètre dans l'outil électrique. Ne jamais plonger l'outil électrique dans un liquide.

Vérifier régulièrement le bon fonctionnement des pinces à sertir, des pinces à sertir Mini, des boucles de sertissage et des mâchoires-mères, mâchoire-mère Mini. Au besoin, nettoyer les pinces à sertir, les pinces à sertir Mini, les boucles de sertissage et les mâchoires-mères, mâchoire-mère Mini et graisser légèrement les axes (12) des mâchoires, des segments de sertissage et des mâchoires-mères, mâchoire-mère Mini (Fig. 1, 11 – 15) avec de l'huile pour machines sans toutefois démonter les pinces à sertir, les pinces à sertir Mini, les boucles de sertissage et les mâchoires-mères. Éliminer les dépôts sur le profil de sertissage (11, 17). Vérifier régulièrement le bon fonctionnement de toutes les pinces à sertir, de toutes les boucles de sertissage et de toutes les mâchoires-mères, mâchoire-mère Mini en effectuant un essai de sertissage avec une bague à sertir mise en place. Pour obtenir un sertissage correct, il est nécessaire que la pince à sertir, la pince à sertir Mini, la bague de sertissage, les segments de sertissage soient entièrement fermés. Dans le cas de la pince à sertir, pince à sertir Mini (Fig. 1), de la bague de sertissage (PR -3B) (Fig. 14), de la bague de sertissage 45° (PR-2B) ou bague de sertissage S (PR-2B) (fig. 15), la fermeture complète des mâchoires (10) est visible en « A » à la fin du sertissage. Pour la pince à sertir (PZ-4G) (Fig. 11), pince à sertir (PZ-S) (Fig. 12), la fermeture complète des mâchoires (10) est visible en « A », de même que du côté opposé « B », à la fin du sertissage. Pour la bague de sertissage (PR-3S) (Fig. 13), bague de sertissage XL (PR-3S), la fermeture complète des segments de sertissage (16) est visible en « A », de même que du côté opposé « B », à la fin du sertissage. S'il y a formation d'une bavure importante sur la bague à sertir pendant la fermeture de la pince à sertir, la pince à sertir Mini, la bague de sertissage, les segments de sertissage, il se peut que le sertissage soit défectueux ou ne soit pas étanche (voir 5. Défauts).

Ne pas réutiliser des pinces à sertir, des pinces à sertir Mini, des boucles de sertissage ou des mâchoires-mères, mâchoire-mère Mini endommagées ou usées. En cas de doute, envoyer la machine d'entraînement avec toutes les pinces à sertir, les pinces à sertir Mini, les boucles de sertissage et les mâchoires-mère, mâchoire-mère Mini pour leur inspection à un atelier de S.A.V. agréé sous contrat avec REMS.

Maintenir les logements des pinces à sertir dans un état propre, nettoyer en particulier régulièrement les galets presseurs (5) et les axes de verrouillage de la pince (2), puis graisser légèrement avec de l'huile pour machines. Tester régulièrement la sécurité du fonctionnement de la machine d'entraînement en effectuant un sertissage avec le raccord à sertir pour laquelle la force de compression doit être la plus élevée. Si la pince à sertir/pince à sertir Mini, la bague de sertissage et les segments de sertissage se ferment entièrement pendant ce sertissage (voir ci-dessus), le fonctionnement de la machine d'entraînement est conforme.

### 4.2. Inspection / Réparation

#### AVERTISSEMENT

**Débrancher la fiche secteur ou, le cas échéant, retirer l'accu avant les travaux d'entretien et de réparation!** Ces travaux doivent impérativement être exécutés par des professionnels qualifiés.

La transmission des machines d'entraînement REMS Power-Press SE est sans entretien. Il est équipé d'une lubrification permanente et ne doit pas être lubrifié. Les moteurs des REMS Power-Press SE, REMS Power-Press, REMS Power-Press ACC, Power-Press XL ACC sont équipés de balais de charbon. Ceux-ci s'usent et doivent être contrôlés, voire remplacés de temps en temps. N'utiliser que des balais de charbon d'origine REMS. La machine d'entraînement REMS Power-Press SE est équipée d'un embrayage de sécurité à friction. Celui-ci s'use et doit être contrôlé, voire remplacé de temps en temps. Utiliser uniquement un accouplement de sécurité à friction REMS d'origine. REMS Akku-Press 22V Connected est équipée d'un moteur sans balais. Toutes les autres machines d'entraînement REMS (sauf REMS Power-Press SE) fonctionnent de façon électrohydraulique. En cas de manque de pression ou de fuite d'huile, la machine d'entraînement doit faire l'objet d'une inspection ou d'un entretien auprès d'une station SAV agréée REMS.

#### AVIS

Les pinces à sertir, pinces à sertir Mini, boucles de sertissage, pinces-mères endommagées ou usées ne sont pas réparables.

## 5. Défauts

Pour ne pas endommager la machine d'entraînement, il est recommandé de ne pas provoquer de tension entre la pince à sertir, la pince à sertir Mini, la boucle de sertissage, la pince-mère, la pince-mère Mini, le raccord et la machine d'entraînement dans les situations de travail similaires à celles présentées sur les figures 16 à 18.

### ⚠ CAUTION

Après un stockage prolongé de la machine d'entraînement, actionner la soupape de surpression en appuyant sur le bouton de retour manuel (13) avant de remettre la machine d'entraînement en service. Si la soupape est bloquée ou fonctionne difficilement, il est interdit d'utiliser la machine d'entraînement. Faire examiner la machine d'entraînement par une station S.A.V. agréée REMS.

#### 5.1. Défaut : La machine d'entraînement ne fonctionne pas.

##### Cause :

- Les balais de charbon sont usés.
- Le câble de raccordement est défectueux (REMS Power-Press SE, REMS Power-Press, REMS Power-Press ACC).
- L'accu est vide ou défectueux (machines d'entraînement sur accu REMS).
- La machine d'entraînement est défectueuse.

##### Remède :

- Faire remplacer les balais de charbon/le moteur à courant continu par des professionnels qualifiés ou par une station S.A.V. agréée REMS.
- Faire remplacer le câble de raccordement par des professionnels qualifiés ou par une station S.A.V. agréée REMS.
- Charger l'accu avec le chargeur rapide ou remplacer l'accu.
- Faire examiner/réparer la machine d'entraînement par une station S.A.V. agréée REMS.

#### 5.2. Défaut : Le cycle de sertissage ne se termine pas. La pince à sertir, la pince à sertir Mini, la boucle de sertissage ne se ferme pas entièrement. La pince à couper ou la pince à couper les câbles ne coupe pas complètement.

##### Cause :

- La machine d'entraînement surchauffe (REMS Power-Press SE, REMS Power-Press, REMS Power-Press ACC).
- Les balais de charbon sont usés (REMS Power-Press SE, REMS Power-Press, REMS Power-Press ACC).
- L'embrayage à friction est défectueux (REMS Power-Press SE).
- L'accu est vide ou défectueux (machines d'entraînement sur accu REMS).
- La machine d'entraînement est défectueuse.
- La pince à sertir, la pince à sertir Mini, la boucle de sertissage (profil de sertissage, taille), la pince-mère, la pince-mère Mini ou les inserts à couper utilisés ne conviennent pas.
- La pince à sertir, pince à sertir Mini, boucle de sertissage, mâchoire-mère, mâchoire-mère Mini fonctionne mal ou est défectueuse.
- La LED de l'indicateur de pression de sertissage (22) s'allume rouge (REMS Akku-Press 22V ACC, REMS Akku-Press 22V Connected), (voir 3.6.).
- La classe de résistance de la tige filetée est  $> 4.8$  (400 N/mm<sup>2</sup>) (pince à couper REMS Mini M, pince à couper REMS M).
- Les inserts à couper/inserts coupe-câbles sont émoussés (pince à couper REMS Mini M, pince à couper REMS M/pince à couper les câbles REMS).
- Les matrices de sertissage Klauke utilisées dans la pince à sertir REMS Mini Basic E01 ou la pince à sertir REMS Basic E01 ne conviennent pas.

##### Remède :

- Laisser refroidir la machine d'entraînement pendant environ 10 minutes.
- Faire remplacer les balais de charbon/le moteur à courant continu par des professionnels qualifiés ou par une station S.A.V. agréée REMS.
- Faire examiner/réparer l'accouplement à friction par une station S.A.V. agréée REMS.
- Charger l'accu avec le chargeur rapide ou remplacer l'accu.
- Faire examiner/réparer la machine d'entraînement par une station S.A.V. agréée REMS.
- Vérifier l'inscription figurant sur la pince à sertir, la pince à sertir Mini, la boucle de sertissage, la pince-mère, la pince-mère Mini ou les inserts à couper et les changer le cas échéant.
- Ne pas continuer à utiliser la pince à sertir, pince à sertir Mini, boucle de sertissage, mâchoire-mère, mâchoire-mère Mini ! Nettoyer la pince à sertir, pince à sertir Mini, boucle de sertissage, mâchoire-mère, mâchoire-mère Mini et la lubrifier légèrement à l'huile pour machines, ou la remplacer.
- Faire examiner/réparer la machine d'entraînement par une station S.A.V. agréée REMS. Reprendre le cas échéant le sertissage du raccord à sertir ou le remplacer par un raccord à sertir neuf. Respecter les instructions de montage du système à sertir.
- Tenir compte de la classe de résistance des tiges filetées.
- Tourner ou changer les inserts à couper/changer les inserts coupe-câbles.
- Respecter les instructions du fabricant du système et changer les matrices de sertissage le cas échéant.

#### 5.3. Défaut : REMS Power-Press SE s'arrête de manière répétée lorsque le sertissage est terminé.

##### Cause :

- La machine d'entraînement est défectueuse.

##### Remède :

- Faire examiner/réparer la machine d'entraînement par une station S.A.V. agréée REMS.

#### 5.4. Défaut : Une bavure importante se forme sur la bague à sertir pendant la fermeture de la pince à sertir, de la pince à sertir Mini, de la boucle de sertissage, des segments de sertissage.

##### Cause :

- La pince à sertir, la pince à sertir Mini, la boucle de sertissage, les segments de sertissage, le profil de sertissage sont endommagés ou usés.
- La pince à sertir, pince à sertir Mini, boucle de sertissage (profil de sertissage, taille), mâchoire-mère, mâchoire-mère Mini, utilisée ne convient pas.

##### Remède :

- Remplacer la pince à sertir, pince à sertir Mini, boucle de sertissage par une neuve.
- Vérifier l'inscription figurant sur la pince à sertir, pince à sertir Mini, boucle de sertissage, mâchoire-mère, mâchoire-mère Mini et en utiliser éventuellement une autre.

#### 5.5. Défaut : La fermeture des mâchoires est décalée en "A" et en "B" (fig. 1) lorsque la pince à sertir, pince à sertir Mini est sans charge.

##### Cause :

- La pince à sertir, pince à sertir Mini est tombée sur le sol. Le ressort de compression est déformé.

##### Remède :

- Faire examiner/réparer la machine d'entraînement par une station S.A.V. agréée REMS.

#### 5.6. Défaut : Une bavure se forme lors de la coupe de tiges filetées (pince à couper REMS Mini M, pince à couper REMS M).

##### Cause :

- Les inserts à couper sont émoussés ou cassés.
- La classe de résistance de la tige filetée est  $> 4.8$  (400 N/mm<sup>2</sup>).

##### Remède :

- Tourner ou changer les inserts à couper.
- Tenir compte de la classe de résistance des tiges filetées.

## 6. Élimination en fin de vie

Ne pas jeter les sertisseuses radiales, les batteries, les chargeurs rapides et les alimentations secteur dans les ordures ménagères lorsqu'ils sont hors d'usage. Les machines doivent être éliminées conformément aux dispositions légales. Les piles au lithium et les blocs piles de tous les systèmes de piles doivent toujours être déchargés avant d'être éliminés. Si les piles au lithium et les blocs piles ne sont pas entièrement déchargés, masquer tous les contacts en utilisant par exemple un ruban isolant.

## 7. Garantie du fabricant

Le délai de garantie est de 12 mois à compter de la date de délivrance et de prise en charge du produit neuf par le premier utilisateur. La date de délivrance est à justifier par l'envoi des documents d'achat originaux qui doivent contenir les renseignements concernant la date d'achat et la désignation du produit. Tous les défauts de fonctionnement qui se présentent pendant le délai de garantie et qui sont dus à des vices de fabrication ou de matériel sont remis en état gratuitement. Le délai de garantie du produit n'est ni prolongé ni renouvelé après la remise en état. Sont exclus de la garantie tous les dommages consécutifs à l'usure normale, à l'emploi et au traitement non appropriés, au non-respect des instructions d'emploi, à des moyens d'exploitation inadéquats, à un emploi forcé, à une utilisation non conforme, à des interventions de l'utilisateur ou de tierces personnes ou à d'autres causes n'incombant pas à la responsabilité de REMS.

Les prestations sous garantie ne peuvent être effectuées que par des SAV agréés REMS. Les appels en garantie ne sont reconnus que si le produit non démonté et sans interventions préalables est remis à une station S.A.V. agréée REMS. Les produits et les pièces remplacés redeviennent la propriété de REMS.

Les frais d'envoi et de retour sont à la charge de l'utilisateur.

La liste des stations S.A.V. REMS est disponible sur Internet, sur [www.rems.de](http://www.rems.de). Dans les pays qui n'y sont pas mentionnés, le produit doit être renvoyé à : SERVICE-CENTER, Neue Rommelshäuser Str. 4, 71332 Waiblingen, Deutschland. Cette garantie ne modifie pas les droits juridiques de l'utilisateur, en particulier son droit à des prestations de garantie du revendeur en cas de défauts, ainsi que ses droits résultant d'un manquement délibéré à une obligation et ses droits relevant de la responsabilité du fait du produit.

Cette garantie est soumise au droit allemand, à l'exclusion des prescriptions de renvoi du droit privé international allemand et à l'exclusion de la Convention des Nations Unies sur les contrats de vente internationale de marchandises (CISG). Le garant de cette garantie du fabricant valable dans le monde entier est la société REMS GmbH & Co KG, Stuttgarter Str. 83, 71332 Waiblingen, Deutschland.

## 8. Prolongation de la garantie du fabricant à 5 ans

Pour les machines d'entraînement mentionnées dans cette notice d'utilisation, il est possible de prolonger la période de garantie du fabricant à 5 ans en enregistrant la machine d'entraînement sur [www.rems.de/service](http://www.rems.de/service) dans un délai de 30 jours à compter de la remise au premier utilisateur. Seuls les premiers utilisateurs enregistrés peuvent bénéficier de la prolongation de la garantie du fabricant, à condition toutefois que la plaque signalétique n'ait pas été modifiée ni enlevée de la machine d'entraînement et que les indications soient lisibles. Tout transfert des droits est exclu.

## 9. Listes de pièces

Listes de pièces: voir [www.rems.de](http://www.rems.de) → Télécharger → Vues éclatées.



## Traduzione delle istruzioni d'uso originali

Per l'utilizzo delle pinze a pressare REMS, delle pinze a pressare REMS Mini, degli anelli a pressare REMS con pinze intermedie per i diversi sistemi di raccordo di tubi si applica la documentazione di vendita REMS attuale; vedere anche [www.rems.de](http://www.rems.de) → Downloads → Cataloghi/prospetti dei prodotti. Se componenti di sistemi di raccordo di tubi vengono modificati dai costruttori dei sistemi o se nuovi prodotti vengono presentati sul mercato, richiedere a REMS informazioni aggiornate per l'utilizzo (e-mail [info@rems.de](mailto:info@rems.de)). Salvo modifiche ed errori.

Fig. 1–15

1	Pinza a pressare/ pinza a pressare Mini	17	Profilo di pressatura (anello a pressare o segmenti a pressare)
2	Perno di fissaggio della pinza	18	Controllo dello stato della macchina
3	Pulsante	19	Batteria
4	Blocco	20	Indicatore dello stato di carica (REMS batterie 21,6 V)
5	Rulli di pressione	21	Bussola girevole (REMS Power-Press XL ACC)
6	Impugnatura della carcassa	22	Indicatore della pressione esercitata (REMS Akku-Press 22V ACC)
7	Leva di direzione di rotazione	23	Occhiello per tracolla (REMS Akku-Press 22 V Connected)
8	Interruttore di sicurezza	24	Display OLED (REMS Akku-Press 22 V Connected)
9	Impugnatura dell'interruttore	25	Pulsante sinistra/destra (REMS Akku-Press 22 V Connected)
10	Ganasce	26	Pulsante di accensione / spegnimento (REMS Akku-Press 22 V Connected)
11	Profilo di pressatura (pinza a pressare)		
12	Bullone		
13	Tasto di ritorno		
14	Pinza intermedia / pinza intermedia Mini		
15	Anello a pressare		
16	Segmento a pressare		

Fig. 16

Posizionamento corretto ed errato della pinza intermedia sull'anello a pressare

Fig. 17–19

Posizioni di lavoro non consentite

Fig. 20

Panoramica approvazioni sistemi anticaduta

## Avvertenze di sicurezza generali per elettroutensili

### ⚠ AVVERTIMENTO

Leggere tutte le avvertenze di sicurezza, le istruzioni, le didascalie e i dati tecnici di questo elettroutensile. La mancata osservanza delle seguenti istruzioni può causare folgorazione elettrica, incendi e/o gravi lesioni.

Conservare tutte le avvertenze di sicurezza e le istruzioni per l'uso futuro.

Il termine "elettrotensile" utilizzato nelle avvertenze di sicurezza riguarda utensili elettrici alimentati dalla rete elettrica (con cavo di alimentazione) o utensili elettrici alimentati da batterie (senza cavo di alimentazione).

### 1) Sicurezza sul posto di lavoro

- Tenere pulito e ben illuminato il posto di lavoro. Il disordine o un posto di lavoro poco illuminato può causare incidenti.
- Non lavorare con l'elettrotensile in ambienti a rischio di esplosioni, dove si trovano liquidi, gas o polveri infiammabili. Gli elettroutensili generano scintille che possono incendiare polvere o vapore.
- Tenere lontano i bambini ed altre persone durante l'utilizzo dell'elettrotensile. In caso di distrazioni si può perdere il controllo dell'elettrotensile.

### 2) Sicurezza elettrica

- La spina elettrica dell'elettrotensile deve entrare esattamente nella presa. La spina elettrica non deve essere modificata in nessun modo. Non utilizzare spine adattatrici per elettroutensili con messa a terra. Spine non modificate e prese adeguate diminuiscono il rischio di folgorazione elettrica.
- Evitare il contatto con oggetti collegati a terra come tubi, radiatori, forni e frigoriferi. Il rischio di folgorazione elettrica aumenta se l'utente si trova su un pavimento di materiale conduttore.
- Tenere l'elettrotensile al riparo dalla pioggia e dall'umidità. L'infiltrazione di acqua in un elettrotensile aumenta il rischio di folgorazione elettrica.
- Non usare il cavo di collegamento per uno scopo diverso da quello previsto, per trasportare l'elettrotensile, per appenderlo o per estrarre la spina dalla presa. Tenere il cavo di collegamento lontano da fonti di calore, olio, spigoli taglienti o parti in movimento. Cavi di collegamento danneggiati o aggrovigliati aumentano il rischio di folgorazione elettrica.
- Se si lavora con un elettroutensile all'aperto, usare esclusivamente cavi di prolunga adatti anche per l'impiego all'aperto. L'utilizzo di un cavo di prolunga adatto per l'impiego all'aperto riduce il rischio di folgorazione elettrica.
- Se non si può evitare di utilizzare l'elettrotensile in un ambiente umido, utilizzare un interruttore differenziale per correnti di guasto (salvavita). L'impiego di un interruttore differenziale per correnti di guasto riduce il rischio di folgorazione elettrica.

### 3) Sicurezza delle persone

- Lavorare con l'elettrotensile prestando la massima attenzione e con consapevolezza delle proprie azioni. Non utilizzare l'elettrotensile quando si è stanchi o sotto l'effetto di sostanze stupefacenti, alcool o medicinali. Un momento di deconcentrazione durante l'impiego dell'elettrotensile può causare gravi lesioni.
- Indossare dispositivi di protezione individuale e sempre occhiali di protezione. I dispositivi di protezione individuale, ad esempio maschera parapolvere, scarpe di sicurezza antiscivolo, casco di protezione e protezione degli organi dell'udito, a seconda del tipo e dell'impiego dell'elettrotensile, riduce il rischio di lesioni.
- Evitare un avviamento accidentale. Verificare che l'elettrotensile sia spento prima di collegarlo all'alimentazione elettrica e/o alla batteria, di prenderlo o di trasportarlo. Se durante il trasporto dell'elettrotensile si preme accidentalmente l'interruttore o si collega l'elettrotensile acceso alla rete elettrica, si possono causare incidenti.
- Rimuovere utensili di regolazione o chiavi prima di accendere l'elettrotensile. Un utensile o una chiave che si trova in una parte in rotazione dell'elettrotensile può causare lesioni.
- Evitare una postura anomala del corpo. Assicurarsi di essere in una posizione stabile e mantenere sempre l'equilibrio. In questo modo è possibile tenere meglio sotto controllo l'elettrotensile in situazioni impreviste.
- Vestirsi in modo adeguato. Non indossare indumenti larghi o monili. Tenere lontano capelli e indumenti da parti in movimento. Indumenti larghi, monili o capelli lunghi possono impigliarsi nelle parti in movimento.
- Se è possibile montare dispositivi aspirapolvere o raccogli-polvere, assicurarsi che siano collegati e utilizzati correttamente. L'utilizzo di un sistema di aspirazione della polvere può ridurre i pericoli causati dalla polvere.
- L'utente non pensi di poter trascurare di osservare le regole di sicurezza per gli elettroutensili, nemmeno quando ha acquisito familiarità con l'uso dell'elettrotensile. Azioni negligenti o sbadate possono causare gravi lesioni entro una frazione di secondo.

### 4) Utilizzo e trattamento dell'elettrotensile

- Non sovraccaricare l'elettrotensile. Utilizzare l'elettrotensile adatto per il tipo di lavoro specifico. Con l'elettrotensile adeguato si lavora meglio e in modo più sicuro nel campo nominale di potenza.
  - Non utilizzare elettroutensili con interruttore difettoso. Un elettrotensile che non si spegne o non si accende più è pericoloso e deve essere riparato.
  - Estrarre la spina dalla presa e/o togliere l'eventuale batteria, se amovibile, prima di regolare o programmare l'utensile, di cambiare parti ad innesto dell'utensile o di mettere via l'elettrotensile. Questa misura di sicurezza evita un avviamento accidentale dell'elettrotensile.
  - Conservare gli elettroutensili non in uso al di fuori dalla portata dei bambini. Non consentire che l'elettrotensile sia utilizzato da persone non pratiche o che non hanno letto le presenti istruzioni. Gli elettroutensili sono pericolosi se utilizzati da persone inesperte.
  - Curare attentamente gli elettroutensili e le parti ad innesto dell'utensile. Controllare che le parti mobili funzionino correttamente, non siano bloccate o rotte e non siano così danneggiate da impedire un corretto funzionamento dell'elettrotensile. Prima di utilizzare l'elettrotensile far riparare le parti danneggiate. La manutenzione scorretta degli elettroutensili è una delle cause principali di incidenti.
  - Mantenere gli utensili da taglio affilati e puliti. Gli utensili da taglio attentamente curati e con taglienti affilati si bloccano di meno e sono più facili da utilizzare.
  - Utilizzare l'elettrotensile, gli accessori dell'utensile, le parti ad innesto dell'utensile, ecc. conformemente a queste istruzioni. Tenere presenti le condizioni di lavoro e il tipo di lavoro da svolgere. L'utilizzo di elettroutensili per scopi diversi da quelli previsti può portare a situazioni pericolose.
  - Tenere le impugnature e le superfici di presa asciutte, pulite e prive di olio e grasso. Le impugnature e le superfici di presa scivolose non consentono il maneggio sicuro e il controllo dell'elettrotensile in situazioni impreviste.
- ### 5) Utilizzo e trattamento dell'elettrotensile a batteria
- Ricaricare la batteria solo con i caricabatterie consigliati dal produttore. Un caricabatteria adatto per certi tipi di batterie può dar luogo a pericolo di incendio se usato con batterie diverse da quelle previste.
  - Per l'elettrotensile utilizzare solo le batterie previste. L'utilizzo di altre batterie può causare lesioni e pericolo di incendio.
  - Tenere la batteria non in uso lontano da graffette, monete, chiavi, chiodi, viti o altri piccoli oggetti metallici che possono cortocircuitare i contatti. Il cortocircuito dei contatti della batteria può provocare ustioni o incendi.
  - In caso di utilizzo errato, dalla batteria può fuoriuscire un liquido. Evitare il contatto con esso. In caso di contatto accidentale sciacquare accuratamente con acqua. In caso di contatto con gli occhi, consultare anche un medico. Il liquido fuoriuscito dalla batteria può causare irritazioni o ustioni della pelle.
  - Non utilizzare una batteria danneggiata o modificata. Le batterie danneggiate o modificate possono comportarsi in modo imprevedibile e causare incendi, esplosioni o lesioni.
  - Non esporre le batterie al fuoco o a temperature eccessive. Il fuoco o temperature maggiori di 130 °C ne possono causare l'esplosione.
  - Attenersi a tutte le istruzioni per la ricarica e non ricaricare mai la batteria o l'elettrotensile a batteria ad una temperatura esterna all'intervallo indicato nelle istruzioni d'uso. La ricarica errata o a una temperatura esterna all'intervallo indicato può danneggiare irreparabilmente la batteria e aumentare il pericolo di incendio.

## 6) Service

- a) Fare riparare l'elettrotensile solo da personale specializzato e qualificato e solo con pezzi di ricambio originali. In questo modo si garantisce la sicurezza dell'elettrotensile anche dopo la riparazione.
- b) Non sottoporre mai a manutenzione le batterie danneggiate. Qualsiasi intervento di manutenzione sulle batterie deve essere eseguito dal costruttore o da un centro assistenza autorizzato.

## Avvertenze di sicurezza per le pressatrici radiali

**AVVERTIMENTO**

Leggere tutte le avvertenze di sicurezza, le istruzioni, le didascalie e i dati tecnici di questo elettrotensile. La mancata osservanza delle seguenti istruzioni può causare folgorazione elettrica, incendi e/o gravi lesioni.

Conservare tutte le avvertenze di sicurezza e le istruzioni per l'uso futuro.

- Non utilizzare l'elettrotensile se è danneggiato. Pericolo di incidenti.
- Durante il lavoro afferrare saldamente l'elettrotensile per l'impugnatura anteriore (6) e per l'impugnatura con interruttore (9) ed assicurare un equilibrio sicuro. L'elettrotensile sviluppa una forza di pressatura molto elevata e viene condotto con più sicurezza con entrambe le mani. Per questo prestare particolare attenzione ed usare cautela. Tenere lontano i bambini ed altre persone durante l'utilizzo dell'elettrotensile.
- Non toccare le parti in movimento nella zona di pressatura/troncatura. Pericolo di lesioni da schiacciamento delle dita o della mano.
- Non far funzionare mai le pressatrici radiali con perno di fissaggio della ganascia (2) non bloccato. Pericolo di rottura e di pezzi espulsi violentemente con conseguenti serie lesioni alle persone.
- Applicare la pressatrice radiale con gli utensili a pressare REMS sul raccordo a pressione ad angolo retto rispetto all'asse del tubo. Applicandola inclinata rispetto all'asse del tubo, la pressatrice radiale si riporta in posizione ortogonale all'asse del tubo a causa della sua alta forza motrice. Le mani o altre parti del corpo potrebbero essere schiacciate. Inoltre sussiste il pericolo di rottura e di pezzi espulsi violentemente con conseguenti lesioni alle persone.
- Posizionare l'anello a pressare S (PR-2B) sul raccordo a pressione sempre ortogonalmente all'asse del tubo. Nell'applicare la pressatrice radiale con pinza intermedia Z8 sull'anello a pressare S, prestare attenzione all'angolo di rotazione libero della pressatrice radiale. Sussiste il pericolo di rottura e di pezzi espulsi violentemente con conseguenti serie lesioni alle persone.
- Per l'uso del sistema pressfitting osservare e attenersi alle istruzioni e agli avvisi del costruttore del sistema stesso. In caso di mancata osservanza si possono ottenere giunzioni a pressione inservibili e l'utensile a pressare può subire danni.
- Non far funzionare la pressatrice radiale con la sola pinza a pressare, pinza a pressare Mini montata o il solo anello a pressare con pinza intermedia montato. Avviare la pressatura solo per realizzare un raccordo a pressare. Se non è presente il pressfitting che esercita una contropressione, la macchina motore, la pinza a pressare, la pinza a pressare Mini, l'anello a pressare e la pinza intermedia vengono sottoposti ad intense sollecitazioni superflue.
- Prima di utilizzarli, controllare che le pinze a pressare, gli anelli a pressare con pinze intermedie (ganasce, cappellicini a pressare con ganasce intermedie) di altre marche siano adatti per le macchine motore REMS. Le pinze a pressare e gli anelli a pressare con pinze intermedie di altre marche possono essere utilizzate con REMS Power-Press SE, REMS Power-Press, REMS Power-Press ACC, REMS Power-Press XL ACC, REMS Akku-Press 14V, REMS Akku-Press 14V ACC, REMS Akku-Press E 22 V ACC, REMS Akku-Press 22 V ACC, REMS Akku-Press 22 V Connected e REMS Akku-Press XL 45 kN 22 V ACC se sono dimensionate per la necessaria spinta di 32 kN, se sono compatibili meccanicamente con la macchina motore REMS, se possono essere bloccate correttamente e se al termine della loro durata utile o in caso di sovraccarico si rompono senza pericoli, ad esempio senza rischio di espulsione violenta di parti delle ganasce. Si raccomanda di utilizzare solo pinze a pressare ed anelli a pressare con pinze intermedie dimensionate con un fattore di sicurezza  $\geq 1,4$  contro la rottura permanente, ossia che resistano almeno fino ad una spinta di 45 kN se la spinta nominale è pari a 32 kN. Leggere ed osservare inoltre le istruzioni d'uso e le avvertenze di sicurezza del costruttore/fornitore delle pinze a pressare, degli anelli a pressare con pinze intermedie e le istruzioni di montaggio del costruttore/fornitore del sistema pressfitting da pressare ed osservarne i limiti di utilizzo in esse indicati. In caso di mancata osservanza sussiste il pericolo di rottura ed i pezzi espulsi violentemente possono provocare serie lesioni.
- Posizionare la bussola girevole (21) di REMS Power-Press XL ACC in base alla pinza a pressare/pinza intermedia utilizzata; vedere 2.2. Pericolo di lesioni.
- Utilizzare solo pinze a pressare, pinze a pressare Mini, anelli a pressare, pinze intermedie non danneggiati. Le pinze a pressare, le pinze a pressare Mini, gli anelli a pressare, le pinze intermedie danneggiati possono incastrarsi o rompersi e/o non realizzare correttamente la giunzione a pressione. Le pinze a pressare, le pinze a pressare Mini, gli anelli a pressare, le pinze intermedie danneggiati non devono essere riparati. In caso di mancata osservanza sussiste il pericolo di rottura ed i pezzi espulsi violentemente possono provocare serie lesioni.
- Prima di montare/smontare le pinze a pressare, le pinze a pressare Mini, gli anelli a pressare, le pinze intermedie estrarre la spina di rete o togliere la batteria. Pericolo di lesioni.

- Osservare le norme di manutenzione dell'elettrotensile e le avvertenze di manutenzione per le pinze a pressare, le pinze a pressare Mini, gli anelli a pressare, le pinze intermedie. L'osservanza delle norme di manutenzione si ripercuote positivamente sulla durata dell'elettrotensile, delle pinze a pressare, delle pinze a pressare Mini, degli anelli a pressare, delle pinze intermedie.
- Non lasciare mai acceso l'elettrotensile senza sorveglianza. Prima di lunghe pause di lavoro spegnere l'elettrotensile ed estrarre la spina di rete/togliere la batteria. Gli apparecchi elettrici possono causare pericoli e lesioni alle persone e/o danni materiali se non sono sottoposti a sorveglianza.
- Collocare al massimo 3 degli anelli a pressare XL 64-108 (PR-3S) nella valigetta di sistema XL-Boxx con inserto per anelli a pressare XL 64-108 (PR-3S) (accessorio, cod. art. 579603). Il rispetto del limite massimo di carico con 3 anelli a pressare XL (PR-3S) riduce il rischio di danni materiali e/o di lesioni alle persone.
- Utilizzare gli utensili a pressare e troncatori REMS solo in macchine motore approvate per gli utensili a pressare e gli utensili troncatori REMS. La mancata osservanza può causare danni alle cose e lesioni alle persone e inoltre la giunzione a pressione può risultare inservibile o la staffa filettata o il cavo elettrico non viene troncato.
- Prima di ogni loro uso, controllare se gli utensili troncatori REMS presentano danni o sono usurati e che gli inserti/le lame da taglio siano stabili e senza gioco. Le pinze troncatrici REMS, gli inserti/le lame da taglio danneggiati e usurati e gli inserti/le lame da taglio fissati in modo improprio influenzano negativamente il risultato del taglio. Pericolo di rottura: i pezzi espulsi violentemente possono causare serie lesioni alle persone.
- Applicare le pinze a pressare REMS Mini, le pinze a pressare REMS e gli anelli a pressare REMS con il profilo di pressatura sul pressfitting secondo le istruzioni del costruttore del pressfitting stesso. La mancata osservanza può causare danni agli utensili a pressare REMS e la giunzione a pressione risulta inservibile.
- Durante la pressatura prestare attenzione a non far incastrare corpi estranei tra le ganasce e i segmenti a pressare. I corpi estranei impediscono la chiusura completa e/o possono danneggiare il raccordo a pressione. I corpi estranei possono causare danni agli utensili a pressare e troncatori REMS.
- Nell'applicazione degli utensili a pressare REMS verificare che l'area di lavoro offra spazio sufficiente anche per la macchina motore utilizzata e per l'operatore stesso. In caso di mancata osservanza, sussiste il pericolo che gli utensili a pressare si spostino ad angolo retto rispetto all'asse del tubo a causa della forza esercitata dalla macchina motore. Ciò può portare al pericolo di lesioni dovute allo schiacciamento di parti del corpo e di danneggiamento degli utensili a pressare. Inoltre sussiste il pericolo di rottura e di espulsione violenta di pezzi con conseguenti lesioni alle persone.
- Utilizzare solo utensili troncatori REMS non danneggiati. Gli utensili troncatori REMS danneggiati possono incastrarsi e rompersi o gli inserti/le lame da taglio sono consumati. Negli utensili troncatori REMS è consentito sostituire solo gli inserti/le lame da taglio usurati, inoltre questi componenti non devono essere sottoposti a interventi di riparazione. In caso di mancata osservanza sussiste il pericolo di rottura e i pezzi espulsi violentemente possono provocare lesioni alle persone.
- Per il trasporto e l'immagazzinamento degli utensili a pressare e troncatori REMS utilizzare le cassette metalliche con inserto offerte da REMS e le valigette di sistema L-Boxx con inserto. Esse proteggono gli utensili a pressare e troncatori REMS dallo sporco e dai danni, il che si ripercuote positivamente sulla loro durata.
- Controllare regolarmente l'integrità del cavo di collegamento e dei cavi di prolunga dell'elettrotensile e della tensione di alimentazione. Se sono danneggiati, farli sostituire da un tecnico qualificato o da un centro assistenza autorizzato REMS.
- Lasciare l'elettrotensile solo a persone addestrate. I giovani possono essere assegnati all'uso dell'elettrotensile solo se hanno compiuto il 16° anno di età ed unicamente se è necessario per la loro formazione professionale e sempre sotto la sorveglianza di una persona esperta.
- I bambini e le persone che, a causa delle loro capacità fisiche, sensoriali o mentali o della loro inesperienza o ignoranza, non sono in grado di usare in sicurezza l'apparecchio elettrico, non devono utilizzare questo apparecchio elettrico senza sorveglianza o supervisione di una persona responsabile. In caso contrario sussiste il pericolo di errori di utilizzo e di lesioni.
- Utilizzare solo cavi di prolunga omologati, opportunamente contrassegnati e con conduttori di sezione sufficiente. Utilizzare cavi di prolunga di lunghezza massima di 10 m con conduttori di sezione pari a 1,5 mm<sup>2</sup> o di lunghezza da 10 a 30 m e con conduttori di sezione pari a 2,5 mm<sup>2</sup>.

**PERICOLO**

- Non utilizzare il tagliacavo REMS, la pinza a pressare REMS Mini Basic E01 e la pinza a pressare REMS Basic E01 con inserti a pressare su linee elettriche sotto tensione. Prima di lavorare su una linea sotto tensione, un tecnico qualificato deve staccarla dalla tensione elettrica. Gli utensili non sono isolati, per cui non proteggono dalla folgorazione elettrica.
- Leggere e attenersi anche a tutte le avvertenze di sicurezza e alle istruzioni del materiale di collegamento Klauke per linee elettriche. La mancata osservanza dell'avvertenza di sicurezza aumenta il rischio di folgorazione elettrica.
- Utilizzare la pinza a pressare REMS Basic E01 con gli inserti a pressare REMS T 12 solo per sistemi anticaduta collaudati e approvati dal costruttore (fig. 20). La mancata osservanza dell'avvertenza di sicurezza aumenta il rischio di caduta.

- Leggere e attenersi anche a tutte le avvertenze di sicurezza e alle istruzioni del costruttore dei sistemi anticaduta. Controllare ogni pressatura del sistema anticaduta con un calibro a forcilla facente parte del sistema stesso. Se esso non può essere spinto sull'elemento quadro pressato, la pressatura non è conforme al sistema e non deve essere utilizzata. In questo caso è necessario sostituire gli inserti a pressare. La mancata osservanza dell'avvertenza di sicurezza aumenta il rischio di caduta.

## Avvertenze di sicurezza per batteria, caricabatterie veloci e alimentatori elettrici

### ⚠ AVVERTIMENTO

Leggere tutte le avvertenze di sicurezza, le istruzioni, le didascalie e i dati tecnici di questo elettroutensile. La mancata osservanza delle istruzioni può causare folgorazione elettrica, incendi e/o gravi lesioni.

Conservare tutte le avvertenze di sicurezza e le istruzioni per l'uso futuro.

Vedere anche [www.rems.de](http://www.rems.de) → Downloads → Istruzioni d'uso → Avvertenze di sicurezza → Avvertenze di sicurezza batterie, caricabatterie veloci, alimentatori elettrici.

## Fogli dei dati di sicurezza

### ⚠ AVVERTIMENTO

Leggere i fogli dei dati di sicurezza. La mancata osservanza delle istruzioni può causare folgorazione elettrica, incendi e/o gravi lesioni.

Conservare tutte le avvertenze di sicurezza e le istruzioni per l'uso futuro.

Vedere [www.rems.de](http://www.rems.de) → Downloads → Fogli dei dati di sicurezza → Batterie.

### Significato dei simboli

#### ⚠ PERICOLO

Pericolo con rischio di grado elevato; in caso di mancata osservanza può portare alla morte o a gravi lesioni (irreversibili).

#### ⚠ AVVERTIMENTO

Pericolo con rischio di grado medio; in caso di mancata osservanza può portare alla morte o a gravi lesioni (irreversibili).

#### ⚠ ATTENZIONE

Pericolo con rischio di grado basso; in caso di mancata osservanza può portare a lesioni moderate (reversibili).

#### AVVISO

Danni materiali, non si tratta di un avviso di sicurezza! Nessun rischio di lesioni.



Pericolo



Caduta



Tensione elettrica



Leggere le istruzioni per l'uso prima della messa in servizio



Utilizzare una protezione degli occhi



Utilizzare una protezione per l'udito



L'apparecchio elettrico è di classe di protezione II



Non adatto per l'utilizzo all'aperto



Alimentatore a commutazione (SMPS)



Trasformatore di sicurezza a prova di cortocircuito (SCPST)



Smaltimento ecologico



Dichiarazione di conformità CE

## 1. Dati tecnici

### Uso conforme

#### ⚠ AVVERTIMENTO

Le pressatrici radiali REMS devono essere utilizzate solo per realizzare giunzioni a pressione di tutti i sistemi pressfitting più diffusi, per realizzare giunzioni per conduttori elettrici, per realizzare giunzioni per sistemi anticaduta, per tagliare staffe filettate e per tagliare cavi elettrici (pressatrici radiali con 32 kN).

La pinza troncatrice REMS Mini M e la pinza troncatrice M devono essere utilizzate solo per tagliare staffe filettate in acciaio e in acciaio inossidabile fino alla classe di resistenza 4.8 (400 N/mm<sup>2</sup>).

Il tagliacavo REMS deve essere utilizzato solo per tagliare cavi elettrici di sezione ≤ 300 mm<sup>2</sup> (Ø 30 mm).

La pinza a pressare REMS Mini Basic E01 e la pinza a pressare REMS Basic E01 devono essere utilizzate per pressare materiale di collegamento Klauke per linee elettriche di sezione ≤ 300 mm<sup>2</sup> in combinazione con idonei inserti a pressare Klauke serie 22, crimpatura stretta.

La pinza a pressare REMS Basic E01 con inserti a pressare T12 deve essere utilizzata solo per pressare sistemi anticaduta approvati.

Le batterie, i caricabatterie veloci e gli alimentatori elettrici REMS devono essere utilizzati solo conformemente alla panoramica sull'uso.

Qualsiasi altro uso non è conforme e quindi non consentito.

Panoramica sull'uso degli elettroutensili a batteria, delle batterie, dei caricabatterie veloci e degli alimentatori elettrici REMS.

Vedere [www.rems.de](http://www.rems.de) → Downloads → Istruzioni d'uso → PRESSATRICI RADIALI: ALTRI DOCUMENTI



### 1.1. Componenti forniti

Pressatrici radiali elettriche: Macchina motore, istruzioni d'uso, cassetta metallica /L-Boxx/cassetta di trasporto XL/XL-Boxx.

Pressatrici a batteria: Macchina motore, batteria agli ioni di litio, caricabatteria veloce, istruzioni d'uso, cassetta metallica /L-Boxx/XL-Boxx.

### 1.2. Codici articolo

REMS Power-Press SE macchina motore	572101
REMS Power-Press macchina motore	577001
REMS Power-Press ACC macchina motore	577000
REMS Power-Press XL ACC macchina motore	579000
REMS Mini-Press 14V ACC macchina motore	578001
REMS Mini-Press 22V ACC macchina motore	578002
REMS Mini-Press S 22V ACC macchina motore	578003
REMS Akku-Press macchina motore	571003
REMS Akku-Press ACC macchina motore	571004
REMS Akku-Press E 22V ACC macchina motore	576006
REMS Akku-Press 22V ACC macchina motore	576000
REMS Akku-Press 22V Connected macchina motore	576003
REMS Akku-Press XL 45 kN 22V ACC macchina motore	579001
Pinze a pressare REMS Mini, pinze a pressare REMS, Anelli a pressare REMS, pinza intermedia REMS Mini, Pinze intermedie REMS	Vedere il catalogo REMS
Pinze troncatrici REMS Mini M, pinze troncatrici REMS M	Vedere il catalogo REMS
Tagliacavo REMS	571887
Lama da taglio, confezione da 2 pezzi (tagliacavo REMS)	571889
Pinza a pressare REMS Mini Basic E01	578618
Pinza a pressare REMS Basic E01	571855
Inserti a pressare REMS T 12, confezione da 2 pezzi	570891
REMS batteria Li-Ion 14,4 V, 2,5 Ah	571545
REMS batteria Li-Ion 14,4 V, 5,0 Ah	571555
REMS batteria Li-Ion 21,6 V, 2,5 Ah	571571
REMS batteria Li-Ion 21,6 V, 4,4 Ah	571574
REMS batteria Li-Ion 21,6 V, 5,0 Ah	571581
REMS batteria Li-Ion 21,6 V, 9,0 Ah	571583
Caricabatteria veloce Li-Ion/Ni-Cd 220–240 V, 65 W	571560
Caricabatteria veloce Li-Ion 220–240 V, 70 W	571575
Caricabatteria veloce Li-Ion 100–240 V, 90 W	571585
Caricabatteria veloce Li-Ion 100–240 V, 290 W	571587
Alimentazione di tensione 220–240 V, anziché batteria 14,4 V, 33 A	571565
Alimentazione di tensione 220–240 V, anziché batteria 21,6 V, 15 A	571567
Alimentazione di tensione 220–240 V, anziché batteria 21,6 V, 40 A	571578
Cassetta metallica REMS Power-Press SE	570280
Cassetta metallica REMS Power-Press	570280
Cassetta metallica REMS Power-Press ACC	570280
Cassa di trasporto XL REMS Power-Press XL ACC	579240
Cassetta metallica REMS Mini-Press 14V ACC / Mini-Press 22V ACC / Mini-Press S 22V ACC	578290
Valigetta di sistema L-Boxx REMS Mini-Press 14V ACC / Mini-Press 22V ACC / Mini-Press S 22V ACC	578299
Cassetta metallica REMS Akku-Press 14V / Akku-Press 14V ACC / Akku-Press 22V ACC	571290
Valigetta di sistema L-Boxx REMS Akku-Press 14V / Akku-Press 14V ACC / Akku-Press 22V ACC	571283
Valigetta di sistema XL-Boxx REMS Akku-Press 45 kN 22V ACC	579601
REMS CleanM, Detergente per macchine	140119

Cassette metalliche o valigette di sistema con inserto per pinze a pressare REMS, anelli a pressare REMS, pinze intermedie come accessori: vedere [www.rems.de](http://www.rems.de) → Prodotti → Pressatrici radiali → Pinze a pressare REMS, anelli a pressare REMS → Estratto dal catalogo (PDF)





### 1.3. Capacità

REMS Mini-Press 14 V ACC / Mini-Press 22 V ACC / Mini-Press S 22 V ACC per la realizzazione di giunzioni a pressione di tubi di acciaio, tubi di acciaio inossidabile, tubi di rame, tubi di plastica, tubi multistrato di tutti i comuni sistemi pressfitting  $\varnothing 10-40$  mm  $\varnothing \frac{3}{8}-1\frac{1}{4}$ "

Vedere anche [www.rems.de](http://www.rems.de) → Prodotti → Pressatrici radiali → Pinze a pressare REMS Mini, Anelli a pressare REMS → Estratto dal catalogo (PDF)



REMS Power-Press SE / Power-Press / Power-Press ACC / Power-Press XL ACC, REMS Akku-Press 14 V / Akku-Press 14 V ACC / Akku-Press E 22 V ACC / Akku-Press 22 V ACC / Akku-Press 22 V Connected per la realizzazione di giunzioni a pressione di tubi di acciaio, tubi di acciaio inossidabile, tubi di rame, tubi di plastica, tubi multistrato di tutti i comuni sistemi pressfitting  $\varnothing 10-108$  (110) mm  $\varnothing \frac{3}{8}-4"$

Vedere anche [www.rems.de](http://www.rems.de) → Prodotti → Pressatrici radiali → Pinze a pressare REMS, Anelli a pressare REMS → Estratto dal catalogo (PDF)



REMS Akku-Press XL 45 kN 22 V ACC per la realizzazione di giunzioni a pressione XL di tubi di tutti i comuni sistemi pressfitting  $\varnothing 64-108$  mm  $\varnothing 2\frac{1}{2}-4"$

Vedere anche [www.rems.de](http://www.rems.de) → Prodotti → Pressatrici radiali → Pinze a pressare REMS, Anelli a pressare REMS → Estratto dal catalogo (PDF)



#### Intervallo della temperatura di lavoro

Pressatrici a batteria REMS	-10 °C – +60 °C (14 °F – +140 °F)
Batteria	-10 °C – +60 °C (14 °F – +140 °F)
Caricabatteria veloce	0 °C – +40 °C (32 °F – +104 °F)
Alimentazione di tensione	-10 °C – +45 °C (14 °F – +113 °F)
Pressatrici alimentate da rete	-10 °C – +60 °C (14 °F – +140 °F)
Temperatura di immagazzinamento	> 0°C (32 °F)

### 1.4. Forza di spinta, corsa

#### Forza di spinta (forza nominale)

REMS Mini-Press 14 V ACC / Mini-Press 22 V ACC / Mini-Press S 22 V ACC	22 kN
REMS Power-Press SE / Power-Press / Power-Press ACC / Power-Press XL ACC, Akku-Press 14 V / Akku-Press 14 V ACC / Akku-Press E 22 V ACC / Akku-Press 22 V ACC / Akku-Press 22 V Connected	32 kN
REMS Akku-Press XL 45 kN 22 V ACC	45 kN

#### Corsa

REMS Mini-Press 14 V ACC / Mini-Press 22 V ACC / Mini-Press S 22 V ACC	28 mm
REMS Power-Press SE / Power-Press / Power-Press ACC, REMS Akku-Press 14 V / Akku-Press 14 V ACC / Akku-Press E 22 V ACC / Akku-Press 22 V ACC / Akku-Press 22 V Connected	41 mm
REMS Power-Press XL ACC, REMS Akku-Press XL 45 kN 22 V ACC	104 mm

### 1.5. Dati elettrici

REMS Power-Press SE	} 230 V~; 50–60 Hz; 450 W 110 V~; 50–60 Hz; 450 W S3 20% (AB 2/10 min) con isolamento e schermatura, contro disturbi radio
REMS Power-Press	
REMS Power-Press ACC	
REMS Power-Press XL ACC	
REMS Mini-Press 14 V ACC	14,4 V =; 2,5 Ah 14,4 V =; 5,0 Ah
REMS Akku-Press 14 V, REMS Akku-Press 14 V ACC	14,4 V =; 5,0 Ah
REMS Mini-Press 22 V ACC	} 21,6 V =; 2,5 Ah 21,6 V =; 4,4 Ah 21,6 V =; 5,0 Ah 21,6 V =; 9,0 Ah
REMS Mini-Press S 22 V ACC	
REMS Akku-Press E 22 V ACC	
REMS Akku-Press 22 V ACC	
REMS Akku-Press 22 V Connected	
REMS Akku-Press XL 45 kN 22 V ACC	21,6 V =; 5,0 Ah 21,6 V =; 9,0 Ah

### Caricabatteria veloce

Li-Ion/Ni-Cd (batteria a innesto, cod. art. 571560)

Input	220–240 V~; 50–60 Hz; 65 W
Output	10,8–18 V = con isolamento e schermatura, contro disturbi radio

Input	100–120 V~; 50–60 Hz; 65 W
Output	10,8–18 V = con isolamento e schermatura, contro disturbi radio

Caricabatteria veloce Li-Ion (batteria a slitta, cod. art. 571575)

Input	220–240 V~; 50–60 Hz; 70 W
Output	21,6 V = con isolamento e schermatura, contro disturbi radio

Input	100–120 V~; 50–60 Hz; 70 W
Output	21,6 V = con isolamento e schermatura, contro disturbi radio

Caricabatteria veloce Li-Ion (batteria a slitta, cod. art. 571585)

Input	100–240 V~; 50–60 Hz; 90 W
Output	21,6 V = con isolamento e schermatura, contro disturbi radio

Input	100–240 V~; 50–60 Hz; 290 W
Output	21,6 V = con isolamento e schermatura, contro disturbi radio

Alimentazione di tensione 14,4 V (cod. art. 571565)

Input	220–240 V~; 50–60 Hz; 600 W
Output	14,4 V =; 33 A con isolamento e schermatura, contro disturbi radio

Input	100–120 V~; 50–60 Hz; 400 W
Output	14,4 V =; 18 A con isolamento e schermatura, contro disturbi radio

Alimentazione di tensione 21,6 V (cod. art. 571567)

Input	220–240 V~; 50–60 Hz; 350 W
Output	21,6 V =; ≤ 15 A con isolamento e schermatura, contro disturbi radio

Input	220–240 V~; 50–60 Hz; 900 W
Output	21,6 V =; 40 A con isolamento e schermatura, contro disturbi radio

### 1.6. Dimensioni

REMS Power-Press SE	430×118×85 mm (16,9"×4,6"×3,3")
REMS Power-Press/Power-Press ACC	370×235×85 mm (14,6"×9,2"×3,3")
REMS Power-Press XL ACC	525×255×90 mm (20,7"×10,0"×3,5")
REMS Mini-Press 14 V ACC	288×260×80 mm (11,3"×10,2"×3,1")
REMS Mini-Press 22 V ACC	273×260×75 mm (10,7"×10,2"×3,0")
REMS Mini-Press S 22 V ACC	405×145×75 mm (15,9"×5,7"×3,0")
REMS Akku-Press 14 V / Akku-Press 14 V ACC	338×298×85 mm (13,3"×11,7"×3,3")
REMS Akku-Press E 22 V ACC	285×290×81 mm (11,2"×11,4"×3,2")
REMS Akku-Press 22 V ACC	285×290×81 mm (11,2"×11,4"×3,2")
REMS Akku-Press 22 V Connected	295×310×81 mm (11,6"×12,2"×3,2")
REMS Akku-Press XL 45 kN 22 V ACC	540×325×85 mm (21,3"×12,8"×3,3")

### 1.7. Pesi

REMS Power-Press SE macchina motore	4,7 kg (10,4 lb)
REMS Power-Press/Power-Press ACC macchina motore	4,7 kg (10,4 lb)
REMS Power-Press XL ACC	5,5 kg (12,1 lb)
REMS Mini-Press 14 V ACC solo macchina motore	2,1 kg (4,5 lb)
REMS Mini-Press 22 V ACC solo macchina motore	2,1 kg (4,5 lb)
REMS Mini-Press S 22 V ACC solo macchina motore	2,2 kg (4,9 lb)
REMS Akku-Press 14 V/Akku-Press 14 V ACC solo macchina motore	3,8 kg (8,3 lb)
REMS Akku-Press E 22 V ACC solo macchina motore	2,8 kg (6,2 lb)
REMS Akku-Press 22 V ACC solo macchina motore	2,8 kg (6,2 lb)
REMS Akku-Press 22 V Connected solo macchina motore	2,9 kg (6,4 lb)
REMS Akku-Press XL 45 kN 22 V ACC solo macchina motore	5,7 kg (12,6 lb)
REMS Accu Li-Ion 14,4 V, 2,5 Ah	0,3 kg (0,7 lb)
REMS Accu Li-Ion 14,4 V, 5,0 Ah	0,5 kg (1,1 lb)
REMS Accu Li-Ion 21,6 V, 2,5 Ah	0,5 kg (1,1 lb)
REMS Accu Li-Ion 21,6 V, 4,4 Ah	0,8 kg (1,8 lb)
REMS Accu Li-Ion 21,6 V, 5,0 Ah	0,8 kg (1,8 lb)
REMS Accu Li-Ion 21,6 V, 9,0 Ah	1,1 kg (2,4 lb)
Pinza a pressare (in media)	1,8 kg (3,9 lb)
Pinza a pressare Mini (in media)	1,2 kg (2,6 lb)
Pinza intermedia Mini Z8	1,0 kg (2,2 lb)
Pinza intermedia Z2	2,0 kg (4,4 lb)
Pinza intermedia Z4	3,6 kg (7,9 lb)
Pinza intermedia Z5	3,8 kg (8,4 lb)
Pinza intermedia Z6 XL	5,5 kg (12,1 lb)
Pinza intermedia Z8	1,7 kg (3,7 lb)



Anello a pressare M54 (PR-3S)	3,1 kg (6,8 lb)
Anello a pressare U75 (PR-3B)	2,7 kg (5,9 lb)

## 1.8. Informazioni sulla rumorosità

Valore d'emissione riferito al posto di lavoro

REMS Power-Press SE  $L_{pA} = 76$  dB(A)  $L_{WA} = 87$  dB(A) K = 3 dB(A)

REMS Power-Press /ACC/XL ACC

$L_{pA} = 81$  dB(A)  $L_{WA} = 92$  dB(A) K = 3 dB(A)

REMS Mini-Press 14V ACC /

22V ACC / S 22V ACC

$L_{pA} = 73$  dB(A)  $L_{WA} = 84$  dB(A) K = 3 dB(A)

REMS Akku-Press 14V / 14V ACC /

E 22V ACC / 22V ACC /

22V ACC Connected /

XL 45kN 22V ACC

$L_{pA} = 74$  dB(A)  $L_{WA} = 85$  dB(A) K = 3 dB(A)

## 1.9. Vibrazioni

Valore effettivo ponderato dell'accelerazione < 2,5 m/s<sup>2</sup> K = 1,5 m/s<sup>2</sup>

Il valore di emissione delle vibrazioni indicato è stato misurato con un processo di controllo a norma e può essere utilizzato per il confronto con altri elettrotensili. Il valore di emissione delle vibrazioni indicato può essere utilizzato anche per stimare i tempi di pausa.

### ⚠ ATTENZIONE

Il valore di emissione delle vibrazioni può scostarsi dal valore indicato durante l'utilizzo dell'elettrotensile, a seconda di come viene utilizzato l'elettrotensile stesso. A seconda di come viene utilizzato l'utensile (funzionamento intermittente) può essere necessario prendere provvedimenti per la sicurezza dell'utilizzatore.

## 2. Messa in funzione

### ⚠ ATTENZIONE

Dopo un lungo periodo di immagazzinamento della macchina motore e prima della rimessa in servizio è necessario azionare la valvola limitatrice della pressione premendo il tasto di richiamo (13). Se dovesse risultare inceppata o non sufficientemente scorrevole, non devono essere eseguite pressature. Consegnare la macchina motore ad un centro assistenza autorizzato REMS per farla controllare.

### ⚠ ATTENZIONE

Osservare e attenersi alle normative nazionali per i pesi dei carichi movimentati manualmente.

Per l'utilizzo delle pinze a pressare REMS, delle pinze a pressare REMS Mini, degli anelli a pressare REMS con pinze intermedie per i diversi sistemi di raccordo di tubi si applica la documentazione di vendita REMS attuale; vedere anche [www.rems.de](http://www.rems.de) → Downloads → Cataloghi/prospetti dei prodotti. Se componenti di sistemi di raccordo di tubi vengono modificati dai costruttori dei sistemi o se nuovi prodotti vengono presentati sul mercato, richiedere a REMS informazioni aggiornate per l'utilizzo (e-mail [info@rems.de](mailto:info@rems.de)). Salvo modifiche ed errori.

### 2.1. Collegamento elettrico

#### ⚠ AVVERTIMENTO

**Osservare il voltaggio della rete!** Prima di collegare la macchina motore, del caricabatteria veloce o della tensione di alimentazione, controllare che la tensione indicata sulla targhetta corrisponda a quella della rete. In cantieri, in ambienti umidi, al coperto ed all'aperto o in luoghi di utilizzo simili, collegare l'elettrotensile solo tramite un interruttore differenziale (salvavita) che interrompa l'energia se la corrente di dispersione verso terra supera il valore di 30 mA per 200 ms.

#### Batterie

##### AVVISO

Inserire sempre le batterie 14,4 V (19) verticalmente nell'elettrotensile o nel caricabatteria veloce. Inserendole inclinate, si danneggiano i contatti e si può provocare un cortocircuito con danneggiamento della batteria.

#### Scarica eccessiva a causa di sottotensione

Per le batterie agli ioni di litio la tensione non deve scendere sotto un valore minimo, altrimenti la batteria può subire danni a causa della scarica eccessiva. Alla consegna, le celle delle batterie REMS Li-Ion sono caricate per circa il 40%. Per questo le batterie agli ioni di litio devono essere caricate prima dell'uso e successivamente ricaricate ad intervalli regolari. Se questa regola del costruttore delle celle non viene rispettata, la batteria agli ioni di litio può subire danni a causa della scarica eccessiva.

#### Scarica eccessiva a causa di immagazzinamento

Immagazzinando una batteria agli ioni di litio poco carica, se l'immagazzinamento si protrae a lungo la batteria può scaricarsi eccessivamente e subire danni. Prima di immagazzinarle, le batterie agli ioni di litio devono essere pertanto caricate e ricaricate almeno una volta ogni sei mesi e prima di riutilizzarle.

##### AVVISO

**Prima dell'uso, ricaricare la batteria. Ricaricare regolarmente le batterie agli ioni di litio per evitarne la scarica eccessiva. Se si scarica eccessivamente, la batteria subisce danni.**

Per caricare la batteria agli ioni di litio REMS utilizzare solo caricabatterie veloci REMS approvati. Le batterie agli ioni di litio nuove e non utilizzate a lungo raggiungono la capacità massima solo dopo diverse ricariche.

#### Caricabatteria veloce Li-Ion/Ni-Cd e caricabatterie veloci Li-Ion

Con spina di rete inserita, la spia di controllo sinistra è accesa in verde. Se nel caricabatterie veloce è inserita una batteria, la spia di controllo verde lampeggiante segnala che la batteria si sta ricaricando. Quando questa spia di controllo verde resta costantemente accesa, la batteria è carica. Se una spia di controllo lampeggia in rosso, la batteria è guasta. Se una spia di controllo è accesa in rosso, la temperatura del caricabatteria veloce e/ o della batteria è esterna all'intervallo di lavoro consentito da 0°C a +40°C.

##### AVVISO

I caricabatterie veloci non sono adatti per essere utilizzati all'aperto.

#### Alimentatore elettrico

Gli alimentatori elettrici vanno utilizzati al posto delle batterie per l'alimentazione da rete degli elettrotensili a batteria. Gli alimentatori elettrici sono provvisti di una protezione dalla sovracorrente e termica. Lo stato operativo viene segnalato da un LED. Un LED acceso segnala il pronto al funzionamento. Un LED spento o lampeggiante segnala una sovracorrente o una temperatura non consentita. Durante questa fase non è possibile utilizzare la macchina motore. Dopo un certo tempo il LED si riaccende e il lavoro può essere proseguito.

##### AVVISO

Gli alimentatori elettrici non sono adatti per essere utilizzati all'aperto.

## 2.2. Montaggio (cambio) della pinza a pressare, pinza a pressare Mini (fig. 1 (1)), della pinza a pressare (4G) (fig. 11), della pinza a pressare (S) (fig. 12), dell'anello a pressare (PR-3S) con pinza intermedia (fig. 13), dell'anello a pressare (PR-3B) con pinza intermedia (fig. 14), dell'anello a pressare 45° (PR-2B) con pinza intermedia, dell'anello a pressare S (PR-2B) con pinza intermedia Z8 o pinza intermedia Mini Z8 (fig. 15) in pressatrici radiali.

Estrarre la spina di rete o togliere la batteria. Utilizzare solo pinze a pressare, pinze a pressare Mini o anelli a pressare con profilo di pressatura adatto per il sistema pressfitting. Sulle ganasce o sui segmenti a pressare delle pinze a pressare, delle pinze a pressare Mini o degli anelli a pressare sono presenti una lettera che contrassegna il profilo di pressatura ed un numero che ne indica la grandezza. Le pinze intermedie sono contrassegnate dalla lettera Z e da una cifra di identificazione dell'anello a pressare compatibile e contrassegnato in modo omonimo. L'anello a pressare 45° (PR-2B) deve essere applicato solo con un angolo di 45° rispetto alla pinza intermedia Z1/pinza intermedia Mini Z1 (fig. 18). Per l'anello a pressare S (PR-2B), la pinza intermedia Z8 o la pinza intermedia Mini Z8 può essere applicata orientandola su qualsiasi angolo (fig. 15). Leggere ed attenersi alle istruzioni di montaggio del costruttore/fornitore del sistema pressfitting da pressare. Non pressare mai con una pinza a pressare, pinza a pressare Mini o un anello a pressare e pinza intermedia, pinza intermedia Mini non adatti (profilo di pressatura, grandezza). Il raccordo a pressare potrebbe essere inutilizzabile e la macchina e la pinza a pressare, pinza a pressare Mini o l'anello a pressare e la pinza intermedia, pinza intermedia Mini, potrebbero subire danni.

Pinza intermedia Z6 XL per l'azionamento degli anelli a pressare REMS XL 64–108, 2½–4" (PR-3S) con REMS Power-Press XL ACC. Pinza intermedia Z7 XL 45kN per l'azionamento degli anelli a pressare REMS XL 64–108, 2½–4" (PR-3S) e degli anelli a pressare XL 2½–4" (PR-3B) con REMS Akku-Press XL 45kN 22V ACC. Per REMS Akku-Press XL 45kN 22V ACC è adatta soltanto la pinza intermedia Z7 XL 45kN.

Collocare l'elettrotensile in posizione comoda sul tavolo o sul pavimento. La bussola girevole (fig. 5 (21)) di REMS Power-Press XL ACC deve essere posizionata in base alla pinza a pressare/pinza intermedia utilizzata. Per utilizzare la pinza intermedia Z6 XL, la bussola girevole (21) deve essere ruotata fino all'innesto, in modo che non copra la scanalatura della scatola di azionamento. Per tutte le altre pinze a pressare/pinze intermedie, ruotare la bussola girevole (21) fino all'innesto, in modo che copra la scanalatura della scatola di azionamento. Il montaggio (la sostituzione) della pinza a pressare, delle pinze a pressare Mini o della pinza intermedia, pinza intermedia Mini può essere eseguito solo dopo aver riportato i rulli di pressione (5) nella posizione iniziale. Se necessario, nella REMS Power-Press SE spingere la leva di direzione di rotazione (7) verso sinistra e azionare l'interruttore di sicurezza (8); nella REMS Mini-Press 14V ACC / Mini-Press 22V ACC / Mini-Press S 22V ACC, REMS Power-Press / Power-Press ACC / Power-Press XL ACC e REMS Akku-Press 14V / Akku-Press 14V ACC / Akku-Press E 22V ACC / Akku-Press 22V ACC / Akku-Press 22V Connected, REMS Akku-Press XL 45kN 22V ACC premere e tenere premuto il tasto di richiamo (13) fino al rientro completo dei rulli di pressione (5).

### ⚠ ATTENZIONE

Posizionare e far innestare la bussola girevole (21) sempre in base alla pinza a pressare/pinza intermedia utilizzata. Pericolo di schiacciamento!

Aprire il perno di fissaggio della pinza (2). A tal fine tirare il blocco (4). Il perno di fissaggio della pinza (2) fuoriesce sotto l'azione della molla. Montare la pinza a pressare, la pinza a pressare Mini (1), la pinza intermedia, la pinza intermedia Mini (14) prescelta. Spingere avanti il perno di fissaggio della pinza (2) fino all'innesto del blocco (4). Durante questa operazione premere il pulsante (3) direttamente sul perno di fissaggio della pinza (2). Non avviare la macchina motore senza prima aver applicato la pinza a pressare, la pinza a pressare Mini, l'anello a pressare con pinza intermedia, la pinza intermedia Mini. Eseguire l'operazione di pressatura solo per realizzare un raccordo a pressare. Se non

è presente il pressfitting che esercita una contropressione, l'elettrotensile o la pinza a pressare, la pinza a pressare Mini, l'anello a pressare e la pinza intermedia e pinza intermedia Mini subiscono intense sollecitazioni inutili.

#### ⚠ATTENZIONE

**Non effettuare mai la pressatura se il perno di fissaggio della pinza (2) non è bloccato. Pericolo di rottura: i pezzi espulsi violentemente possono provocare serie lesioni alle persone!**

### 2.3. Funzioni supplementari REMS Akku-Press 22V Connected

Per informazioni sulla navigazione a menu, sulla funzionalità Connected e sul portale di manutenzione vedere le istruzioni d'uso REMS Akku-Press 22V Connected.



Istruzioni d'uso



Guida rapida all'uso (YouTube)

## 3. Funzionamento

#### ⚠ATTENZIONE

Dopo un lungo periodo di immagazzinamento della macchina motore e prima della rimessa in servizio è necessario azionare la valvola limitatrice della pressione premendo il tasto di ritorno (13). Se dovesse risultare inceppata o non sufficientemente scorrevole, non devono essere eseguite pressature. Consegnare la macchina motore ad un centro assistenza autorizzato REMS per farla controllare.

Prima di ogni uso è necessario controllare che la pinza a pressare, la pinza a pressare Mini, l'anello a pressare, la pinza intermedia e la pinza intermedia Mini, in particolare il profilo di pressatura (11, 17) delle ganasce (10), o di tutti i 3 segmenti a pressare (16), non presentino danni o tracce di usura. Non utilizzare più pinze a pressare, pinze a pressare Mini, anelli a pressare, pinze intermedie e pinze intermedie Mini danneggiati o usurati. In caso contrario si corre il rischio di realizzare raccordi a pressare non regolari e di incidenti.

Prima di ogni uso è necessario eseguire una prova di pressatura mediante la macchina motore e la pinza a pressare, la pinza a pressare Mini, l'anello a pressare montato con pinza intermedia o pinza intermedia Mini e con pressfitting inserito. La pinza a pressare, la pinza a pressare Mini (1), l'anello a pressare (15) con pinza intermedia o pinza intermedia Mini devono essere compatibili meccanicamente con la macchina motore e poter essere bloccati correttamente. Per la pinza a pressare, la pinza a pressare Mini (fig. 1), l'anello a pressare (PR-3B) (fig. 14) e l'anello a pressare 45° (PR-2B) o l'anello a pressare S (PR-2B) (fig. 15), dopo aver ultimato la pressatura è necessario osservare la chiusura completa delle ganasce (10) di "A". Per la pinza a pressare (PZ-4G) (fig. 11) e la pinza a pressare (PZ-S) (fig. 12), dopo aver ultimato la pressatura è necessario osservare la chiusura completa delle ganasce (10) sia in "A" sia sul lato opposto "B". Per l'anello a pressare (PR-3S) (fig. 13) e l'anello a pressare XL (PR-3S) (fig. 13), dopo aver ultimato la pressatura è necessario osservare la chiusura completa dei segmenti a pressare (16) sia in "A" sia sul lato opposto "B". Controllare l'ermeticità della giunzione (osservare le disposizioni, norme, direttive, ecc. nazionali).

Se durante la chiusura della pinza a pressare, della pinza a pressare Mini o l'anello a pressare si forma una bavatura evidente sul pressfitting, la pressatura può essere scorretta o non ermetica (vedi 5. Disturbi tecnici).

#### ⚠ATTENZIONE

**Per non danneggiare la macchina motore, verificare che nelle situazioni di lavoro come quelle illustrate dalle fig. 17 – 19 non si presentino forzature tra la pinza a pressare, la pinza a pressare Mini, l'anello a pressare, la pinza intermedia, la pinza intermedia Mini, il pressfitting e la macchina motore. In caso di mancata osservanza sussiste il pericolo di rottura ed i pezzi espulsi violentemente possono provocare serie lesioni.**

### 3.1. Ciclo di lavorazione

Premere con la mano la pinza a pressare, la pinza a pressare Mini (1) fino a poterla spingere sul pressfitting. Tenere la macchina motore con la pinza a pressare sul pressfitting perpendicolarmente all'asse del tubo. Lasciare la pinza a pressare affinché questa si chiuda sul pressfitting. Tenere la macchina motore per l'impugnatura della carcassa (6) e per l'impugnatura dell'interruttore (9).

Applicare l'anello a pressare (15) intorno al pressfitting. Mettere la pinza intermedia/la pinza intermedia Mini (14) nella macchina motore e bloccare il perno di fissaggio della pinza, se necessario posizionare la bussola girevole (21); vedere 2.2. Stringere con una mano la pinza intermedia/pinza intermedia Mini (14) fino a poterla applicare sull'anello a pressare. Rilasciare la pinza intermedia/pinza intermedia Mini in modo da portare i raggi della pinza intermedia/pinza intermedia Mini a stretto contatto con i perni di posizionamento/le sedi sferiche dell'anello a pressare e quest'ultimo con il pressfitting (fig. 16). Per la pinza intermedia Z1 e la pinza intermedia Mini Z1 prestare attenzione ad applicare l'anello a pressare solo a un angolo di 45°. Per l'anello a pressare S (PR-2B), la pinza intermedia Z8/pinza intermedia Mini Z8 può essere applicata orientandola in qualsiasi direzione (fig. 15).

#### AVVISO

Utilizzare solo la pinza intermedia approvata per l'anello a pressare e per la macchina motore; vedere 2.2. La mancata osservanza può portare a pressature anomale o che perdono e inoltre l'anello a pressare e la pinza intermedia possono subire danni.

Nella REMS Power-Press SE spingere la leva della direzione di rotazione (7) verso destra (avanzamento) e premere l'interruttore di sicurezza (8). Tenere premuto l'interruttore di sicurezza (8) fino al termine della pressatura ed alla chiusura della pinza a pressare o dell'anello a pressare. Rilasciare subito l'interruttore di sicurezza. Spingere la leva di direzione di rotazione (7) verso sinistra (ritorno) e premere l'interruttore (8) fino al rientro dei rulli di pressione indietro ed all'intervento del giunto a frizione di sicurezza. Rilasciare subito l'interruttore di sicurezza.

#### AVVISO

Non sovraccaricare eccessivamente il giunto a frizione di sicurezza. Rilasciare l'interruttore di sicurezza subito dopo la chiusura della pinza a pressare, dell'anello a pressare o il rientro dei rulli di pressione. Come ogni altro giunto a pressione, il giunto a pressione di sicurezza è soggetto ad usura. Se tuttavia viene sollecitato eccessivamente, la sua usura è maggiore del normale e può essere danneggiato in modo irreparabile.

Con la REMS Power-Press e la REMS Akku-Press tenere premuto l'interruttore di sicurezza (8) fino a quando la pinza a pressare o dell'anello a pressare sia completamente chiusa. Questo viene segnalato da un segnale acustico (clac). Premere la leva di richiamo (10) fino a quando i rulli di pressione (5) siano ritornati completamente indietro.

Con la REMS Mini-Press 14V ACC / Mini-Press 22V ACC / Mini-Press S 22V ACC, REMS Akku-Press 14V ACC, Akku-Press E 22V ACC, Akku-Press XL 45kN 22V ACC, REMS Power-Press ACC e Power-Press XL ACC tenere premuto l'interruttore di sicurezza (8) fino a quando la pinza a pressare o dell'anello a pressare sia completamente chiusa. Al termine della pressatura la macchina motore attiva automaticamente il sistema di ritorno automatico. L'intervento del giunto a frizione di sicurezza viene segnalato da un segnale acustico (clac).

Nella REMS Akku-Press 22V ACC tenere premuto l'interruttore di sicurezza (8) fino alla chiusura completa della pinza a pressare o dell'anello a pressare. Prima premere il pulsante di accensione/spengimento (26) della Akku-Press 22V Connected e poi avviare la pressatura azionando l'interruttore di sicurezza (8). Al termine della pressatura la macchina motore attiva automaticamente il sistema di ritorno automatico (ritorno automatico). IL LED a colori dell'indicatore della pressione esercitata (22) segnala se la pressione esercitata dalla macchina motore è stata quella assegnata, vedere 3.6.

Comprimere con una mano la pinza a pressare, pinza a pressare Mini per poterla togliere dal pressfitting insieme alla macchina motore. Comprimere con una mano la pinza intermedia, pinza intermedia Mini per poterla togliere dal anello a pressare insieme alla macchina motore. Aprire a mano l'anello a pressare per poterlo togliere dal pressfitting.

### 3.2. Sicurezza di funzionamento

Nella REMS Power-Press SE la pressatura termina rilasciando l'interruttore di sicurezza (8). Per la sicurezza meccanica della macchina motore, in entrambe le posizioni finali dei rulli di pressione entra in azione una frizione di sicurezza regolata sulla coppia. Non sovraccaricare eccessivamente la frizione di sicurezza! REMS Power-Press SE possiede inoltre un sistema elettronico di sicurezza che spegne la macchina motore in caso di carico elevato. Se le pinze a pressare (1) e gli anelli a pressare (15) chiudono completamente (vedere 3.1.), questo non costituisce un problema. Se però la macchina motore si spegne già prima del termine della pressatura (le pinze a pressare e gli anelli a pressare non erano chiusi (vedere 3.1.)), non si deve continuare a lavorare e la macchina motore deve essere controllata/riparata quanto prima da un centro assistenza autorizzato REMS.

REMS Power-Press e REMS Akku-Press 14V si ferma al termine della pressatura automaticamente con l'emissione di un segnale acustico (clac).

REMS Mini-Press 14V ACC / Mini-Press 22V ACC / Mini-Press S 22V ACC, REMS Akku-Press 14V ACC / Akku-Press E 22V ACC / Akku-Press 22V ACC / Akku-Press 22V Connected / Akku-Press XL 45kN 22V ACC, REMS Power-Press ACC e Power-Press XL ACC si ferma al termine della pressatura automaticamente con l'emissione di un segnale acustico (clac) e ritorna automaticamente indietro (ritorno automatico).

#### AVVISO

**Solo con la chiusura completa della pinza a pressare, della pinza a pressare Mini, dell'anello a pressare, del segmento a pressare si ha la garanzia di un raccordo eseguito correttamente. Per la pinza a pressare, la pinza a pressare Mini (fig. 1), l'anello a pressare (PR-3B) (fig. 14) e l'anello a pressare 45° (PR-2B) o l'anello a pressare S (PR-2B) (fig. 15), dopo aver ultimato la pressatura è necessario osservare la chiusura completa delle ganasce (10) di "A". Per la pinza a pressare (PZ-4G) (fig. 11) e la pinza a pressare (PZ-S) (fig. 12), dopo aver ultimato la pressatura è necessario osservare la chiusura completa delle ganasce (10) sia in "A" sia sul lato opposto "B". Per l'anello a pressare (PR-3S) (fig. 13) e l'anello a pressare**

**XL (PR-3S), dopo aver ultimato la pressatura è necessario osservare la chiusura completa dei segmenti a pressare (16) sia in "A" sia sul lato opposto "B". Se durante la chiusura della pinza a pressare, della pinza a pressare Mini, dell'anello a pressare, del segmento a pressare si forma una bavatura evidente sul pressfitting, il raccordo può essere difettoso o non ermetico (vedere 5. Disturbi tecnici).**

### 3.3. Sicurezza del lavoro

Per ragioni di sicurezza del lavoro, la macchina motore è dotata di interruttore a pressione di sicurezza (8). Questo rende sempre possibile, soprattutto in situazione di pericolo, lo spegnimento immediato della macchina. La macchina motore può essere sempre commutata sulla direzione di ritorno indipendentemente dalla posizione in cui si trova il mandrino.

### 3.4. Controllo dello stato della macchina con protezione dalla scarica eccessiva della batteria

Tutte le REMS Akku-Press sono dotate dal 2011-01-01 di un controllo elettronico dello stato della macchina (18) con protezione dal sovraccarico dovuto a eccessiva intensità di corrente e di un indicatore dello stato di carica tramite un LED a 2 colori verde/rosso. Il LED è acceso in verde se la batteria è completamente carica o ancora sufficientemente carica. Il LED è acceso in rosso se la batteria deve essere ricaricata, se la batteria presenta difetti o se la macchina motore si è spenta a causa di sovraccorrente. Se questo stato compare durante una pressatura e l'operazione di pressatura non viene portata a termine, la pressatura deve essere portata a termine con una batteria agli ioni di litio carica. Se l'elettrotensile non viene utilizzato, dopo circa 2 ore il LED si spegne e si riaccende alla riaccensione dell'elettrotensile.

### 3.5. Indicatore dello stato di carica (20) delle batterie agli ioni di litio a 21,6 V

L'indicatore dello stato di carica indica lo stato di carica della batteria per mezzo di 4 LED. Premendo il tasto con il simbolo della batteria, per qualche secondo si accende almeno un LED. Quanti più LED si accendono in verde, tanto maggiore è lo stato di carica della batteria. Se un LED lampeggia in rosso, la batteria deve essere ricaricata.

### 3.6. Monitoraggio della pressione esercitata

Nella REMS Akku-Press 22V ACC (fig.4) e nella REMS Akku-Press 22V Connected (fig. 9) la pressione esercitata viene monitorata durante la pressatura. Al termine della pressatura il LED dell'indicatore della pressione esercitata (22) si accende in bianco se la pressione è stata quella prevista; se si accende in rosso, la pressione esercitata è stata minore di quella prevista; se si accende in rosso e la macchina motore si spegne, la pressione è stata maggiore di quella prevista. Premere e tenere premuto il tasto di ritorno (13) fino a far ritornare i rulli di pressione completamente indietro. Se la pressione esercitata non è stata quella prevista, si può avviare una nuova pressatura; in questo caso il LED dell'indicatore della pressione esercitata è acceso di nuovo in bianco durante la pressatura. Dopo un tempo di attesa di circa 2 minuti il LED si spegne, ma si riaccende accendendo di nuovo la macchina motore. Se il LED dell'indicatore della pressione esercitata è acceso in rosso, si consiglia di far controllare/riparare la macchina motore da un centro assistenza autorizzato REMS.

Il monitoraggio della pressione esercitata della Akku-Press 22 V Connected ha ulteriori funzioni; vedere il capitolo 3.1.3 delle istruzioni d'uso REMS Akku-Press 22 V Connected.

#### AVVISO

Se la pressione esercitata è quella prevista e il LED dell'indicatore della pressione esercitata (22) è acceso in bianco, non significa necessariamente che la pinza a pressare, l'anello a pressare, i segmenti a pressare erano chiusi al termine della pressatura. La chiusura completa deve essere controllata in ogni pressatura; vedere 3.1.

## 4. Ispezione/Manutenzione

Oltre alla manutenzione descritta nel seguito, si raccomanda di far ispezionare e revisionare le macchine motore REMS insieme a tutti gli utensili (ad esempio pinze a pressare, pinze a pressare Mini, anelli a pressare con pinza intermedia, pinza intermedia Mini) e gli accessori (ad esempio batterie, caricabatterie veloci e alimentatori elettrici) almeno una volta all'anno inviandoli o portandoli a un centro assistenza autorizzato REMS. In Germania una tale revisione di apparecchi elettrici deve essere eseguita secondo DIN VDE 0701-0702 e secondo le norme antinfortunistiche DGUV, disposizione 3 "Impianti e mezzi di esercizio elettrici" ed è prescritta anche per mezzi di esercizio elettrici mobili. È inoltre necessario osservare ed attenersi alle norme di sicurezza e alle regole ed alle disposizioni valide nel luogo di installazione.

### 4.1. Manutenzione

#### AVVERTIMENTO

**Prima di effettuare manutenzioni staccare la spina dalla presa o togliere la batteria!**

Tenere pulite le pinze a pressare, le pinze a pressare Mini, gli anelli a pressare, le pinze intermedie, la pinza intermedia Mini, specialmente anche le loro sedi. Pulire le parti metalliche molto sporche, ad esempio con il detergente per macchine REMS CleanM (cod. art. 140119), e quindi proteggerle contro la ruggine.

Pulire le parti di plastica (ad esempio il corpo della macchina, le batterie) solo con il detergente per macchine REMS CleanM (cod. art. 140119) o con un sapone delicato ed un panno umido. Non usare prodotti per uso domestico perché contengono sostanze chimiche che potrebbero danneggiare le parti di plastica. Non usare in nessun caso benzina, olio di trementina o prodotti simili per pulire parti di plastica.

Prestare attenzione a non far entrare liquidi all'interno dell'elettrotensile. Non immergere l'elettrotensile in liquidi.

Controllare regolarmente la scorrevolezza delle pinze a pressare, delle pinze a pressare Mini, degli anelli a pressare e delle pinze intermedie, pinza intermedia Mini. Se necessario, pulire le pinze a pressare, le pinze a pressare Mini, gli anelli a pressare e le pinze intermedie e ingrassare leggermente i bulloni (12) delle ganasce, dei segmenti a pressare e delle pinze intermedie, pinza intermedia Mini, (Fig. 1, 11 – 15) con olio per macchine, tuttavia senza smontare la pinza a pressare, la pinza a pressare Mini, gli anelli a pressare e la pinza intermedia. Rimuovere le incrostazioni nel profilo di pressatura (11, 17). Controllare regolarmente lo stato di tutte le pinze a pressare, pinze a pressare Mini, anelli a pressare e pinze intermedie, pinza intermedia Mini eseguendo una pressatura di prova con un pressfitting inserito. Solo con la chiusura completa della pinza a pressare, della pinza a pressare Mini, dell'anello a pressare, del segmento a pressare si ha la garanzia di un raccordo eseguito correttamente. Per la pinza a pressare, la pinza a pressare Mini (fig. 1), l'anello a pressare (PR-3B) (fig. 14) e l'anello a pressare 45° (PR-2B) o l'anello a pressare S (PR-2B) (fig. 15), dopo aver ultimato la pressatura è necessario osservare la chiusura completa delle ganasce (10) di "A". Per la pinza a pressare (PZ-4G) (fig. 11) e la pinza a pressare (PZ-S) (fig. 12), dopo aver ultimato la pressatura è necessario osservare la chiusura completa delle ganasce (10) sia in "A" sia sul lato opposto "B". Per l'anello a pressare (PR-3S) (fig. 13) e l'anello a pressare XL (PR-3S), dopo aver ultimato la pressatura è necessario osservare la chiusura completa dei segmenti a pressare (16) sia in "A" sia sul lato opposto "B". Se durante la chiusura della pinza a pressare, della pinza a pressare Mini, dell'anello a pressare, del segmento a pressare si forma una bavatura evidente sul pressfitting, il raccordo può essere difettoso o non ermetico (vedere 5. Disturbi tecnici).

Non utilizzare più pinze a pressare, pinze a pressare Mini, anelli a pressare e pinze intermedie, pinza intermedia Mini, danneggiati o usurati. In caso di dubbio, inviare l'elettrotensile insieme a tutte le pinze a pressare, pinze a pressare Mini, gli anelli a pressare e le pinze intermedie, pinza intermedia Mini, ad un centro assistenza autorizzato REMS per la revisione.

Mantenere regolarmente pulito l'alloggiamento della pinza a pressare, soprattutto pulire regolarmente i rulli di pressione (5) ed il perno di fissaggio della ganasce (2) ed in seguito ingrassarli leggermente con olio per macchine. Controllare regolarmente la sicurezza di funzionamento della macchina motore eseguendo una pressatura con il pressfitting che richiede la forza di pressatura maggiore. Se la pinza a pressare, la pinza a pressare Mini, l'anello a pressare, i segmenti a pressare si chiudono completamente durante questa pressatura (vedere sopra), si ha la certezza del buon funzionamento della macchina motore.

### 4.2. Ispezione/Riparazione

#### AVVERTIMENTO

**Prima di effettuare lavori di riparazione e manutenzione, staccare la spina dalla presa e/o togliere la batteria!** Questi lavori devono essere svolti solo da tecnici qualificati.

L'ingranaggio della REMS Power-Press SE non richiede nessuna manutenzione. Esso lavora in una carica di grasso costante e non deve perciò essere lubrificato. Il motore REMS Power-Press SE, REMS Power-Press, REMS Power-Press ACC, Power-Press XL ACC è provvisto di carboncini. Questi si usurano e devono essere, di tanto in tanto, controllati e, se il caso, sostituiti. Utilizzare soltanto carboncini originali per REMS. Le spazzole di carbone dei motori DC delle macchine motore a batteria sono soggette a usura. Esse non possono essere sostituite; è necessario sostituire l'intero motore DC. La REMS Akku-Press 22V Connected è dotata di un motore senza spazzole. Gli anelli di tenuta (O-ring) di tutte le macchine motore elettroidrauliche sono soggetti a usura. Di tanto in tanto essi devono essere controllati e, se necessario, sostituiti. Utilizzare soltanto il giunto a frizione di sicurezza originale REMS. Tutte le altre macchine motore REMS (tranne REMS Power-Press SE) funzionano elettroidraulicamente. In caso di forza di pressione insufficiente o di perdita d'olio la macchina motore deve essere controllata da un centro assistenza autorizzato REMS.

#### AVVISO

Le pinze a pressare, le pinze a pressare Mini, gli anelli a pressare, le pinze intermedie danneggiati o usurati non devono essere riparati.



## 5. Disturbi tecnici

Per non danneggiare la macchina motore, verificare che nelle situazioni di lavoro come quelle illustrate dalle fig. 16 – 18 non si presentino forzature tra la pinza a pressare, la pinza a pressare Mini, l'anello a pressare, la pinza intermedia, la pinza intermedia Mini, il pressfitting e la macchina motore.

### ⚠ ATTENZIONE

Dopo un lungo periodo di immagazzinamento della macchina motore e prima della rimessa in servizio è necessario azionare la valvola limitatrice della pressione premendo il tasto di richiamo (13). Se dovesse risultare inceppata o non sufficientemente scorrevole, non devono essere eseguite pressature. Consegnare la macchina motore ad un centro assistenza autorizzato REMS per farla controllare.

#### 5.1. Disturbo: la macchina motore non funziona.

##### Causa:

- Spazzole di carbone consumate.
- Cavo di collegamento danneggiato (REMS Power-Press SE, REMS Power-Press, REMS Power-Press ACC, REMS Power-Press XL ACC).
- Batteria scarica o guasta (macchine motore a batteria REMS).
- Macchina motore guasta.

##### Rimedio:

- Far sostituire le spazzole di carbone o il motore DC da un tecnico qualificato o da un centro assistenza autorizzato REMS.
- Far sostituire il cavo di collegamento da un tecnico qualificato o da un centro assistenza autorizzato REMS.
- Ricaricare la batteria con il caricabatteria veloce o sostituire la batteria.
- Far controllare/riparare la macchina motore da un centro assistenza autorizzato REMS.

#### 5.2. Disturbo: La macchina motore non completa la pressatura; la pinza a pressare, la pinza a pressare Mini, l'anello a pressare, il segmento a pressare non si chiude completamente; la pinza troncatrice, la tagliacavo non taglia completamente.

##### Causa:

- Macchina motore surriscaldata (REMS Power-Press SE, REMS Power-Press, REMS Power-Press ACC, REMS Power-Press XL ACC).
- Spazzole di carbone consumate.
- Giunto a frizione guasto (REMS Power-Press SE).
- Batteria scarica o guasta (macchine motore a batteria REMS).
- Macchina motore guasta.
- Montaggio di una pinza a pressare, pinza a pressare Mini errata, di un anello a pressare (profilo di pressatura, grandezza) errato, di una pinza intermedia, pinza intermedia Mini errata o di inserti da taglio errati.
- Pinza a pressare, pinza a pressare Mini, anello a pressare, pinza intermedia, pinza intermedia Mini, non scorrevole o danneggiato.
- Il LED dell'indicatore della pressione esercitata (22) è acceso in rosso (REMS Akku-Press 22 V ACC, REMS Akku-Press 22 V Connected), vedere 3.6.
- La classe di resistenza della staffa filettata è > 4.8 (400 N/mm<sup>2</sup>) (pinza troncatrice REMS Mini M, pinza troncatrice REMS M).
- Gli inserti/le lame da taglio sono consumati (pinza troncatrice REMS Mini M, pinza troncatrice REMS M/tagliacavo REMS).
- Montaggio di inserti a pressare Klauke errati in pinza a pressare REMS Mini Basic E01, pinza a pressare REMS Basic E01.

##### Rimedio:

- Far raffreddare la macchina motore per circa 10 minuti.
- Far sostituire le spazzole di carbone o il motore DC da un tecnico qualificato o da un centro assistenza autorizzato REMS.
- Far controllare/riparare il giunto a frizione da un centro assistenza autorizzato REMS.
- Ricaricare la batteria con il caricabatteria veloce o sostituire la batteria.
- Far controllare/riparare la macchina motore da un centro assistenza autorizzato REMS.
- Controllare la scritta della pinza a pressare, della pinza a pressare Mini, dell'anello a pressare, della pinza intermedia, della pinza intermedia Mini e degli inserti da taglio e, se necessario, sostituire i componenti.
- Non utilizzare più la pinza a pressare, la pinza a pressare Mini, l'anello a pressare, la pinza intermedia! Pulire la pinza a pressare, la pinza a pressare Mini, l'anello a pressare, la pinza intermedia e lubrificarli leggermente con olio per macchine o sostituirli.
- Far controllare/riparare la macchina motore da un centro assistenza autorizzato REMS. Se necessario, ripressare il pressfitting o sostituirlo con uno nuovo. Rispettare le istruzioni di montaggio del sistema pressfitting.
- Attenzione alla classe di resistenza delle staffe filettate.
- Girare o sostituire gli inserti da taglio/sostituire le lame da taglio.
- Attenersi alle istruzioni del produttore del sistema e, se necessario, sostituire gli inserti a pressare.

#### 5.3. Disturbo: REMS Power-Press SE si spegne **ripetutamente** al termine della pressatura.

##### Causa:

- Macchina motore guasta.

##### Rimedio:

- Far controllare/riparare la macchina motore un centro assistenza autorizzato REMS.

#### 5.4. Disturbo: durante la chiusura della pinza a pressare, della pinza a pressare Mini, dell'anello a pressare, dei segmenti a pressare si forma una bavatura evidente sul pressfitting.

##### Causa:

- Pinza a pressare, pinza a pressare Mini, anello a pressare, segmenti a pressare o profilo di pressatura danneggiato o usurato.
- Montaggio di una pinza a pressare, pinza a pressare Mini errata, di un anello a pressare errato (profilo di pressatura, grandezza) o di una pinza intermedia, pinza intermedia Mini, errata.
- Il pressfitting, il tubo e la boccola di supporto non sono compatibili.

##### Rimedio:

- Sostituire la pinza a pressare, la pinza a pressare Mini, l'anello a pressare.
- Controllare la scritta della pinza a pressare, della pinza a pressare Mini, dell'anello a pressare, della pinza intermedia e, se necessario, sostituire i componenti.
- Verificare la compatibilità del pressfitting, del tubo e della boccola di supporto. Leggere ed attenersi alle istruzioni di montaggio del costruttore/fornitore del sistema pressfitting da pressare e, se necessario, contattarlo.

#### 5.5. Disturbo: le ganasce si chiudono in maniera sfalsata con pinza a pressare, pinza a pressare Mini non sotto sforzo, come illustrato in "A" e "B" (fig. 1).

##### Causa:

- La pinza a pressare, la pinza a pressare Mini è caduta a terra, la molla di spinta è deformata.

##### Rimedio:

- Consegnare la pinza a pressare, la pinza a pressare Mini ad un centro assistenza autorizzato REMS per farla controllare.

#### 5.6. Disturbo: formazione di bava nel taglio di staffe filettate (pinza troncatrice REMS Mini M, pinza troncatrice REMS M).

##### Causa:

- Gli inserti da taglio sono consumati o scheggiati.
- La classe di resistenza della staffa filettata è > 4.8 (400 N/mm<sup>2</sup>).

##### Rimedio:

- Girare o sostituire gli inserti da taglio.
- Attenzione alla classe di resistenza delle staffe filettate.



## 6. Smaltimento

Al termine della loro vita utile, le pressatrici radiali, le batterie, i caricabatteria veloci e gli alimentatori di tensione non devono essere smaltiti insieme ai rifiuti domestici, ma smaltite correttamente e conformemente alle disposizioni di legge. Le batterie al litio e gli accumulatori di tutti i sistemi a batteria devono essere smaltiti solo se scarichi. Se le batterie al litio e gli accumulatori non sono completamente scarichi, se ne devono coprire tutti i contatti, ad esempio con nastro isolante.

## 7. Garanzia del produttore

Il periodo di garanzia viene concesso per 12 mesi dalla data di consegna del prodotto nuovo all'utilizzatore finale. La data di consegna deve essere comprovata tramite i documenti di acquisto originali, i quali devono indicare la data di acquisto e la descrizione del prodotto. Tutti i difetti di funzionamento che si presentano durante il periodo di garanzia e che derivino, in maniera comprovabile, da difetti di lavorazione o vizi di materiale, vengono riparati gratuitamente. L'effettuazione di una riparazione non prolunga né rinnova il periodo di garanzia per il prodotto. Sono esclusi dalla garanzia i difetti derivati da usura naturale, utilizzo improprio o abuso, inosservanza delle istruzioni d'uso, dall'uso di prodotti ausiliari non appropriati, da sollecitazioni eccessive, da impiego per scopi diversi da quelli indicati, da interventi propri o di terzi o da altri motivi di cui la REMS non risponde.

Gli interventi in garanzia devono essere effettuati solo da centri assistenza autorizzati REMS. La garanzia è riconosciuta solo se l'attrezzo viene inviato, privo di interventi precedenti e non smontato, ad un centro assistenza autorizzato REMS. Tutti i prodotti e i pezzi sostituiti in garanzia diventano proprietà della REMS.

Le spese di trasporto di andata e ritorno sono a carico dell'utilizzatore.

Un elenco dei centri assistenza autorizzati REMS è disponibile in internet all'indirizzo [www.rems.de](http://www.rems.de). Per i paesi non riportati in questo elenco, il prodotto deve essere inviato al SERVICE-CENTER, Neue Rommelshäuser Straße 4, 71332 Waiblingen, Deutschland. I diritti legali dell'utilizzatore, in particolare i diritti di garanzia in caso di vizi, nei confronti del rivenditore, i diritti derivanti dalla violazione intenzionale degli obblighi e i diritti connessi agli aspetti giuridici della responsabilità sul prodotto non sono limitati dalla presente garanzia.

Per la presente garanzia si applica il diritto tedesco con esclusione delle regole di rinvio del diritto privato internazionale tedesco e con esclusione dell'accordo delle Nazioni Unite sui contratti di compravendita internazionale di merci (CISG). Emittente e garante della presente garanzia del produttore valida in tutto il mondo è la REMS GmbH & Co KG, Stuttgarter Str. 83, 71332 Waiblingen, Deutschland.

## 8. Estensione della garanzia del produttore ad un periodo di 5 anni

Per gli elettrodomestici indicati nelle presenti istruzioni d'uso è possibile estendere a 5 anni il periodo coperto dalla garanzia del produttore registrando l'elettrodomestico nel sito [www.rems.de/service](http://www.rems.de/service) entro 30 giorni dalla sua data di consegna al primo utilizzatore. I diritti derivanti dall'estensione della garanzia del produttore possono essere fatti valere solo dai primi utilizzatori registrati e a condizione che la targhetta dell'elettrodomestico non sia stata né rimossa né modificata e che i suoi dati siano ancora leggibili. La cessione dei diritti è esclusa.

## 9. Elenchi dei pezzi

Per gli elenchi dei pezzi vedi [www.rems.de](http://www.rems.de) → Downloads → Liste dei pezzi di ricambio.

## Traducción de las instrucciones de servicio originales

Para la utilización de tenazas de prensar REMS, tenazas de prensar REMS Mini, anillos de prensar REMS con tenazas adaptadoras para los distintos sistemas de unión de tubos es válida la respectiva documentación actualizada de ventas REMS, véase también [www.rems.de](http://www.rems.de) → Descargas → Catálogos/Folletos de producto. Si el fabricante del sistema varía o lanza al mercado nuevos componentes de sistemas de unión de tubos, se deberá solicitar a REMS el estado actual de aplicación de los mismos (e-mail [info@rems.de](mailto:info@rems.de)). Salvo modificaciones y errores.

Fig. 1–15

1	Tenaza de prensar / tenaza de prensar Mini	18	Control de estado de la máquina
2	Perno portatenazas	19	Acumulador
3	Botón	20	Indicación escalonada del estado de carga (REMS Acumuladores 21,6 V)
4	Pasador	21	Casquillo rotatorio (REMS Power-Press XL ACC)
5	Rodillos de presión	22	Indicador de la presión de prensado (REMS Akku-Press 22 V ACC)
6	Empuñadura de la carcasa	23	Correa para transporte (REMS Akku-Press 22 V Connected)
7	Selector del sentido de giro	24	Pantalla OLED (REMS Akku-Press 22 V Connected)
8	Interruptor pulsador de seguridad	25	Botón izquierdo/derecho (REMS Akku-Press 22 V Connected)
9	Empuñadura del interruptor	26	Botón de encendido/apagado (REMS Akku-Press 22 V Connected)
10	Mordaza de prensar		
11	Perfil de prensado (tenaza de prensar)		
12	Perno		
13	Botón de reposición		
14	Tenaza adaptadora/tenaza adaptadora Mini		
15	Anillo de prensar		
16	Segmento de presión		
17	Perfil de prensado (anillo de prensar / segmentos de compresión)		

Fig. 16

Colocación conforme/indebida de la tenaza adaptadora al anillo de prensar

Fig. 17–19

Posiciones de trabajo no autorizadas

Fig. 20

Resumen de homologaciones de sistemas de protección contra caída

## Instrucciones generales de seguridad para herramientas eléctricas

### ⚠ ADVERTENCIA

Lea todas las indicaciones de seguridad, instrucciones, textos de ilustraciones y datos técnicos que se proporcionan con esta herramienta eléctrica. La ejecución incorrecta u omisión de las siguientes indicaciones puede conllevar riesgo de electrocución, incendio y/o lesiones graves.

Conserve todas las indicaciones de seguridad e instrucciones para futuras consultas.

El término "herramienta eléctrica" utilizado en las indicaciones de seguridad hace referencia a herramientas eléctricas operadas por red (con cable de alimentación) o a herramientas eléctricas operadas por acumulador (sin cable de alimentación).

### 1) Seguridad en el puesto de trabajo

- Mantenga su puesto de trabajo limpio y bien iluminado. El desorden o la falta de luz en el área de trabajo puede dar lugar a accidentes.
- Trabaje con la herramienta eléctrica en entornos donde no exista riesgo de explosión y sin presencia de líquidos inflamables, gases o polvo. Las herramientas eléctricas producen chispas capaces de inflamar polvo o vapores.
- Mantenga alejados a niños y terceras personas cuando utilice la herramienta eléctrica. Si se distrae puede llegar a perder el control de la herramienta eléctrica.

### 2) Seguridad eléctrica

- El enchufe de conexión de la herramienta eléctrica debe ser compatible con la toma eléctrica. No se debe modificar el enchufe bajo ninguna circunstancia. No utilice adaptadores de enchufe en herramientas eléctricas que dispongan de toma de tierra. Los enchufes no modificados y las tomas de alimentación adecuadas disminuyen el riesgo de electrocución.
- Evite que su cuerpo entre en contacto con superficies puestas a tierra tales como tubos, calefacciones, cocinas y frigoríficos. Cuando su cuerpo está conectado a tierra existe un elevado riesgo de descarga eléctrica.
- Mantenga la herramienta eléctrica alejada de lluvia o humedad. El acceso de agua al interior de la herramienta eléctrica incrementa el riesgo de sufrir una descarga eléctrica.
- No utilice el cable de conexión para otros fines, como sujetar la herramienta eléctrica, colgarla o tirar del enchufe de la toma de corriente. Mantenga el cable de conexión alejado de fuentes de calor, aceite, bordes cortantes o piezas en movimiento. Un cable deteriorado o enredado incrementa el riesgo de descarga eléctrica.

- Cuando trabaje con la herramienta eléctrica en exteriores, utilice únicamente alargadores de cable aptos para su uso exterior. La utilización de alargadores de cable especialmente indicados para usos exteriores reduce el riesgo de sufrir descargas eléctricas.
- Si resulta imprescindible trabajar con la herramienta eléctrica en un entorno húmedo, utilice un interruptor de corriente de defecto. La utilización de un interruptor de defecto reduce el riesgo de sufrir descargas eléctricas.

### 3) Seguridad de personas

- Preste atención a los trabajos a realizar, utilizando la herramienta eléctrica con sentido común. No utilice ninguna herramienta eléctrica si se siente cansado o bajo los efectos de drogas, alcohol o medicamentos. Un instante de distracción al utilizar la herramienta eléctrica puede provocar lesiones considerables.
- Utilice un equipo de protección personal y lleve siempre gafas protectoras. La utilización de un equipo de protección personal, con una mascarilla, guantes de seguridad antideslizantes, casco o protecciones auditivas, según el tipo y aplicación de la herramienta eléctrica, reduce el riesgo de sufrir lesiones.
- Evite la puesta en marcha involuntaria del aparato. Asegúrese de que la herramienta eléctrica se encuentra desconectada antes de conectarla a la red eléctrica, al sujetarla o transportarla. Transportar la herramienta eléctrica con el dedo puesto en el interruptor o conectar la herramienta eléctrica a la red estando ya encendida puede provocar accidentes.
- Retire todas las herramientas de ajuste o llaves antes de conectar la herramienta eléctrica. Una herramienta o llave colocada en una parte móvil de la herramienta eléctrica puede provocar lesiones.
- Evite adoptar posturas forzadas. Adopte una postura estable y mantenga el equilibrio en todo momento. De esta forma podrá controlar mejor la herramienta eléctrica en situaciones inesperadas.
- Utilice ropa adecuada. No utilice ropa holgada ni complementos. Mantenga el pelo y la ropa alejados de piezas en movimiento. La ropa suelta, los accesorios o el pelo largo pueden quedar atrapados por piezas en movimiento.
- Si se pueden montar dispositivos de aspiración o recolector de polvo, asegúrese de que están conectados y se emplean correctamente. El uso de un dispositivo de aspiración reduce los riesgos debidos al polvo.
- No baje la guardia, ni ignore las normas de seguridad para herramientas eléctricas, tampoco después de haberse familiarizado con la herramienta eléctrica. Una actuación descuidada puede dar lugar a lesiones graves en fracciones de segundo.

### 4) Utilización y manejo de la herramienta eléctrica

- No sobrecargue el aparato. Utilice la herramienta eléctrica adecuada para el trabajo a realizar. La herramienta eléctrica adecuada le permitirá trabajar mejor y de forma más segura dentro del rango de potencia indicado.
- No utilice ninguna herramienta eléctrica con un interruptor defectuoso. Una herramienta eléctrica que no pueda ser conectada o desconectada resulta peligrosa y debe ser reparada.
- Retire el enchufe de la toma de corriente, o bien retire el acumulador extraíble, antes de realizar ajustes en la herramienta eléctrica, cambiar accesorios o apartar la herramienta eléctrica. Esta medida preventiva evita que el aparato se conecte accidentalmente.
- Mantenga las herramientas eléctricas no utilizadas fuera del alcance de los niños. No permita a personas no familiarizadas con la herramienta eléctrica o que no hayan leído estas instrucciones, trabajar con la misma. Las herramientas eléctricas son peligrosas si son utilizadas por personas inexpertas.
- Cuide la herramienta eléctrica y los accesorios con esmero. Compruebe que las diferentes piezas móviles del aparato funcionen correctamente y no se atasquen, que ninguna pieza se encuentre partida o deteriorada, pudiendo afectar al funcionamiento de la herramienta eléctrica. Antes de utilizar la herramienta eléctrica haga reparar las piezas deterioradas. Muchos accidentes tienen su origen en herramientas eléctricas con un mantenimiento insuficiente.
- Mantenga las herramientas de corte afiladas y limpias. Las herramientas de corte cuidadas y con contornos de corte afilados se atascan con menor frecuencia y son más fáciles de guiar.
- Utilice la herramienta eléctrica, los accesorios, las herramientas intercambiables, etc., conforme a lo indicado en estas instrucciones. Para ello, tenga en cuenta las condiciones de trabajo, así como el trabajo a realizar. La utilización de herramientas eléctricas para aplicaciones diferentes a las previstas puede provocar situaciones peligrosas.
- Mantenga las empuñaduras y las superficies de agarre secas, limpias y libres de aceite y grasa. Las empuñaduras y superficies de agarre resbaladizas no permiten un manejo y control seguro de la herramienta eléctrica en situaciones inesperadas.
- Utilización y manejo de la herramienta eléctrica operada con acumulador
- Cargue los acumuladores únicamente con el cargador recomendado por el fabricante. Si un cargador que es solo adecuado para un determinado tipo de acumulador se utiliza con otro acumulador distinto puede darse peligro de incendio.
- Utilice únicamente acumuladores destinados a la herramienta eléctrica en cuestión. El uso de otros acumuladores puede dar lugar a lesiones y peligro de incendio.
- Mantenga cualquier acumulador que esté sin utilizar lejos de clips, monedas, llaves, clavos, tornillos u otros objetos metálicos que pudieran puentear sus contactos. Un cortocircuito de los contactos del acumulador podría provocar quemaduras o un incendio.
- En caso de aplicación incorrecta puede salir líquido del acumulador. Evite el contacto. En caso de contacto accidental debe enjuagar con agua. Si el líquido entra en contacto con los ojos, acuda además al médico. El líquido del acumulador puede provocar irritaciones en la piel o quemaduras.

- e) No utilice nunca acumuladores deteriorados o modificados. Los acumuladores deteriorados o modificados pueden tener un comportamiento imprevisto y conllevar peligro de incendio, explosión o lesiones.
  - f) No exponga los acumuladores ante un fuego o a altas temperaturas. El fuego o temperaturas superiores a 130 °C pueden dar lugar a una explosión.
  - g) Siga las instrucciones relativas a la carga y no cargue nunca el acumulador o la herramienta eléctrica operada por acumulador en rangos de temperatura distintos de los indicados en las instrucciones de servicios. Una carga incorrecta o en un rango de temperatura distinto del autorizado puede dañar el acumulador e incrementar el riesgo de incendio.
- 6) Servicio
- a) Las reparaciones de su herramienta eléctrica deben ser realizadas exclusivamente por personal técnico cualificado, con piezas de repuesto originales. De esta forma, la seguridad de la herramienta eléctrica queda garantizada.
  - b) No realice nunca mantenimiento de acumuladores deteriorados. Todo el mantenimiento de los acumuladores ha de realizarlo únicamente el fabricante o centros de asistencia autorizados.

## Instrucciones de seguridad para prensadoras radiales

### ⚠ ADVERTENCIA

Lea todas las indicaciones de seguridad, instrucciones, textos de ilustraciones y datos técnicos que se proporcionan con esta herramienta eléctrica. La ejecución incorrecta u omisión de las siguientes indicaciones puede conllevar riesgo de electrocución, incendio y/o lesiones graves.

Conserve todas las indicaciones de seguridad e instrucciones para futuras consultas.

- No utilice la herramienta eléctrica si se encuentra dañada. Existe riesgo de accidente.
- Cuando trabaje con la herramienta eléctrica, sujétela por el mango de la carcasa (6) y el mango del interruptor (9). La herramienta eléctrica desarrolla una gran fuerza de compresión. La herramienta eléctrica se guía de forma más segura con ambas manos. Por ello, sea muy prudente. Mantenga alejados a niños y terceras personas cuando utilice la herramienta eléctrica.
- No acerque las manos a las piezas en movimiento de la zona de prensado/corte. Existe riesgo de lesiones por aprisionamiento de los dedos o de la mano.
- No utilice nunca prensadoras radiales sin estar bloqueado el perno de retención de las tenazas (2). Existe peligro de rotura. Las piezas expulsadas pueden provocar lesiones de consideración.
- Coloque la prensadora radial con las herramientas de prensar REMS en ángulo recto con respecto al eje del tubo en el accesorio de prensar. Si se coloca la prensadora radial en oblicuo con respecto al eje del tubo, la máquina se enderezará perpendicularmente con respecto al eje del tubo debido a su elevada fuerza de accionamiento. Ello podría provocar el aplastamiento de manos u otras partes del cuerpo. También existe riesgo de rotura, pudiendo producirse lesiones por la expulsión de piezas.
- Coloque siempre el anillo de prensar S (PR-2B) en el accesorio de prensar en ángulo recto con respecto al eje del tubo. Al posicionar la prensadora radial con tenazas adaptadoras Z8 en el anillo de prensar S, asegúrese de que la prensadora radial gira libremente. Existe riesgo de rotura, pudiendo producirse lesiones graves por expulsión de piezas.
- Observe y siga las instrucciones e indicaciones del fabricante acerca del uso del sistema de accesorios de prensar. De lo contrario, la unión prensada podría resultar inservible y la herramienta de prensar podría resultar dañada.
- Utilice la prensadora radial únicamente cuando tenga colocadas la tenaza de prensar, tenaza de prensar Mini, anillo de prensar con tenaza adaptadora. Inicie la operación de prensado únicamente para realizar una unión prensada. Sin contrapresión de compresión por el accesorio de prensar se produce una elevada carga innecesaria de la máquina accionadora, tenaza de prensar, tenaza de prensar Mini, anillo de prensar y tenaza adaptadora.
- Antes de utilizar tenazas de prensar, anillos de prensar con tenaza adaptadora (mordazas prensadoras, enganches prensadores con mordazas secundarias) de otros fabricantes, compruebe que son compatibles con las máquinas de accionamiento REMS. Las tenazas de prensar y los anillos de prensar con tenazas adaptadoras de otros fabricantes se pueden utilizar en la REMS Power-Press SE, REMS Power-Press, REMS Power-Press ACC, REMS Power-Press XL ACC, REMS Akku-Press 14V, REMS Akku-Press 14V ACC, REMS Akku-Press E 22V ACC, REMS Akku-Press 22V ACC, REMS Akku-Press 22V Connected y REMS Akku-Press XL 45 kN 22V ACC, siempre que estén preparados para la necesaria fuerza de empuje de 32 kN, se adapten mecánicamente a la máquina accionadora REMS, se puedan bloquear adecuadamente y, en caso de romperse por sobrecarga o al final de su vida útil, esto ocurra sin peligro, sin el riesgo de que salgan disparadas piezas de los segmentos de prensar. Se recomienda usar exclusivamente tenazas de prensar, anillos de prensar con tenazas adaptadoras, fabricadas con un factor de seguridad  $\geq 1,4$  contra rotura por fatiga, es decir, capaces de resistir una fuerza de empuje de hasta 45 kN para una fuerza de empuje requerida de 32 kN. Adicionalmente, lea y observe las instrucciones de servicio e indicaciones de seguridad del correspondiente fabricante/distribuidor de las tenazas de prensar, anillos de prensar con tenazas adaptadoras y las instrucciones de montaje del fabricante/distribuidor del sistema de prensar a utilizar y tenga en cuenta también las eventuales limitaciones de uso mencionadas. Si no se observan las indicaciones puede producirse una rotura y las piezas expulsadas podrían provocar lesiones severas.
- Posicione el casquillo rotatorio (21) de REMS Power-Press XL ACC en correspondencia con la tenaza prensadora/tenaza adaptadora, ver 2.2. Existe riesgo de lesiones.

- Utilice únicamente tenazas de prensar, tenazas de prensar Mini, anillos de prensar y tenazas adaptadoras que se encuentren en perfecto estado. Las tenazas de prensar, tenazas de prensar Mini, anillos de prensar y tenazas adaptadoras deterioradas pueden engancharse o partirse, o bien producir uniones prensadas defectuosas. Las tenazas de prensar, tenazas de prensar Mini, anillos de prensar y tenazas adaptadoras no pueden repararse. Si no se observan las indicaciones puede producirse una rotura y las piezas expulsadas podrían provocar lesiones severas.
- Antes de montar/desmontar las tenazas de prensar, tenazas de prensar Mini, anillos de prensar y tenazas adaptadoras, extraiga el enchufe de alimentación o retire el acumulador. Existe riesgo de lesiones.
- Observe las instrucciones de mantenimiento de la herramienta eléctrica y las indicaciones de mantenimiento de tenazas de prensar, tenazas de prensar Mini, anillos de prensar y tenazas adaptadoras. El seguimiento de las instrucciones de mantenimiento tiene un efecto positivo en la vida útil de la herramienta eléctrica, de las tenazas de prensar, tenazas de prensar Mini, anillos de prensar y tenazas adaptadoras.
- No deje nunca funcionando la herramienta eléctrica sin vigilancia. En caso de pausas prolongadas de trabajo, desconecte la herramienta, extraiga el enchufe/acumulador. Los aparatos eléctricos pueden entrañar riesgos y ocasionar daños materiales y/o personales si se dejan sin supervisión.
- Ponga un máximo de 3 anillos de prensar XL 64–108 (PR-3S) en el maletín de sistema XL-Boxx con alojamientos para anillos de prensar XL 64–108 (PR-3S) (accesorio art. nr. 579603). Si se mantiene el límite de carga máxima en 3 anillos de prensar XL (PR-3S) se reduce el riesgo de daños materiales y/o de lesiones.
- Utilice las herramientas de prensado y corte REMS únicamente en máquinas de accionamiento homologadas para dichas herramientas de prensado y corte REMS. En caso contrario, pueden producirse daños materiales y personales, además de dejar inservible la unión prensada o la varilla roscada, y no cortar el cable eléctrico.
- Antes de cada uso, compruebe que las herramientas de corte REMS no presentan daños o desgaste, y que las piezas de corte/tenazas cortacables están fijadas firmemente y sin holgura. Unas tenazas de corte REMS o piezas de corte/tenazas cortacables dañadas o desgastadas, o unas piezas de corte/tenazas cortacables mal colocadas, perjudican el resultado del corte. Existe riesgo de rotura, con lo que pueden desprenderse piezas y causar lesiones graves.
- Coloque la tenaza de prensar REMS Mini, la tenaza de prensar REMS y los anillos de prensar REMS en el accesorio pressfitting con el contorno de prensado según las indicaciones del fabricante del pressfitting. El incumplimiento de esta indicación puede provocar daños en las herramientas de prensado REMS y las uniones prensadas pueden quedar inservibles.
- Asegúrese de que durante el proceso de prensado no se atrapen elementos extraños entre las mordazas o segmentos de prensado. La presencia de partículas impide el cierre completo y/o puede dañar el conector de presión. Los elementos extraños pueden causar daños en las herramientas de prensado y corte REMS.
- Al colocar las herramientas de prensado REMS, asegúrese de que haya suficiente espacio en el área de trabajo, para la máquina de accionamiento y para usted mismo. En caso contrario, existe el peligro de que las herramientas de prensado se enderecen perpendicularmente al eje del tubo debido a la fuerza de accionamiento de la máquina. Existe riesgo de lesiones por aplastamiento de alguna parte del cuerpo y las herramientas de prensado pueden resultar dañadas. También existe riesgo de rotura, pudiendo producirse lesiones graves por el desprendimiento de piezas.
- Utilice exclusivamente herramientas de corte REMS que se encuentren en perfecto estado. Las herramientas de corte REMS, si están defectuosas, pueden engancharse, partirse o bien tener desafiladas las piezas de corte/tenazas cortacables. En las herramientas de corte REMS solo es posible sustituir las piezas de corte/cortacables; por lo demás no pueden repararse. Si no se observan las indicaciones podría producirse una rotura; las piezas expulsadas podrían causar lesiones.
- A la hora del transporte y el almacenamiento de las herramientas de prensado y corte REMS, utilice la caja metálica que ofrece REMS, el maletín de sistema L-Boxx con forma específica para alojar la herramienta. De este modo se mantienen las herramientas de prensado y corte REMS a salvo de suciedad y daños, lo que redundará positivamente en su vida útil.
- Compruebe periódicamente el perfecto estado del cable de conexión, los cables alargadores de la herramienta eléctrica y la alimentación eléctrica. En caso de deterioro, solicite su sustitución a un técnico profesional cualificado o a un taller REMS concertado.
- Autorice el uso de la herramienta únicamente a personas instruidas. Las personas jóvenes únicamente podrán utilizar la herramienta eléctrica si han cumplido 16 años, cuando la utilización sea necesaria para su formación y sean supervisadas por un profesional.
- Los niños y personas que no sean capaces de manejar el aparato eléctrico con seguridad debido a sus capacidades físicas, sensoriales o psíquicas, o por su desconocimiento, no deben manejar este aparato eléctrico sin supervisión o la instrucción por parte de una persona responsable. De lo contrario existe peligro de manejo incorrecto o lesiones.
- Utilice exclusivamente cables alargadores autorizados y debidamente identificados con suficiente sección metálica. Utilice cables alargadores de hasta 10 m con una sección metálica de 1,5 mm<sup>2</sup>, de 10–30 m con sección metálica de 2,5 mm<sup>2</sup>.



**⚠ PELIGRO**

- No utilice en cables sometidos a tensión la tenaza cortacables REMS, la tenaza de prensar REMS Mini Basic E01, la tenaza de prensar REMS Basic E01 con cunas de prensar. Si se va a trabajar en cables con corriente es necesario que personal debidamente cualificado los desactive antes. Las herramientas no están aisladas y, por tanto, no protegen contra descargas eléctricas.
- Me ha llamado la atención ver nombrar a nuestra competencia como tal "Klauke", pero entiendo que así lo habéis querido y no es un error. El incumplimiento de las indicaciones de seguridad aumenta el riesgo de descarga eléctrica.
- Utilice las tenazas de prensar REMS Basic E01 con las cunas de prensar REMS T 12 únicamente para sistemas de protección contra caídas que hayan sido antes comprobados y autorizados por el fabricante (fig. 20). El incumplimiento de las indicaciones de seguridad aumenta el riesgo de caída.
- Lea y respete todas las indicaciones e instrucciones de seguridad del proveedor del sistema de protección contra caídas. Compruebe cada unión prensada con un calibre de boca correspondiente al sistema. Si la boca del calibre no encaja en el cuadrado resultante del prensado, dicha unión prensada no será correcta y no podrá ser utilizada. En dicho caso deberá sustituir las cunas de prensar. El incumplimiento de las instrucciones de seguridad aumenta el riesgo de caída.

**Indicaciones de seguridad para acumuladores, cargadores rápidos, fuentes de alimentación****⚠ ADVERTENCIA**

Lea todas las indicaciones de seguridad, instrucciones, textos de ilustraciones y datos técnicos que se proporcionan con esta herramienta eléctrica. El incumplimiento de las instrucciones puede provocar una descarga eléctrica, un incendio y/o lesiones graves.

Conserve todas las indicaciones de seguridad e instrucciones para futuras consultas.

Consulte también [www.rems.de](http://www.rems.de) → Descargas → Instrucciones de servicio → Indicaciones de seguridad → Indicaciones de seguridad para acumuladores, cargadores rápidos, conexión a red.

**Fichas de datos de seguridad****⚠ ADVERTENCIA**

Lea las fichas de datos de seguridad. El incumplimiento de las instrucciones puede provocar una descarga eléctrica, un incendio y/o lesiones graves.

Conserve todas las indicaciones de seguridad e instrucciones para futuras consultas.

Consulte [www.rems.de](http://www.rems.de) → Descargas → Fichas de datos de seguridad → Acumuladores.

**Explicación de símbolos****⚠ PELIGRO**

Peligro con nivel de riesgo elevado. En caso de incumplimiento existe riesgo de muerte o de lesiones graves (irreversibles).

**⚠ ADVERTENCIA**

Peligro con grado de riesgo medio, la no observación podría conllevar la muerte o lesiones severas (irreversibles).

**⚠ ATENCIÓN**

Peligro con grado de riesgo bajo, la no observación podría provocar lesiones moderadas (reversibles).

**AVISO**

Daños materiales, ¡ninguna indicación de seguridad! ningún peligro de lesión.



Peligro



Caída



Tensión eléctrica



Leer las instrucciones antes de poner en servicio



Utilizar protecciones para los ojos



Utilizar protecciones para los oídos



La herramienta eléctrica cumple las exigencias de la clase de protección II



No es adecuado para su uso al aire libre



Fuente de alimentación conmutada (SMPS)



Transformador de aislamiento (SCPST)



Eliminación de desechos conforme al medio ambiente



Declaración de conformidad CE

**1. Especificaciones técnicas****Utilización prevista****⚠ ADVERTENCIA**

Las prensadoras radiales REMS han sido diseñadas para realizar uniones prensadas con todos los sistemas de montaje a presión corrientes, para realizar uniones de cables eléctricos, para realizar uniones de sistemas de seguridad contra caída, para cortar barras roscadas, para cortar cables eléctricos (prensadoras radiales con 32 kN).

Las tenazas de corte REMS Mini M y las tenazas de corte REMS M han sido diseñadas para cortar varillas roscadas de acero y acero inoxidable de la clase de resistencia 4,8 (400 N/mm<sup>2</sup>).

La tenaza cortacables REMS ha sido diseñada para cortar cables eléctricos ≤ 300 mm (Ø 30 mm).

Las tenazas de prensar REMS Mini Basic E01, REMS Basic E01 han sido diseñadas para realizar prensados con material de conexión Klauke para tubos eléctricos ≤ 300 mm, en combinación con las cunas adecuadas Klauke de la serie 22, prensado estrecho. Las tenazas de prensar REMS Basic E01 con cunas T12 han sido diseñadas para prensados de sistemas de seguridad autorizados contra caídas.

Los acumuladores, los cargadores rápidos y las fuentes de alimentación de REMS han sido diseñados para su utilización conforme al sinóptico de uso.

Cualquier otro uso se considera contrario a la finalidad prevista, quedando por ello prohibido.

Sinóptico de utilización de las herramientas por acumulador REMS, acumuladores, cargadores rápidos y conexión a red.

Consulte [www.rems.de](http://www.rems.de) → Descargas → Instrucciones de servicio → PRENSADORAS RADIALES: OTROS DOCUMENTOS

**1.1. Volumen de suministro**

Prensadoras radiales eléctricos: máquina accionadora, instrucciones de servicio, caja metálica/L-Boxx/caja de transporte XL/XL-Boxx.

Prensadoras por acumulador: máquina accionadora, acumulador Li-Ion, cargador rápido, instrucciones de servicio, caja metálica/L-Boxx/XL-Boxx.

**1.2. Códigos**

REMS Power-Press SE máquina accionadora	572101
REMS Power-Press máquina accionadora	577001
REMS Power-Press ACC máquina accionadora	577000
REMS Power-Press XL ACC máquina accionadora	579000
REMS Mini-Press 14V ACC máquina accionadora	578001
REMS Mini-Press 22V ACC máquina accionadora	578002
REMS Mini-Press S 22V ACC máquina accionadora	578003
REMS Akku-Press máquina accionadora	571003
REMS Akku-Press ACC máquina accionadora	571004
REMS Akku-Press E 22V ACC máquina accionadora	576006
REMS Akku-Press 22V ACC máquina accionadora	576000
REMS Akku-Press 22V Connected máquina accionadora	576003
REMS Akku-Press XL 45 kN 22V ACC máquina accionadora	579001
REMS tenazas de prensar Mini, REMS tenazas de prensar, REMS anillos de prensar, REMS tenazas adaptadoras Mini, REMS tenazas adaptadoras	consulte el catálogo de REMS
REMS tenazas de corte Mini M, REMS tenazas de corte M	consulte el catálogo de REMS
REMS tenazas cortacables	571887
Cuchillas cortacables 2 unidades (REMS tenazas cortacables)	571889
REMS tenazas de prensar Mini Basic E01	578618
REMS tenazas de prensar Basic E01	571855
REMS Cunas de prensar T 12, 2 unidades	570891
Acumulador REMS Li-Ion 14,4 V, 2,5 Ah	571545
Acumulador REMS Li-Ion 14,4 V, 5,0 Ah	571555
Acumulador REMS Li-Ion 21,6 V, 2,5 Ah	571571
Acumulador REMS Li-Ion 21,6 V, 4,4 Ah	571574
Acumulador REMS Li-Ion 21,6 V, 5,0 Ah	571581
Acumulador REMS Li-Ion 21,6 V, 9,0 Ah	571583
Cargador rápido Li-Ion/Ni-Cd 220–240 V, 65 W	571560
Cargador rápido Li-Ion 220–240 V, 70 W	571575
Cargador rápido Li-Ion 100–240 V, 90 W	571585
Cargador rápido Li-Ion 100–240 V, 290 W	571587
Conexión 220–240 V, en lugar de acumuladores 14,4 V, 33 A	571565
Conexión 220–240 V, en lugar de acumuladores 21,6 V, 15 A	571567
Conexión 220–240 V, en lugar de acumuladores 21,6 V, 40 A	571578
Caja metálica REMS Power-Press SE	570280
Caja metálica REMS Power-Press	570280
Caja metálica REMS Power-Press ACC	570280
Caja de transporte XL REMS Power-Press XL ACC	579240
Caja metálica REMS Mini-Press 14V ACC / Mini-Press 22V ACC / Mini-Press S 22V ACC	578290
Maletín del sistema L-Boxx REMS Mini-Press 14V ACC / Mini-Press 22V ACC / Mini-Press S 22V ACC	578299
Caja metálica REMS Akku-Press 14V /	



Akku-Press 14V ACC / Akku-Press 22V ACC	571290
Maletín del sistema L-Boxx REMS Akku-Press 14V / Akku-Press 14V ACC / Akku-Press 22V ACC	571283
Maletín de sistema XL-Boxx REMS Akku-Press 45kN 22V ACC	579601
REMS CleanM, Limpiador para máquinas	140119

Caja metálica o maletín de sistema con alojamiento para tenazas de prensar REMS, anillos de prensar REMS, tenazas intermedias, disponible como accesorio, véase [www.rems.de](http://www.rems.de) → Productos → Prensadoras radiales → Tenazas de prensar REMS, anillos de prensar REMS → Sección de catálogo (PDF)



### 1.3. Aplicaciones

Prensadoras radiales REMS Mini-Press 14 V ACC / Mini-Press 22 V ACC / Mini-Press S 22 V ACC para realizar uniones prensadas con todos los sistemas de montaje a presión corrientes en tubos de acero, acero inoxidable, cobre, plástico, multicapa

Ø 10–40 mm  
Ø 3/8–1/4"

Véase también [www.rems.de](http://www.rems.de) → Productos → Prensadoras radiales → REMS Tenazas de prensar Mini, REMS Anillos de prensar → Sección del catálogo (PDF)



Prensadoras radiales REMS Power-Press SE / Power-Press / Power-Press ACC / Power-Press XL ACC, REMS Akku-Press 14V / Akku-Press 14V ACC / Akku-Press E 22V ACC / Akku-Press 22V ACC / Akku-Press 22V Connected para realizar uniones prensadas con todos los sistemas de montaje a presión corrientes en tubos de acero, inoxidable, cobre, plástico, multicapa

Ø 10 – 108 (110) mm  
Ø 3/8 – 4"

Véase también [www.rems.de](http://www.rems.de) → Productos → Prensadoras radiales → REMS Tenazas de prensar, REMS Anillos de prensar → Sección del catálogo (PDF)



Prensadora radial REMS Akku-Press XL 45 kN 22 V ACC para realizar uniones prensadas XL para todos los sistemas de montaje a presión corrientes

Ø 64 – 108 mm  
Ø 2 1/2 – 4"

Véase también [www.rems.de](http://www.rems.de) → Productos → Prensadoras radiales → REMS Tenazas de prensar, REMS Anillos de prensar → Sección del catálogo (PDF)



#### Rango de temperaturas de servicio

Prensadoras REMS por acumulador	-10 °C – +60 °C (14 °F – +140 °F)
Acumulador	-10 °C – +60 °C (14 °F – +140 °F)
Cargador rápido	0 °C – +40 °C (32 °F – +104 °F)
Conexión	-10 °C – +45 °C (14 °F – +113 °F)

Prensadoras operadas mediante red -10 °C – +60 °C (14 °F – +140 °F)

Rango de temperaturas del almacén > 0 °C (32 °F)

### 1.4. Fuerza de empuje, carrera

#### Fuerza de empuje (fuerzas nominales)

REMS Mini-Press 14V ACC / Mini-Press 22V ACC / Mini-Press S 22V ACC	22 kN
REMS Power-Press SE / Power-Press / Power-Press ACC / Power-Press XL ACC, Akku-Press 14V / Akku-Press 14V ACC / Akku-Press E 22V ACC / Akku-Press 22V ACC / Akku-Press 22V Connected	32 kN
REMS Akku-Press XL 45kN 22V ACC	45 kN

#### Carrera

REMS Mini-Press 14V ACC / Mini-Press 22V ACC / Mini-Press S 22V ACC	28 mm
REMS Power-Press SE / Power-Press / Power-Press ACC, REMS Akku-Press 14V / Akku-Press 14V ACC / Akku-Press E 22V ACC / Akku-Press 22V ACC / Akku-Press 22V Connected	41 mm
REMS Power-Press XL ACC, REMS Akku-Press XL 45kN 22V ACC	104 mm

### 1.5. Especificaciones eléctricas

REMS Power-Press SE	} 230 V~; 50–60 Hz; 450 W 110 V~; 50–60 Hz; 450 W S3 20% (AB 2/10 min) Con aislamiento de protección, con supresión de interferencias
REMS Power-Press	
REMS Power-Press ACC	
REMS Power-Press XL ACC	
REMS Mini-Press 14V ACC	14,4 V =; 2,5 Ah 14,4 V =; 5,0 Ah
REMS Akku-Press 14V, REMS Akku-Press 14V ACC	14,4 V =; 5,0 Ah
REMS Mini-Press 22V ACC	} 21,6 V =; 2,5 Ah 21,6 V =; 4,4 Ah 21,6 V =; 5,0 Ah 21,6 V =; 9,0 Ah
REMS Mini-Press S 22V ACC	
REMS Akku-Press E 22V ACC	
REMS Akku-Press 22V ACC	
REMS Akku-Press 22V Connected	
REMS Akku-Press XL 45kN 22V ACC	21,6 V =; 5,0 Ah 21,6 V =; 9,0 Ah

Cargador rápido Li-Ion/Ni-Cd (Acumulador tipo enchufe, art. n° 571560)	Input 220–240 V~; 50–60 Hz; 65 W 10,8–18 V =	Output	Con aislamiento de protección, con supresión de interferencias 100–120 V~; 50–60 Hz; 65 W 10,8–18 V =
	Input 100–120 V~; 50–60 Hz; 65 W	Output	Con aislamiento de protección, con supresión de interferencias

Cargador rápido Li-Ion (Acumulador deslizando, art. n° 571575)	Input 220–240 V~; 50–60 Hz; 70 W	Output	21,6 V =
	Input 100–120 V~; 50–60 Hz; 70 W	Output	21,6 V =
			Con aislamiento de protección, con supresión de interferencias

Cargador rápido Li-Ion (Acumulador deslizando, art. n° 571585)	Input 100–240 V~; 50–60 Hz; 90 W	Output	21,6 V =
			Con aislamiento de protección, con supresión de interferencias

Cargador rápido Li-Ion (Acumulador deslizando, art. n° 571587)	Input 100–240 V~; 50–60 Hz; 290 W	Output	21,6 V =
			Con aislamiento de protección, con supresión de interferencias

Fuente de alimentación 14,4 V (art. n° 571565)	Input 220–240 V~; 50–60 Hz; 600 W	Output	14,4 V =; 33 A
	Input 100–120 V~; 50–60 Hz; 400 W	Output	14,4 V =; 18 A
			Con aislamiento de protección, con supresión de interferencias

Fuente de alimentación 21,6 V (art. n° 571567)	Input 220–240 V~; 50–60 Hz; 350 W	Output	21,6 V =; ≤ 15 A
			Con aislamiento de protección, con supresión de interferencias

Fuente de alimentación 21,6 V (art. n° 571578)	Input 220–240 V~; 50–60 Hz; 900 W	Output	21,6 V =; 40 A
			Con aislamiento de protección, con supresión de interferencias

### 1.6. Dimensiones

REMS Power-Press SE	430×118×85 mm (16,9"×4,6"×3,3")
REMS Power-Press, Power-Press ACC	370×235×85 mm (14,6"×9,2"×3,3")
REMS Power-Press XL ACC	525×255×90 mm (20,7"×10,0"×3,5")
REMS Mini-Press 14V ACC	288×260×80 mm (11,3"×10,2"×3,1")
REMS Mini-Press 22V ACC	273×260×75 mm (10,7"×10,2"×3,0")
REMS Mini-Press S 22V ACC	405×145×75 mm (15,9"×5,7"×3,0")
REMS Akku-Press 14V / Akku-Press 14V ACC	338×298×85 mm (13,3"×11,7"×3,3")
REMS Akku-Press E 22V ACC	285×290×81 mm (11,2"×11,4"×3,2")
REMS Akku-Press 22V ACC	285×290×81 mm (11,2"×11,4"×3,2")
REMS Akku-Press 22V Connected	295×310×81 mm (11,6"×12,2"×3,2")
REMS Akku-Press XL 45kN 22V ACC	540×325×85 mm (21,3"×12,8"×3,3")

### 1.7. Pesos

REMS Power-Press SE máquina accionadora	4,7 kg (10,4 lb)
REMS Power-Press/Power-Press ACC máquina accionadora	4,7 kg (10,4 lb)
REMS Power-Press XL ACC máquina accionadora	5,5 kg (12,1 lb)
REMS Mini-Press 14V ACC máquina sin acumulador	2,1 kg (4,5 lb)
REMS Mini-Press 22V ACC máquina sin acumulador	2,1 kg (4,5 lb)
REMS Mini-Press 22V ACC máquina sin acumulador	2,2 kg (4,9 lb)
REMS Akku-Press 14V/Akku-Press 14V ACC máquina sin acumulador	3,8 kg (8,3 lb)

REMS Akku-Press E 22V ACC máquina sin acumulador	2,8 kg	(6,2 lb)
REMS Akku-Press 22V ACC máquina sin acumulador	2,8 kg	(6,2 lb)
REMS Akku-Press 22V Connected máquina sin acumulador	2,9 kg	(6,4 lb)
REMS Akku-Press XL 45kN 22V ACC máquina sin acumulador	5,7 kg	(12,6 lb)
Acumulador REMS Li-Ion 14,4 V, 2,5 Ah	0,3 kg	(0,7 lb)
Acumulador REMS Li-Ion 14,4 V, 5,0 Ah	0,5 kg	(1,1 lb)
Acumulador REMS Li-Ion 21,6 V, 2,5 Ah	0,5 kg	(1,1 lb)
Acumulador REMS Li-Ion 21,6 V, 4,4 Ah	0,8 kg	(1,8 lb)
Acumulador REMS Li-Ion 21,6 V, 5,0 Ah	0,8 kg	(1,8 lb)
Acumulador REMS Li-Ion 21,6 V, 9,0 Ah	1,1 kg	(2,4 lb)
Tenaza de prensar (valor medio)	1,8 kg	(3,9 lb)
Tenaza de prensar Mini (valor medio)	1,2 kg	(2,6 lb)
Tenaza adaptadora Mini Z8	1,0 kg	(2,2 lb)
Tenaza adaptadora Z2	2,0 kg	(4,4 lb)
Tenaza adaptadora Z4	3,6 kg	(7,9 lb)
Tenaza adaptadora Z5	3,8 kg	(8,4 lb)
Tenaza adaptadora Z6 XL	5,5 kg	(12,1 lb)
Tenaza adaptadora Z8	1,7 kg	(3,7 lb)
Anillo de prensar M54 (PR-3S)	3,1 kg	(6,8 lb)
Anillo de prensar U75 (PR-3B)	2,7 kg	(5,9 lb)

### 1.8. Emisión de ruidos

Valor de emisión referente al lugar de trabajo

REMS Power-Press SE  $L_{pA} = 76$  dB(A)  $L_{WA} = 87$  dB(A)  $K = 3$  dB(A)

REMS Power-Press / ACC / XL ACC  $L_{pA} = 81$  dB(A)  $L_{WA} = 92$  dB(A)  $K = 3$  dB(A)

REMS Mini-Press 14V ACC /  $L_{pA} = 73$  dB(A)  $L_{WA} = 84$  dB(A)  $K = 3$  dB(A)

22V ACC / S 22V ACC /  $L_{pA} = 73$  dB(A)  $L_{WA} = 84$  dB(A)  $K = 3$  dB(A)

REMS Akku-Press 14V / 14V ACC /

E 22V ACC / 22V ACC /

22V ACC Connected /  $L_{pA} = 74$  dB(A)  $L_{WA} = 85$  dB(A)  $K = 3$  dB(A)

XL 45kN 22V ACC  $L_{pA} = 74$  dB(A)  $L_{WA} = 85$  dB(A)  $K = 3$  dB(A)

### 1.9. Vibraciones

Valor efectivo ponderado de la aceleración  $< 2,5$  m/s<sup>2</sup>  $K = 1,5$  m/s<sup>2</sup>

El nivel indicado de emisiones de oscilaciones ha sido medido conforme a un procedimiento normado de comprobación, pudiendo ser utilizado con otra herramienta eléctrica a efectos de comprobación. El nivel indicado de emisiones de oscilaciones también puede ser utilizado como estimación inicial de la interrupción.

#### ⚠ ATENCIÓN

El valor de emisión de vibraciones se puede diferenciar del valor indicado durante la utilización de la herramienta eléctrica, dependiendo del tipo y la manera en que se utilizará el aparato y en el que está conectado pero que funciona sin carga.

## 2. Puesta en marcha

#### ⚠ ATENCIÓN

Tras largos periodos de almacenamiento de la máquina accionadora, antes de una nueva puesta en servicio debe accionarse la válvula de sobrepresión presionando la tecla de reposición (13). Si ésta está atascada o se acciona con dificultad no se deberá realizar ninguna operación de prensado. La máquina accionadora deberá ser entregada entonces a un taller concertado REMS para su comprobación.

#### ⚠ ATENCIÓN

Respete y siga la normativa nacional para pesos de cargas manipuladas manualmente.

Para la utilización de tenazas de prensar REMS, tenazas de prensar REMS Mini, anillos de prensar REMS con tenazas adaptadoras para los distintos sistemas de unión de tubos es válida la respectiva documentación actualizada de ventas REMS, véase también [www.rems.de](http://www.rems.de) → Descargas → Catálogos / Folletos de producto. Si el fabricante del sistema varía o lanza al mercado nuevos componentes de sistemas de unión de tubos, se deberá solicitar a REMS el estado actual de aplicación de los mismos (e-mail [info@rems.de](mailto:info@rems.de)). Salvo modificaciones y errores.

### 2.1. Conexión eléctrica

#### ⚠ ADVERTENCIA

¡Tenga en cuenta la tensión de red! Antes de conectar la máquina accionadora, el cargador rápido o a la fuente de alimentación, compruebe si la tensión indicada en la placa de características es la misma que la tensión de red. En obras, entornos húmedos, interiores y exteriores o lugares similares únicamente se deberá utilizar la herramienta eléctrica con un interruptor de corriente de defecto conectado a la red, el cual interrumpe el suministro de energía en cuanto la corriente de fuga a tierra supera 30 mA durante 200 ms.

#### Acumuladores

#### ⚠ AVISO

Introduzca el acumulador 14,4 V (19) siempre verticalmente en la máquina de accionamiento o en el cargador rápido. Si se introduce inclinado los contactos pueden resultar dañados y en consecuencia provocar un cortocircuito, lo que dañaría el acumulador.

### Descarga total por subtensión

En los acumuladores Li-Ion no se debe rebasar una tensión mínima, ya que el acumulador puede resultar dañado por una descarga total. Los elementos de los acumuladores Li-Ion REMS se suministran cargados aprox. al 40 %. Por ello, los acumuladores Li-Ion deben cargarse antes de usarse y ser recargados periódicamente. El acumulador Li-Ion puede resultar dañado por una descarga total si no se observan las instrucciones del fabricante de los elementos.

### Descarga total por almacenamiento

Si se almacena un acumulador Li-Ion poco cargado puede resultar dañado durante un almacenamiento prolongado por una autodescarga total. Los acumuladores Li-Ion se deberán cargar por ello antes de almacenarlos y se deberán recargar como máximo cada seis meses y en todo caso antes de someterlos a un nuevo esfuerzo.

#### ⚠ AVISO

**Cargar el acumulador antes usarlo. Recargar frecuentemente los acumuladores Li-Ion para evitar una descarga total. En caso de descarga total, el acumulador resultará dañado.**

Utilice únicamente cargadores rápidos REMS autorizados para cargar el acumulador Li-Ion REMS. Los acumuladores Li-Ion nuevos y los no utilizados durante un periodo prolongado alcanzan su máxima capacidad al cabo de varias recargas.

### Cargador rápido Li-Ion/Ni-Cd y cargadores rápidos de Li-Ion

Si el conector de red se encuentra insertado, la luz izquierda de control se ilumina permanentemente en verde. Si el acumulador se encuentra colocado en el cargador rápido, la luz verde de control parpadea, lo cual indica que el acumulador está siendo cargado. El cargador está cargado si la luz verde de control se ilumina permanentemente. Si la luz roja de control parpadea, indicará que el estado del acumulador es defectuoso. Si la luz de control se ilumina permanentemente en rojo, la temperatura del cargador rápido y / o del acumulador se encuentra fuera del rango operativo admisible, entre 0°C y +40°C.

#### ⚠ AVISO

Los cargadores rápidos no son aptos para uso exterior.

### Fuente de alimentación

Alimentación de tensión para el funcionamiento de las herramientas por acumulador a través de la red en lugar del acumulador. Las fuentes de alimentación están equipadas con protección contra exceso de corriente y temperatura. El estado de servicio se muestra a través de una luz LED. Cuando la luz LED está encendida la máquina está lista para el funcionamiento. La luz LED se apagará o parpadeará para indicar que hay sobrecorriente o una temperatura no permitida. No se podrá utilizar la máquina accionadora en ese momento. Pasado un tiempo de espera la luz LED volverá a encenderse y se podrá proseguir el trabajo.

#### ⚠ AVISO

Las fuentes de alimentación no se adecuan para su uso al exterior.

### 2.2. Montaje (sustitución) de las tenazas de prensar, tenazas de prensar Mini (fig. 1 (1)), tenazas de prensar (4G) (fig. 11), tenazas de prensar (S) (fig. 12), del anillo de prensar (PR-3S) con tenaza adaptadora (fig. 13), del anillo de prensar (PR-3B) con tenaza adaptadora (fig. 14), del anillo de prensar 45° (PR-2B) con tenaza adaptadora, del anillo de prensar S (PR-2B) con tenaza adaptadora Z8 o tenaza adaptadora Mini Z8 (fig. 15) para prensadoras radiales.

Desconectar el conector de red o retirar el acumulador. Utilizar únicamente tenazas de prensar, tenazas de prensar Mini, anillos de prensar con perfil de prensado específico para el correspondiente sistema de montaje a presión. Las tenazas de prensar, tenazas de prensar Mini y anillos de prensar poseen en las mordazas prensadoras, segmentos de presión letras identificadoras del perfil de prensado y un número identificador del tamaño. Las tenazas adaptadoras están identificadas con la letra Z y un número, que indica la asignación del anillo de prensar admisible, el cual posee la misma identificación. El anillo de prensar 45° (PR-2B) sólo puede utilizarse en un ángulo a 45° con respecto a la tenaza adaptadora Z1/tenaza adaptadora Mini Z1 (fig. 18). Con el anillo de prensar S (PR-2B), se puede ajustar la tenaza adaptadora Z8 o la tenaza adaptadora Mini Z8 para que giren de forma continua (fig. 15). Leer y tener en cuenta las instrucciones de montaje del fabricante/distribuidor del sistema de prensar a utilizar. No realice ninguna operación de prensado con tenazas de prensar, tenazas de prensar Mini o anillos de prensar y tenazas adaptadoras, tenaza adaptadora Mini (perfil de prensado, tamaño) inadecuadas. La unión prensada podría resultar inservible y tanto la máquina como la tenaza de prensar, tenaza de prensar Mini, anillo de prensar y la tenaza adaptadora, tenaza adaptadora Mini podrían resultar dañados.

La tenaza adaptadora Z6 XL para accionamiento de los anillos de prensar REMS XL 64–108, 2½–4" (PR-3S) con REMS Power-Press XL ACC. La tenaza adaptadora Z7 XL 45kN para accionamiento de los anillos de prensar REMS XL 64–108, 2½–4" (PR-3S) y anillos de prensar XL 2½–4" (PR-3B) con REMS Akku-Press XL 45kN 22V ACC. En la REMS Akku-Press XL 45kN 22V ACC solo puede utilizarse la tenaza adaptadora Z7 XL 45kN.

Colocar la máquina accionadora preferentemente sobre una mesa o sobre el suelo. Hay que posicionar el casquillo rotatorio (Fig. 5 (21)) de REMS Power-Press XL ACC en correspondencia con la tenaza prensadora/tenaza adaptadora empleada. Para el empleo de la tenaza adaptadora Z6 XL hay que enrosacar el casquillo rotativo (21) hasta que encaje, de manera que no tape la ranura

de la carcasa de accionamiento. Para todo el resto de tenazas prensadoras/tenazas adaptadoras, enroscar el casquillo rotatorio (21) encaje, de manera que tape la ranura de la carcasa de accionamiento. El montaje (sustitución) de la tenaza de prensar, tenaza de prensar Mini, tenaza adaptadora, tenaza adaptadora Mini sólo se puede realizar si los rodillos prensadores (5) se encuentran completamente recogidos. Eventualmente, en REMS Power-Press SE presionar la palanca selectora de la dirección de giro (7) hacia la izquierda y accionar el interruptor pulsador de seguridad (8), en REMS Mini-Press 14 V ACC / Mini-Press 22 V ACC / Mini-Press S 22 V ACC, REMS Power-Press / Power-Press ACC / Power-Press XL ACC y REMS Akku-Press 14 V / Akku-Press 14 V ACC / Akku-Press E 22 V ACC / Akku-Press 22 V ACC / Akku-Press 22 V Connected, REMS Akku-Press XL 45 kN 22 V ACC el botón de reposición (13), hasta que los rodillos prensadores (5) se hayan retraído completamente.

#### ⚠ ATENCIÓN

Hay que posicionar siempre el casquillo rotatorio (21) en correspondencia con la tenaza prensadora/tenaza adaptadora empleada hasta que ésta encaje. ¡Peligro de aplastamiento!

Abir el perno de sujeción de la tenaza (2). Para ello, tirar del pasador de bloqueo (4); el perno de sujeción de la tenaza (2) salta hacia fuera mediante resorte. Colocar la tenaza de prensar, tenaza de prensar Mini (1), la tenaza adaptadora, la tenaza adaptadora Mini (14) seleccionada. Empujar el perno de sujeción de la tenaza (2) hasta que el pasador de bloqueo (4) quede encajado. Presionar para ello el botón (3) directamente a través del perno de sujeción de la tenaza (2). No poner nunca en marcha la máquina de accionamiento sin tener insertada la tenaza de prensar, tenaza de prensar mini, anillo de prensar con tenaza adaptadora, tenaza adaptadora Mini. Realizar la operación de prensado únicamente para realizar uniones prensadas. Sin la contrapresión de compresión por parte del conector de presión se somete la máquina accionadora, tenaza de prensar, tenaza de prensar Mini, anillo de prensar y tenaza adaptadora y tenaza adaptadora Mini a un esfuerzo innecesario.

#### ⚠ ATENCIÓN

No accionar nunca con el perno de retención de la tenaza (2) desbloqueado. ¡Peligro de rotura, las piezas expulsadas pueden provocar lesiones de consideración!

### 2.3. Funciones adicionales de REMS Akku-Press 22 V Connected

Para más información sobre cómo navegar por el menú, la funcionalidad Connected y el portal de asistencia, consulte las instrucciones de servicio de REMS Akku-Press 22 V Connected.



Instrucciones de servicio



Breve tutorial (YouTube)

## 3. Operación

#### ⚠ ATENCIÓN

Tras largos periodos de almacenamiento de la máquina accionadora, antes de una nueva puesta en servicio debe accionarse la válvula de sobrepresión presionando la tecla de reposición (13). Si ésta está atascada o se acciona con dificultad no se deberá realizar ninguna operación de prensado. La máquina accionadora deberá ser entregada entonces a un taller concertado REMS para su comprobación.

Antes de cada uso se debe comprobar que la tenaza de prensar, tenaza de prensar Mini, el anillo de prensar, la tenaza adaptadora y la tenaza adaptadora Mini no presenten daños o desgaste, sobre todo el perfil de prensado (11, 17) de las mordazas prensadoras (10) o los 3 segmentos de presión (16). No utilizar las tenazas de prensar, tenazas de prensar Mini, anillos de prensar y tenazas adaptadoras y la tenaza adaptadora Mini si presentan daños o desgaste. De lo contrario podría producirse un prensado incorrecto o incluso un accidente.

Antes de cada utilización se debe realizar con la máquina accionadora y la correspondiente tenaza de prensar, tenaza de prensar Mini, el correspondiente anillo de prensar utilizado con tenaza adaptadora o tenaza adaptadora Mini, una operación de prensado de prueba con accesorio de prensar insertado. La tenaza de prensar, tenaza de prensar Mini (1), el anillo de prensar (15) con tenaza adaptadora o tenaza adaptadora Mini deben encajar mecánicamente en la máquina accionadora y poder bloquearse correctamente. En el caso de las tenazas de prensar, las tenazas de prensar Mini (fig. 1), el anillo de prensar (PR-3B) (fig. 14), el anillo de prensar 45° (PR-2B) o el anillo de prensar S (PR-2B) (fig. 15), se debe comprobar, una vez concluido el prensado, que las mordazas prensadoras (10) están completamente cerradas en "A". En el caso de la tenaza de prensar (PZ-4G) (fig. 11) y la tenaza de prensar (PZ-S) (fig. 12) se debe comprobar, una vez concluido el prensado, que las mordazas de prensar (10) están completamente cerradas tanto en "A" como en el lado contrario "B". En el caso del anillo de prensar (PR-3S) (fig. 13) y el anillo de prensar XL (PR-3S) (fig. 13) se debe comprobar, una vez concluido el proceso, que los segmentos de presión (16) están completamente cerrados tanto en "A" como en el lado contrario "B". También se debe comprobar la estanqueidad de la unión (tener en cuenta las normas, directrices, etc de aplicación local).

Si al cerrar la tenaza de prensar, tenaza de prensar Mini se produce una rebaba bien visible en el casquillo a presión, el prensado puede ser defectuoso o no hermético (véase 5. Averías).

#### ⚠ ATENCIÓN

Para evitar daños en la máquina de accionamiento, asegúrese de que, en situaciones de trabajo como las mostradas en las figuras 17 a 19 a modo de ejemplo, no se produzcan tensiones entre la tenaza de prensar, tenaza de prensar Mini, anillo de prensar, tenaza adaptadora, tenaza adaptadora Mini, elementos de montaje a presión y la máquina de accionamiento. Si no se observan las indicaciones puede producirse una rotura y las piezas expulsadas podrían provocar lesiones severas.

### 3.1. Secuencia de trabajo

Oprima la tenaza de prensar, tenaza de prensar Mini (1) con la mano de modo que se puede deslizar sobre el conector de presión. La máquina accionadora con la tenaza de prensar se debe colocar de forma rectangular sobre el accesorio de prensar con respecto al eje del tubo. Suelte la tenaza de prensar, dejando que se cierre alrededor del accesorio de prensar. Sostenga la máquina accionadora por la empuñadura de la carcasa (6) y la empuñadura del interruptor (9).

Colocar el anillo de prensar (15) alrededor del accesorio de prensar. Colocar la tenaza adaptadora/tenaza adaptadora Mini (14) en la máquina accionadora y bloquear el pasador de sujeción de la tenaza, posicionar dado el caso el casquillo rotatorio (21), ver 2.2. Presionar la tenaza adaptadora / tenaza adaptadora Mini (14) con la mano, de forma que la tenaza adaptadora / tenaza adaptadora Mini pueda ser colocada en el anillo de prensar. Soltar las tenazas adaptadoras/tenazas adaptadoras Mini de forma que los radios/semiesferas de las tenazas adaptadoras/tenazas adaptadoras Mini estén en contacto con los pernos de sujeción/cojinetes esféricos del anillo de prensar y el anillo de prensar esté en contacto con el accesorio pressfitting (fig. 16). En las tenazas adaptadoras Z1 y Mini Z1, tener en cuenta que el anillo de prensar únicamente debe utilizarse en un ángulo a 45°. En los anillos de prensar S (PR-2B), la tenaza adaptadora Z8/tenaza adaptadora Mini Z8 puede utilizarse para girar de forma continua (fig. 15).

#### AVISO

Utilice únicamente tenazas adaptadoras homologadas para el anillo de prensar y la máquina de accionamiento, consulte el apartado 2.2. Un incumplimiento en este sentido puede provocar prensados defectuosos o no herméticos. El anillo de prensar y la tenaza adaptadora podrían, además, resultar dañados.

En REMS Power-Press SE empujar la palanca selectora de la dirección de giro (7) hacia la derecha (avance) y presionar el interruptor pulsador de seguridad (8). Mantener presionado el interruptor pulsador de seguridad (8) hasta que el prensado haya concluido y la tenaza de prensar / el anillo de prensar se haya cerrado. Soltar inmediatamente el interruptor pulsador de seguridad. Empujar la palanca selectora de la dirección de giro (7) hacia la izquierda (retorno) y presionar el interruptor (8) hasta que los rodillos prensadores hayan retrocedido y se accione el acoplamiento de resbalamiento de seguridad. Soltar inmediatamente el interruptor pulsador de seguridad.

#### AVISO

No cargar innecesariamente el acoplamiento de resbalamiento de seguridad. Soltar inmediatamente el interruptor pulsador de seguridad tras cerrarse la tenaza de prensar o en cuanto los rodillos prensadores se hayan retraído. El acoplamiento de resbalamiento de seguridad, al igual que cualquier acoplamiento de resbalamiento, está sujeto a un desgaste natural. Si se carga innecesariamente se desgastará antes de lo normal, pudiendo destruirse.

En REMS Power-Press y REMS Akku-Press, mantenga pulsado el interruptor de seguridad (8) hasta que la tenaza prensadora / anillo de prensar esté completamente cerrada. Esto se indica a través de una señal acústica (chascido). Pulse la tecla de reposición (13) hasta que los rodillos de presión (5) hayan retrocedido por completo.

En REMS Mini-Press 14 V ACC / Mini-Press 22 V ACC / Mini-Press S 22 V ACC, REMS Akku-Press 14 V ACC, Akku-Press E 22 V ACC, Akku-Press XL 45 kN 22 V ACC, REMS Power-Press ACC y Power-Press XL ACC, mantenga pulsado el interruptor de seguridad (8) hasta que la tenaza prensadora / anillo de prensar esté completamente cerrada. Una vez completado el prensado, la máquina accionadora cambia automáticamente al retroceso (retroceso forzado). Ello se indica mediante una señal acústica (chascido).

En la REMS Akku-Press 22 V ACC pulsar el interruptor pulsador de seguridad (8) hasta que se cierre completamente la tenaza / el anillo de prensar. En la Akku-Press 22 V Connected pulsar primero la tecla de encendido/apagado (26) e iniciar después el proceso de prensado con el interruptor pulsador de seguridad (8). Una vez completado el prensado, la máquina accionadora cambia automáticamente al retroceso (retroceso forzoso). El LED del indicador de presión de prensado (22) señalará si la presión de prensado de la máquina accionadora se encuentra dentro del rango permitido; consulte el apartado 3.6.

Presionar la tenaza de prensar / tenaza de prensar Mini con la mano, de forma que pueda ser retirada del accesorio de prensar junto con la máquina accionadora. Presionar la tenaza adaptadora, tenaza adaptadora Mini con la mano, de forma que pueda ser retirada del anillo de prensar junto con la máquina accionadora. Abrir el anillo de prensar con la mano, de forma que el sistema de montaje a presión pueda ser retirado.

### 3.2. Seguridad funcional

En REMS Power-Press SE la operación de prensado finaliza al soltar el interruptor pulsador de seguridad (8). De cara a la seguridad mecánica de la máquina se activa un acoplamiento de seguridad a fricción con limitador de par en ambas



posiciones finales de los rodillos prensadores. No sobrecargue inútilmente el acoplamiento de seguridad a fricción. REMS Power-Press SE está equipada además con un sistema electrónico de seguridad que se encarga de desconectar la máquina accionadora en caso de sobrecarga. No habrá problema alguno siempre y cuando las tenazas de prensar (1), los anillos de prensar (15) estén completamente cerrados, consulte el apartado 3.1. No obstante, si la máquina accionadora se desconecta antes de finalizar el prensado (las tenazas de prensar, los anillos de prensar no estaban en ese caso cerrados, consulte el apartado 3.1.) no se podrá seguir trabajando; debe llevar la máquina accionadora sin dilación a un servicio técnico autorizado de REMS para una revisión/ reparación.

La REMS Power-Press y la REMS Akku-Press 14 V termina el proceso de prensado automáticamente emitiendo una señal acústica (chasquido).

La REMS Mini-Press 14 V ACC / Mini-Press 22 V ACC / Mini-Press S 22 V ACC, REMS Akku-Press 14 V ACC / Akku-Press E 22 V ACC / Akku-Press 22 V ACC / Akku-Press 22 V Connected / Akku-Press XL 45 kN 22 V ACC, REMS Power-Press ACC y Power-Press XL ACC termina el proceso de prensado automáticamente emitiendo una señal acústica (chasquido) y retrocediendo automáticamente (proceso forzado).

#### AVISO

Sólo se pueden garantizar prensados perfectos si la tenaza de prensar, la tenaza de prensar Mini, el anillo de prensar, los segmentos de prensar cierran completamente. En el caso de las tenazas de prensar, las tenazas de prensar Mini (fig. 1), el anillo de prensar (PR-3B) (fig. 14), el anillo de prensar 45° (PR-2B) o el anillo de prensar S (PR-2B) (fig. 15), se debe comprobar, una vez concluido el prensado, que las mordazas prensadoras (10) están completamente cerradas en "A". En el caso de la tenaza de prensar (PZ-4G) (fig. 11) y la tenaza de prensar (PZ-S) (fig. 12) se debe comprobar, una vez concluido el prensado, que las mordazas de prensar (10) están completamente cerradas tanto en "A" como en el lado contrario "B". En el caso del anillo de prensar (PR-3S) (fig. 13) y el anillo de prensar XL (PR-3S) se debe comprobar, una vez concluido el proceso, que los segmentos de presión (16) están completamente cerrados tanto en "A" como en el lado contrario "B". Si al cerrar la tenaza de prensar, la tenaza de prensar Mini, el anillo de prensar, los segmentos de prensar se produce una rebaba notable en el casquillo de prensado, ello podría ser indicador de una operación de prensado defectuosa o no estanca (véase 5. Averías).

#### 3.3. Seguridad en el trabajo

Para facilitar un trabajo seguro, las máquinas accionadoras están equipadas con un interruptor de seguridad (8). Gracias a este interruptor, las máquinas accionadoras pueden ser detenidas en todo momento y en especial en caso de peligro. Las máquinas accionadoras se pueden cambiar en cualquier posición al modo de retroceso.

#### 3.4. Control del estado de carga con protección contra descarga total del acumulador

Todas las prensadoras REMS por acumulador a partir de 2011-01-01 están dotadas de un control de estado de carga electrónico (18) con protección contra sobrecarga por corrientes excesivas y con indicación del estado de carga mediante un LED verde/rojo. El LED se enciende en verde cuando el acumulador está completa o suficientemente cargado; se enciende en rojo cuando hay que cargar el acumulador, cuando éste está defectuoso o si la máquina de accionamiento se desconecta por exceso de corriente. Si esto ocurre durante una operación de prensado, quedando ésta incompleta, se deberá completar dicha operación con un cargador Li-Ion cargado. Cuando no se utiliza la máquina accionadora, el LED se apaga al cabo de aprox. 2 horas, volviendo a iluminarse en cuanto se conecta nuevamente la máquina accionadora.

#### 3.5. Indicación escalonada del estado de carga (20) del acumulador Li-Ion con 21,6 V

La indicación escalonada del estado de carga indica el estado de carga del acumulador mediante 4 LEDs. Al pulsar el símbolo de batería se ilumina al menos un LED durante unos segundos. Cuantos más LEDs se encienden, mayor es el estado de carga del acumulador. Si el LED parpadea en rojo, habrá que recargar el acumulador.

#### 3.6. Seguimiento de la presión de prensado

En la REMS Akku-Press 22 V ACC (fig. 4) y REMS Akku-Press 22 V Connected (fig. 9) se controla la presión de prensado durante el proceso de prensado. Una vez finalizado el proceso de prensado, el LED del indicador de presión de prensado (22) se enciende en blanco si la presión se ha mantenido dentro del rango permitido; la luz se enciende en rojo si la presión de prensado ha sido inferior a las especificaciones; cuando la presión de prensado es superior a las especificaciones, la luz se enciende en rojo y la máquina accionadora se desconecta. Pulse el botón de reinicio (13) hasta que los rodillos prensadores se hayan retraído completamente. Si la presión de prensado estaba fuera del rango permitido se puede iniciar un nuevo proceso de prensado; la luz LED del indicador de presión volverá a mostrarse en blanco durante el prensado. Pasado un tiempo de unos 2 minutos la luz LED se apaga y volverá a encenderse en la próxima conexión de la máquina accionadora. Si la luz LED del indicador de presión se enciende en rojo se aconseja llevar la máquina accionadora a un servicio autorizado de REMS para su revisión/ reparación.

En la Akku-Press 22 V Connected el monitoreo de la presión de prensado tiene funciones adicionales; consulte al respecto las instrucciones de servicio de REMS Akku-Press 22 V Connected, apartado 3.1.3.

#### AVISO

Si la presión de prensado se mantiene dentro de las especificaciones y el LED del indicador de prensado (22) se enciende en blanco no hay que dar por hecho que la tenaza, el anillo y los segmentos de prensar estuvieran cerrados al final del proceso de prensado. Se debe comprobar el cierre completo en cada proceso de prensado, consulte el apartado 3.1.

## 4. Mantenimiento

Sin perjuicio del mantenimiento detallado a continuación, se recomienda llevar las máquinas de accionamiento REMS junto con todas las herramientas (por ejemplo, tenazas de prensar, tenazas de prensar mini, anillos de prensar con tenaza adaptadora, tenaza adaptadora Mini) y accesorios (p. ej., acumulador, cargador rápido, fuente de alimentación) al menos una vez al año a un taller REMS concertado para su inspección y comprobación de seguridad de aparatos eléctricos. En Alemania se debe efectuar esta comprobación en los aparatos eléctricos conforme a la norma DIN VDE 0701-0702; también lo prescribe la norma 3 del reglamento alemán de prevención de riesgos DGUV, "Instalaciones y material eléctrico", para material eléctrico que cambie de lugar. Además, se deberán observar y cumplir las disposiciones de seguridad, las normas y los reglamentos vigentes en cada caso en el lugar de trabajo.

#### 4.1. Mantenimiento

##### ⚠ ADVERTENCIA

**¡Antes de realizar cualquier trabajo de mantenimiento, desenchufe la clavija de red o saque el acumulador!**

Mantenga limpias las tenazas de prensar, tenazas de prensar mini, anillos de prensar, tenazas adaptadoras, tenazas adaptadoras Mini, especialmente sus ajamientos. Limpiar las piezas metálicas que presenten gran suciedad, por ejemplo, con el limpiador de máquinas REMS CleanM (núm. de art. 140119), y protéjalas después contra la oxidación.

Las piezas de plástico (p. ej. carcasa, acumuladores) se deben limpiar únicamente con el limpiador para máquinas REMS CleanM (código 140119) o un jabón suave y un paño húmedo. No utilice detergentes domésticos. Muchos de ellos contienen sustancias químicas que pueden dañar las piezas de plástico. En ningún caso, utilice gasolina, aguarrás, diluyente o productos similares para limpiar dichas piezas.

Asegúrese de que nunca penetre líquido en el interior de la herramienta eléctrica. No sumergir nunca la herramienta eléctrica en líquidos.

Comprobar periódicamente la suavidad de movimiento de las tenazas de prensar, tenazas de prensar Mini, anillos de prensar y tenazas adaptadoras, tenaza adaptadora Mini. Si fuera necesario, limpiar las tenazas de prensar, tenazas de prensar Mini, tenazas adaptadoras, tenaza adaptadora Mini, los anillos de prensar, las tenazas adaptadoras y engrasar ligeramente los pasadores (12) de las mordazas prensadoras, segmentos de presión / mordazas (fig. 1, 11 – 15) secundarias con aceite para máquinas, ¡sin desmontar la tenaza prensadora, los anillos de prensar / tenaza adaptadora, tenaza adaptadora Mini! Eliminar los restos de material en el perfil de prensado (11, 17). Comprobar periódicamente el correcto estado operativo de todas las tenazas de prensar, tenazas de prensar Mini, anillos de prensar y tenazas adaptadoras, realizando para ello una operación de prensado de prueba con conector de presión colocado. Sólo se pueden garantizar prensados perfectos si la tenaza de prensar, la tenaza de prensar Mini, el anillo de prensar, los segmentos de prensar cierra completamente. En el caso de las tenazas de prensar, las tenazas de prensar Mini (fig. 1), el anillo de prensar (PR-3B) (fig. 14), el anillo de prensar 45° (PR-2B) o el anillo de prensar S (PR-2B) (fig. 15), se debe comprobar, una vez concluido el prensado, que las mordazas prensadoras (10) están completamente cerradas en "A". En el caso de la tenaza de prensar (PZ-4G) (fig. 11) y la tenaza de prensar (PZ-S) (fig. 12) se debe comprobar, una vez concluido el prensado, que las mordazas de prensar (10) están completamente cerradas tanto en "A" como en el lado contrario "B". En el caso del anillo de prensar (PR-3S) (fig. 13) y el anillo de prensar XL (PR-3S) se debe comprobar, una vez concluido el proceso, que los segmentos de presión (16) están completamente cerrados tanto en "A" como en el lado contrario "B". Si al cerrar la tenaza de prensar, la tenaza de prensar Mini, el anillo de prensar, los segmentos de prensar se produce una rebaba notable en el casquillo de prensado, ello podría ser indicador de una operación de prensado defectuosa o no estanca (véase 5. Averías).

No seguir utilizando las tenazas de prensar, tenazas de prensar Mini, anillos de prensar y tenazas adaptadoras, tenaza adaptadora Mini que se encuentren dañados o desgastados. En caso de duda envíe la máquina accionadora junto con todas las tenazas de prensar, tenazas de prensar Mini, anillos de prensar y tenazas adaptadoras, tenaza adaptadora Mini a un taller concertado REMS para su inspección.

Mantenga limpio el cunas/portacunas y limpie periódicamente los rodillos de presión (5) y el perno portatenazas (2), engrase ligeramente con aceite para máquinas. Comprobar periódicamente la seguridad de funcionamiento realizando un prensado con un accesorio de prensar que requiera la máxima fuerza de compresión. Si la tenaza de prensar, tenaza de prensar Mini, el anillo de prensar los segmentos de presión cierran completamente (véase arriba) durante este prensado, la seguridad operativa de la máquina accionadora estará garantizada.



## 4.2. Inspección/repelación

### ⚠ ADVERTENCIA

¡Antes de realizar cualquier trabajo de arreglo o reparación, desenchufe la clavija de red o saque el acumulador! Estos trabajos únicamente deben ser realizados por personal técnico cualificado.

El engranaje de la máquina accionadora REMS Power-Press SE es libre de mantenimiento. Cuenta con un engrase permanente y no requiere, por tanto, lubricación adicional. El motor REMS Power-Press SE, REMS Power-Press, REMS Power-Press ACC, REMS Power-Press XL ACC tiene escobillas de carbón. Éstas están sometidas a desgaste, teniendo que controlarse y renovarse de vez en cuando. Utilice únicamente escobillas de carbón originales REMS. La máquina accionadora REMS Power-Press SE posee un acoplamiento de resbalamiento de seguridad. Éste se desgasta con el tiempo y necesita

comprobarse o sustituirse periódicamente. Utilizar exclusivamente acoplamientos de resbalamiento de seguridad originales REMS. En las máquinas accionadoras operadas mediante acumulador, las escobillas de carbón desgastan los motores CC. Éstas no pueden ser renovadas, se debe sustituir el motor CC. La REMS Akku-Press 22V Connected dispone de un motor sin escobillas. En todas las máquinas accionadoras electrohidráulicas se desgastan los anillos obturadores (juntas tóricas). Éstos deben comprobarse o sustituirse periódicamente. En caso de que la fuerza de apriete sea insuficiente o se produzca una pérdida de aceite, la máquina accionadora se debe comprobar y, en su caso, reparar a un taller de postventa autorizado por REMS.

### AVISO

Las tenazas de prensar, tenazas de prensar mini, anillos de prensar y tenazas adaptadoras no se pueden reparar.

## 5. Averías

Para evitar daños en la máquina de accionamiento asegúrese de que, en las situaciones de trabajo como las que se muestran a modo de ejemplo en las figuras 16 a 18, no se produzcan tensiones entre las tenazas de prensar, tenazas de prensar mini, anillos de prensar, tenazas adaptadoras, tenazas adaptadoras mini, elementos de montaje y la máquina de accionamiento.

### ⚠ ATENCIÓN

Tras largos períodos de almacenamiento de la máquina accionadora, antes de una nueva puesta en servicio debe accionarse la válvula de sobrepresión presionando la tecla de reposición (13). Si ésta está atascada o se acciona con dificultad no se deberá realizar ninguna operación de prensado. La máquina accionadora deberá ser entregada entonces a un taller concertado REMS para su comprobación.

### 5.1. Fallo: La máquina de accionamiento no se mueve.

#### Causa:

- Escobillas de carbón desgastadas.
- Cable de alimentación defectuoso (REMS Power-Press SE, REMS Power-Press, REMS Power-Press ACC, REMS Power-Press XL ACC).
- Acumulador agotado o defectuoso (máquinas accionadoras por acumulador REMS).
- Máquina accionadora defectuosa.

#### Solución:

- Solicitar la sustitución de las escobillas de carbón o del motor CC a un técnico profesional cualificado o un taller REMS concertado.
- Solicitar la sustitución del cable de alimentación a un técnico profesional o un taller REMS concertado.
- Cargar el acumulador con el cargador rápido o sustituir el acumulador.
- Solicitar la comprobación/repelación de la máquina accionadora a un taller REMS concertado.

### 5.2. Fallo: La máquina de accionamiento no completa el prensado; las tenazas de prensar, las tenazas de prensar Mini, el anillo de prensar, el segmento de prensar no cierra por completo; las tenazas de corte, tenazas cortacables no cortan completamente.

#### Causa:

- Máquina accionadora sobrecalentada (REMS Power-Press SE, REMS Power-Press, REMS Power-Press ACC, REMS Power-Press XL ACC).
- Escobillas de carbón desgastadas.
- Acoplamiento de resbalamiento defectuoso (REMS Power-Press SE).
- Acumulador agotado o defectuoso (máquinas accionadoras por acumulador REMS).
- Máquina accionadora defectuosa.
- No se están utilizando las tenazas de prensado, tenazas de prensado Mini, anillo de prensado (contorno, tamaño), tenazas adaptadoras, tenaza adaptadora Mini o piezas de corte apropiadas.
- Dificultad de movimiento o defecto de la tenaza de prensar, tenaza de prensar Mini, anillo de prensar, tenaza adaptadora, tenaza adaptadora Mini.
- El piloto LED del indicador de presión de prensado (22) se enciende en rojo (REMS Akku-Press 22V ACC, REMS Akku-Press 22V Connected), consulte el apartado 3.6.
- La varilla roscada pertenece a una clase de resistencia > 4.8 (400 N/mm<sup>2</sup>) (tenaza de corte REMS Mini M, tenaza de corte REMS M).
- Las piezas de corte/cuchillas cortacables no están afiladas (tenazas de corte REMS Mini M, tenazas de corte REMS M/tenazas cortacables REMS).
- No se han utilizado las cunas de prensado Klauke debidas en la tenaza de prensar REMS Mini Basic E01, tenaza de prensar REMS Basic E01.

#### Solución:

- Dejar enfriar la máquina accionadora durante aprox. 10 minutos.
- Solicitar la sustitución de las escobillas de carbón o del motor CC a un técnico profesional cualificado o un taller REMS concertado.
- Solicitar la comprobación/repelación del acoplamiento de resbalamiento a un taller REMS concertado.
- Cargar el acumulador con el cargador rápido o sustituir el acumulador.
- Solicitar la comprobación/repelación de la máquina accionadora a un taller REMS concertado.
- Comprobar la marca que hay en la tenaza de prensar, tenaza de prensar Mini, anillo de prensar, tenaza adaptadora, tenaza adaptadora Mini, piezas de corte y cambiarla si fuera necesario.
- ¡No seguir utilizando la tenaza de prensar, tenaza de prensar Mini, anillo de prensar, tenaza adaptadora! Limpiar la tenaza de prensar, tenaza de prensar Mini, anillo de prensar, tenaza adaptadora y lubricar ligeramente con aceite para máquinas o sustituir por uno/a nuevo/a.
- Lleve la máquina accionadora a un servicio autorizado de REMS para su revisión/repelación. Ajuste los accesorios de prensar o sustitúyalos por otros nuevos si fuera necesario. Siga las instrucciones de montaje del sistema de accesorios de prensado.
- Tenga en cuenta la categoría de resistencia de la varilla roscada.
- Girar o cambiar las piezas de corte/cambiar las cuchillas cortacables.
- Respetar las instrucciones del proveedor del sistema, cambiar las cunas de prensado si fuera necesario.

### 5.3. Fallo: REMS Power-Press SE se desconecta repetidamente tras finalizar el prensado.

#### Causa:

- Máquina accionadora defectuosa.

#### Solución:

- Solicitar la comprobación/repelación de la máquina accionadora a un taller REMS concertado.

### 5.4. Fallo: Al cerrar la tenaza de prensar, tenaza de prensar Mini, anillo de prensar, tenaza adaptadora se produce una clara rebaba en el casquillo de prensado.

#### Causa:

- Deterioro o desgaste de la tenaza de prensar, tenaza de prensar Mini, anillo de prensar, segmentos de presión o perfil de prensado.
- Tenaza de prensar, tenaza de prensar Mini incorrecta, anillo de prensar incorrecto (perfil de prensado, tamaño) o tenaza adaptadora, tenaza adaptadora Mini incorrecta.
- Adaptación inadecuada del casquillo de prensado, tubo y casquillo de apoyo.

#### Solución:

- Sustituir la tenaza de prensar, tenaza de prensar Mini, anillo de prensar por elementos nuevos.
- Comprobar la rotulación de la tenaza de prensar, de la tenaza de prensar Mini, de los anillos de prensar, de la tenaza adaptadora, la tenaza adaptadora Mini, y sustituir si fuera necesario.
- Comprobar la compatibilidad del casquillo de prensado, del tubo y del casquillo de apoyo. Leer y tener en cuenta las instrucciones de montaje del fabricante/distribuidor del sistema de prensar a utilizar.

**5.5. Fallo:** Las mordazas prensadoras se cierran sin carga de la tenaza de prensar, tenaza de prensar Mini desigualmente en los puntos "A" y "B" (fig. 1).

**Causa:**

- La tenaza de prensar, tenaza de prensar Mini ha caído al suelo, muelle de compresión doblado.

**Solución:**

- Enviar la tenaza de prensar, tenaza de prensar Mini a un taller REMS concertado para su comprobación.

**5.6. Fallo:** Formación de rebabas al cortar varillas roscadas (tenazas de corte REMS Mini M, tenazas de corte REMS M).

**Causa:**

- Las piezas de corte no están afiladas o están rotos.
- La varilla roscada pertenece a una clase de resistencia > 4.8 (400 N/mm<sup>2</sup>).

**Solución:**

- Girar o cambiar las piezas de corte.
- Tenga en cuenta la clase de resistencia de las varillas roscadas.

## 6. Eliminación

Las prensadoras radiales, los acumuladores, cargadores rápidos y fuentes de alimentación no deben desecharse con la basura doméstica al final de su vida útil. La eliminación de las mismas se debe realizar conforme a la normativa legal. Las baterías de litio y los paquetes de acumulador de todos los sistemas de batería pueden ser eliminados sólo estando descargados, o bien en caso de baterías de litio y los paquetes de acumulador no completamente descargados hay que cubrir todos los contactos por ejemplo con cinta aislante.

## 7. Garantía del fabricante

El periodo de garantía es de 12 meses a partir de la entrega del producto nuevo al primer usuario. Se debe acreditar el momento de entrega enviando los documentos originales de compra, los cuales deben incluir la fecha de adquisición y la denominación del producto. Todos los fallos de funcionamiento que surjan dentro del periodo de garantía y que obedezcan a fallos de fabricación o material probados, se repararán de forma gratuita. La reparación de las carencias no supone una prolongación ni renovación del periodo de garantía del producto. Los daños derivados de un desgaste natural, manejo indebido o uso abusivo, no observación de las normas de uso, utilización de materiales inadecuados, sobreesfuerzo, utilización para una finalidad distinta, intervención por cuenta propia o ajena u otras causas que no sean responsabilidad de REMS quedarán excluidas de la garantía.

Los servicios de garantía únicamente pueden ser prestados por un taller de servicio REMS concertado. Sólo se aceptarán reclamaciones cuando el producto sea entregado a un taller de servicio REMS concertado sin manipulación previa y sin desmontar. Los productos y piezas que se cambien quedarán en posesión de REMS.

Los costes de envío y reenvío correrán a cargo del usuario.

Podrá consultar una relación de talleres concertados de REMS en la página [www.rems.de](http://www.rems.de). Para los países que no aparezcan en dicha página, el producto deberá enviarse a SERVICE-CENTER, Neue Rommelshauer Straße 4, 71332 Waiblingen, Alemania. Los derechos legales del usuario, en particular la exigencia de garantía al vendedor por defectos, las reclamaciones por incumplimiento deliberado de las obligaciones u otras reclamaciones relacionadas con la responsabilidad del producto, no se ven limitados por la presente garantía.

La garantía está sujeta al derecho alemán con la exclusión de la Convención de las Naciones Unidas sobre contratos para la venta internacional de mercancías (CISG). Esta garantía tiene validez mundialmente, siendo el garante REMS GmbH & Co KG, Stuttgarter Str. 83, 71332 Waiblingen, Alemania.

## 8. Ampliación de la garantía del fabricante hasta 5 años

Para las máquinas accionadoras representadas en estas instrucciones de servicio existe la posibilidad, en el plazo de 30 días a partir de la entrega al primer usuario, de ampliar el periodo de garantía actual del fabricante hasta 5 años, registrando la máquina accionadora en [www.rems.de/service](http://www.rems.de/service). Los derechos derivados de la ampliación de la garantía del fabricante sólo pueden ser exigidos por primeros usuarios registrados, bajo la condición de que la placa indicadora de potencia no haya sido retirada o modificada en la máquina accionadora y que los datos de la misma resulten legibles. Queda excluida la cesión de los derechos.

## 9. Catálogos de piezas

Consulte los catálogos de piezas en la página [www.rems.de](http://www.rems.de) → Descargas → Lista de piezas.

## Vertaling van de originele handleiding

Voor het gebruik van de REMS perstangen, REMS perstangen Mini, REMS persringen met tussentangen voor de verschillende buisverbindingssystemen gelden altijd de actuele REMS verkoopdocumenten, zie ook [www.rems.de](http://www.rems.de) → Downloads → Product-catalogi, -brochures. Als door de systeemfabrikant bepaalde componenten van een buisverbindingssysteem veranderd of nieuw op de markt gebracht worden, dient de actuele gebruiksstand ervan bij REMS te worden opgevraagd (e-mail [info@rems.de](mailto:info@rems.de)). Wijzigingen en vergissingen voorbehouden.

Fig. 1–15

1	Perstang/perstang Mini	18	Machinetoestandscontrole
2	Tanghouderbout	19	Accu
3	Knop	20	Trapsgewijze indicatie van de laadtoestand (REMS Accu's 21,6 V)
4	Grendel		
5	Persrollen	21	Draaihuls (REMS Power-Press XL ACC)
6	Machinegreep		
7	Draairichtingshendel	22	Persdrukindicatie (REMS Akku-Press 22V ACC)
8	Veiligheidsstipschakelaar		
9	Schakelaargreep	23	Ophangoog voor schouderriem (REMS Akku-Press 22 V Connected)
10	Persbek		
11	Perscontour (perstang)		
12	Bout	24	Oled-display (REMS Akku-Press 22V Connected)
13	Terugloopknop		
14	Tussentang / tussentang Mini	25	Knoppen links/rechts (REMS Akku-Press 22 V Connected)
15	Persring		
16	Perssegment	26	Aan-uitknop (REMS Akku-Press 22V Connected)
17	Perscontour (persring resp. perssegmenten)		

Fig. 16

Beoogd resp. ontoelaatbaar plaatsen van de tussentang op de persring

Fig. 17–19

Ontoelaatbare werkposities

Fig. 20

Overzicht goedgekeurde valbeveiligingssystemen

## Algemene veiligheidsinstructies voor elektrisch gereedschap

### ⚠ WAARSCHUWING

Lees alle veiligheidsinstructies, aanwijzingen, opschriften en technische gegevens waarvan dit elektrische gereedschap voorzien is. Als de onderstaande aanwijzingen niet correct worden nageleefd, kan dit tot een elektrische schok, brand en/of tot ernstige letsels leiden.

Bewaar alle veiligheidsinstructies en aanwijzingen voor latere raadpleging.

Het in de veiligheidsinstructies gebruikte begrip 'elektrisch gereedschap' heeft betrekking op elektrische gereedschappen op netvoeding (met netsnoer) of elektrische gereedschappen op accu's (zonder netsnoer).

### 1) Veiligheid op de werkplek

- Houd uw werkplek schoon en goed verlicht. Een rommelige of onverlichte werkplek kan tot ongevallen leiden.
- Werk met het elektrische gereedschap niet in een omgeving waar zich brandbare vloeistoffen, gassen of stoffen bevinden en dus explosiegevaar bestaat. Elektrische gereedschappen produceren vonken, die het stof of de dampen kunnen ontsteken.
- Houd kinderen en andere personen uit de buurt tijdens het gebruik van het elektrische gereedschap. Als u wordt afgeleid, kunt u gemakkelijk de controle over het elektrische gereedschap verliezen.

### 2) Elektrische veiligheid

- De aansluitstekker van het elektrische gereedschap moet in de contactdoos passen. De stekker mag op geen enkele wijze worden veranderd. Gebruik geen verloopstekkers bij elektrische gereedschappen met randaarding. Onveranderde stekkers en passende contactdozen verminderen het risico van een elektrische schok.
- Vermijd lichamelijk contact met geaarde oppervlakken zoals buizen, radiatoren, fornuizen en koelkasten. Er bestaat een verhoogd risico van een elektrische schok, als uw lichaam geaard is.
- Houd het elektrische gereedschap uit de buurt van regen of vocht. Het binnendringen van water in elektrisch gereedschap verhoogt het risico van een elektrische schok.
- Gebruik de aansluitleiding niet oneigenlijk om het elektrische gereedschap te dragen, op te hangen of om de stekker uit de contactdoos te trekken. Houd de aansluitkabel uit de buurt van hitte, olie, scherpe randen of bewegende onderdelen. Beschadigde of in de knoop geraakte aansluitleidingen verhogen het risico van een elektrische schok.

- Als u met een elektrisch gereedschap in de openlucht werkt, mag u uitsluitend verlengsnoeren gebruiken die voor buitengebruik geschikt zijn. Het gebruik van een verlengsnoer dat voor buitengebruik geschikt is, vermindert het risico van een elektrische schok.
- Als het bedrijf van het elektrische gereedschap in een vochtige omgeving onvermijdelijk is, dient u een aardlekschakelaar te gebruiken. Het gebruik van een aardlekschakelaar vermindert het risico van een elektrische schok.
- 3) Veiligheid van personen**
  - Wees aandachtig tijdens het gebruik van elektrisch gereedschap. Let op wat u doet en werk met verstand. Gebruik geen elektrisch gereedschap, als u moe bent of als u onder invloed bent van drugs, alcohol of medicijnen. Een moment van onoplettendheid tijdens het gebruik van het elektrische gereedschap kan ernstige letsels tot gevolg hebben.
  - Draag persoonlijke beschermingsmiddelen en altijd een veiligheidsbril. Het dragen van persoonlijke beschermingsmiddelen zoals stofmasker, slipvast veiligheidsschoenen, veiligheidshelm of gehoorbescherming, naargelang de aard en het gebruik van het elektrische gereedschap, vermindert het risico van letsels.
  - Voorkom een onbedoelde inschakeling van het gereedschap. Verzeker u ervan dat het elektrische gereedschap uitgeschakeld is, alvorens u het op het stroomnet en/of de accu aansluit, opneemt of draagt. Als u bij het dragen van het elektrische gereedschap uw vinger aan de schakelaar houdt of als u het elektrische gereedschap op de elektrische voeding aansluit terwijl het ingeschakeld is, kan dit ongevallen veroorzaken.
  - Verwijder instelgereedschap of schroefslutels, voor u het elektrische gereedschap inschakelt. Gereedschappen of sleutels die zich in een draaiend onderdeel van het elektrische gereedschap bevinden, kunnen letsels veroorzaken.
  - Vermijd een abnormale lichaamshouding. Zorg ervoor dat u stabiel staat en te allen tijde uw evenwicht kunt bewaren. Zo kunt u het elektrische gereedschap in onverwachte situaties beter controleren.
  - Draag geschikte kleding. Draag geen wijde kleding of sieraden. Houd haar en kleding verwijderd van bewegende onderdelen. Losse kleding, sieraden of lange haren kunnen door bewegende onderdelen worden gegrepen.
  - Als stofafzuig- en -opvanginrichtingen kunnen worden gemonteerd, dienen deze aangesloten en correct gebruikt te worden. Gebruik van een stofafzuiging kan risico's door stof verminderen.
  - Let op dat u zich niet ten onrechte veilig voelt en negeer nooit de veiligheidsregels voor elektrisch gereedschap, ook niet wanneer u na veelvuldig gebruik zeer goed met het elektrische gereedschap vertrouwd bent. Achtereisels handelen kan in een fractie van een seconde tot ernstig letsel leiden.
- 4) Gebruik en behandeling van elektrisch gereedschap**
  - Overbelast het elektrische gereedschap niet. Gebruik bij uw werk het elektrische gereedschap dat daarvoor bedoeld is. Met het juiste elektrische gereedschap werkt u beter en veiliger binnen het aangegeven vermogensbereik.
  - Gebruik geen elektrisch gereedschap met een defecte schakelaar. Elektrisch gereedschap dat niet meer kan worden in- of uitgeschakeld, is gevaarlijk en moet worden gerepareerd.
  - Trek de stekker uit de contactdoos en/of verwijder de afneembare accu, voordat u instellingen van het apparaat wijzigt, inzetgereedschappen vervangt of het elektrische gereedschap weglegt. Deze voorzorgsmaatregel voorkomt dat het elektrische gereedschap onbedoeld start.
  - Bewaar ongebruikt elektrisch gereedschap buiten het bereik van kinderen. Laat het elektrische gereedschap niet gebruiken door personen die er niet vertrouwd mee zijn of die deze instructies niet gelezen hebben. Elektrisch gereedschap is gevaarlijk, als het door onervaren personen wordt gebruikt.
  - Onderhoud elektrische gereedschappen en inzetgereedschap zorgvuldig. Controleer of beweeglijke onderdelen vlekkeloos functioneren en niet klemmen en of bepaalde onderdelen eventueel gebroken of zodanig beschadigd zijn, dat het elektrische gereedschap niet meer correct werkt. Laat beschadigde onderdelen repareren voordat u het elektrische gereedschap weer gebruikt. Veel ongevallen zijn te wijten aan slecht onderhouden elektrisch gereedschap.
  - Houd snijgereedschappen altijd scherp en schoon. Zorgvuldig onderhouden snijgereedschappen met scherpe snijkanten gaan minder snel klemmen en kunnen gemakkelijker worden geleid.
  - Gebruik elektrisch gereedschap, inzetgereedschap, inzetgereedschappen enz. uitsluitend in overeenstemming met deze instructies. Houd daarbij rekening met de werkomstandigheden en uit te voeren werkzaamheden. Het gebruik van elektrisch gereedschap voor andere dan de beoogde toepassingen kan tot gevaarlijke situaties leiden.
  - Houd handgrepen en grijpvlakken droog, schoon en vrij van olie en vet. Bij gladde handgrepen en grijpvlakken is een veilige bediening en controle van het elektrische gereedschap in onvoorziene situaties niet mogelijk.
- 5) Gebruik en behandeling van accugereedschap**
  - Laad accu's uitsluitend op met een lader die door de fabrikant is aanbevolen. Indien een lader die voor een bepaald type accu's geschikt is, voor andere accu's wordt gebruikt, bestaat brandgevaar.
  - Gebruik in het elektrische gereedschap uitsluitend de daarvoor bedoelde accu's. Het gebruik van andere accu's kan tot letsels en brandgevaar leiden.
  - Houd niet-gebruikte accu's verwijderd van paperclips, muntstukken, sleutels, spijkers, schroeven of andere kleine metalen voorwerpen die een overbrugging van de contacten zouden kunnen veroorzaken. Een kortsluiting tussen de accucontacten kan brandwonden of brand tot gevolg hebben.



- d) Bij een verkeerd gebruik kan vloeistof uit de accu ontsnappen. Vermijd contact hiermee. Bij een toevallig contact dient u de betreffende lichaamsdelen met water af te spoelen. Als de vloeistof in de ogen terecht komt, dient u tevens een arts te raadplegen. *Uitgelopen accuvloeistof kan huidirritaties of brandwonden veroorzaken.*
- e) **Gebruik geen beschadigde of veranderde accu.** *Beschadigde of veranderde accu's kunnen zich onvoorspelbaar gedragen en tot brand, explosie of verwondingsgevaar leiden.*
- f) **Stel een accu niet bloot aan vuur of te hoge temperaturen.** *Vuur of temperaturen boven 130 °C kunnen een explosie veroorzaken.*
- g) **Volg alle instructies voor het laden en laad de accu of het accugereedschap nooit buiten het in de handleiding aangegeven temperatuurbereik.** *Verkeerd laden of laden buiten het toelaatbare temperatuurbereik kan de accu vernielen en het brandgevaar verhogen.*
- 6) Service
- a) **Laat uw elektrisch gereedschap uitsluitend door gekwalificeerd vakpersoneel en alleen met originele reserveonderdelen repareren.** *Zo is gegarandeerd dat de veiligheid van het elektrische gereedschap bewaard blijft.*
- b) **Repareer nooit beschadigde accu's.** *Alle onderhoudswerkzaamheden aan accu's mogen uitsluitend worden uitgevoerd door de fabrikant of een geautoriseerde klantenservice.*

## Veiligheidsinstructies voor radiaalpersen

### ⚠ WAARSCHUWING

Lees alle veiligheidsinstructies, aanwijzingen, opschriften en technische gegevens waarvan dit elektrische gereedschap voorzien is. *Als de onderstaande aanwijzingen niet correct worden nageleefd, kan dit tot een elektrische schok, brand en/of tot ernstige letsels leiden.*

Bewaar alle veiligheidsinstructies en aanwijzingen voor latere raadpleging.

- **Gebruik het elektrische gereedschap niet als dit beschadigd is.** *Er bestaat gevaar voor ongevallen.*
- **Houd het elektrische gereedschap tijdens het werk vast aan de huisgreep (6) en aan de schakelaargreep (9) en zorg ervoor dat u stabiel staat.** *Het elektrische gereedschap ontwikkelt een zeer hoge perskracht. Met twee handen wordt het veiliger bediend. Wees daarom bijzonder voorzichtig. Houd kinderen en andere personen uit de buurt tijdens het gebruik van het elektrische gereedschap.*
- **Grijp nooit naar bewegende onderdelen in het pers-/afkortgedeelte.** *Er bestaat kans op letsel door het knellen van vingers of hand.*
- **Gebruik radiaalpersen nooit met een niet-vergrendelde tanghouderbout (2).** *Er bestaat breukgevaar en wegvliegende delen kunnen ernstig letsel veroorzaken.*
- **Plaats de radiaalpers met REMS persgereedschappen haaks op de buis op de persfitting.** *Als de radiaalpers schuin op de buis wordt geplaatst, trekt deze zich door zijn hoge aandrijfkracht in een rechte hoek op de buis. Hierbij kunnen de handen of andere lichaamsdelen bekneld raken. Er bestaat ook breukgevaar, waarbij wegvliegende delen letsel kunnen veroorzaken.*
- **Plaats de persring S (PR-2B) altijd haaks op de buis op de persfitting.** *Wanneer de radiaalpers met tussentang Z8 op de persring S wordt geplaatst, moet rekening worden gehouden met de vrije zwenkhoek van de radiaalpers. Er bestaat breukgevaar, waarbij wegvliegende delen ernstig letsel kunnen veroorzaken.*
- **Raadpleeg en volg de instructies en aanwijzingen van de systeemfabrikant voor het gebruik van het persfittingssysteem.** *Bij niet-naleving zijn de persverbindingen mogelijk onbruikbaar en kan het persgereedschap worden beschadigd.*
- **Gebruik de radiaalpers uitsluitend met ingezette perstang, perstang Mini, persring met tussentang.** *Start de persbewerking alleen voor het tot stand brengen van een persverbinding. Zonder persgedruk van de persfitting worden de aandrijfmachine, perstang, perstang Mini, persring en tussentang onnodig zwaar belast.*
- **Controleer vóór het gebruik van perstangen, persringen met tussentangen (persbekken, perskettingen met tussenbekken) van andere merken of deze geschikt zijn voor de REMS aandrijfmachines.** *Perstangen, persringen met tussentangen van andere merken kunnen in REMS Power-Press SE, REMS Power-Press, REMS Power-Press ACC, REMS Power-Press XL ACC, REMS Akku-Press 14V, REMS Akku-Press 14V ACC, REMS Akku-Press E 22V ACC, REMS Akku-Press 22V ACC, REMS Akku-Press 22V Connected en REMS Akku-Press XL 45 kN 22V ACC worden gebruikt, indien deze berekend zijn op de benodigde schuifkracht van 32 kN, mechanisch in de REMS aandrijfmachine passen, zoals voorgeschreven vergrendeld kunnen worden en aan het einde van hun levensduur of bij overbelasting zonder gevaar breken, bijv. zonder het risico van wegvliegende delen van de persbekken. Er wordt aanbevolen alleen perstangen, persringen met tussentangen te gebruiken die met een veiligheidsfactor  $\geq 1,4$  tegen vermoeidheidsbreuk gebouwd zijn, d.w.z. dat deze bij een benodigde schuifkracht van 32 kN bestand zijn tegen een schuifkracht van 45 kN. Lees en volg ook de handleiding en veiligheidsinstructies van de betreffende fabrikant/aanbieder van de perstangen, persringen met tussentangen en de inbouw- en montagehandleiding van de fabrikant/aanbieder van het te persen persfittingssysteem en neem ook de eventueel hierin vermelde gebruiksbependingen in acht. Bij niet-nakoming bestaat breukgevaar en kunnen wegvliegende delen ernstig letsel veroorzaken.*
- **Plaats de draaihuls (21) van de REMS Power-Press XL ACC overeenkomstig de gebruikte perstang/tussentang, zie 2.2.** *Er bestaat gevaar voor letsel.*

- **Gebruik alleen onbeschadigde perstangen, perstangen Mini, persringen, tussentangen.** *Beschadigde perstangen, perstangen Mini, persringen, tussentangen kunnen klemmen of breken en/of tot een slechte persverbinding leiden. Beschadigde perstangen, perstangen Mini, persringen, tussentangen mogen niet worden gerepareerd. Bij niet-nakoming bestaat breukgevaar en kunnen wegvliegende delen ernstig letsel veroorzaken.*
- **Trek de netstekker uit of verwijder de accu vóór de montage/demontage van perstangen, perstangen Mini, persringen, tussentangen.** *Er bestaat gevaar voor letsel.*
- **Volg de onderhoudsvorschriften voor het elektrische gereedschap en de onderhoudsinstructies voor perstangen, perstangen Mini, persringen, tussentangen.** *Het volgen van de onderhoudsvorschriften heeft een positieve invloed op de levensduur van het elektrische gereedschap, de perstangen, perstangen Mini, persringen, tussentangen.*
- **Laat het elektrische gereedschap nooit zonder toezicht, terwijl het loopt.** *Schakel het elektrische gereedschap bij langere werkonderbrekingen uit en trek de stekker/accu uit. Van elektrische apparaten kunnen gevaren uitgaan, die tot zaak- en/of personenschade kunnen leiden, als ze zonder toezicht worden achtergelaten.*
- **Leg maximaal 3 persringen XL 64–108 (PR-3S) in de systeemkoffer XL-Boxx met inlage voor persringen XL 64–108 (PR-3S) (toebehoren, art.nr. 579603).** *Het in acht nemen van de maximale belastingsgrens van 3 persringen XL (PR-3S) vermindert het risico op materiële schade en/of letsel.*
- **Gebruik de REMS pers- en afkortgereedschappen alleen in aandrijfmachines die voor de REMS pers- en afkortgereedschappen zijn goedgekeurd.** *Anders bestaat het risico van zaak- en personenschade en is het mogelijk dat de persverbinding onbruikbaar is of het draadeind of de elektrische kabel niet wordt afgekort.*
- **Controleer de REMS afkortgereedschappen voor elk gebruik op schade en slijtage.** *Controleer hierbij ook of de inzetstukken/kabelmessen goed vastzitten en geen speling vertonen. Beschadigde en versleten REMS afkortingen, inzetstukken/kabelmessen of niet goed bevestigde inzetstukken/kabelmessen hebben een negatieve invloed op het snijresultaat. Er bestaat breukgevaar, waarbij wegvliegende delen ernstig letsel kunnen veroorzaken.*
- **Plaats de REMS perstangen Mini, REMS perstangen, REMS persringen met de perscontour op de persfitting overeenkomstig de specificaties van de persfittingfabrikant.** *Niet-naleving kan schade aan de REMS persgereedschappen veroorzaken en leidt tot een onbruikbare persverbinding.*
- **Zorg ervoor dat er tijdens het persen geen vreemde voorwerpen tussen de persbekken of perssegmenten worden geklemd.** *Vreemde voorwerpen verhinderen het volledig sluiten en/of kunnen de persfitting beschadigen. Vreemde voorwerpen kunnen schade aan de REMS pers- en afkortgereedschappen veroorzaken.*
- **Zorg er bij het plaatsen van de REMS persgereedschappen voor dat de werkruiimte voldoende groot is, ook voor de gebruikte aandrijfmachine en voor uzelf.** *Anders bestaat het risico dat de persgereedschappen door de kracht van de aandrijfmachine haaks op de buis worden getrokken. Hierbij kunnen lichaamsdelen bekneld en verwond raken en kunnen de persgereedschappen worden beschadigd. Er bestaat ook breukgevaar, waarbij wegvliegende delen letsel kunnen veroorzaken.*
- **Gebruik alleen onbeschadigde REMS afkortgereedschappen.** *Beschadigde REMS afkortgereedschappen kunnen vastlopen of breken, de inzetstukken/kabelmessen zijn mogelijk bot. Bij de REMS afkortgereedschappen moeten versleten inzetstukken/kabelmessen worden vervangen, andere servicewerkzaamheden zijn niet toegestaan. Bij niet-naleving bestaat breukgevaar en kunnen wegvliegende delen letsel veroorzaken.*
- **Gebruik voor het transport en de opslag van REMS pers- en afkortgereedschappen de door REMS aangeboden stalen koffers met inlage of de systeemkoffer L-Boxx met inlage.** *Zo zijn de REMS pers- en afkortgereedschappen beschermd tegen vuil en beschadigingen, wat een positief effect heeft op hun levensduur.*
- **Controleer de aansluitkabel, verlengkabels van het elektrische gereedschap en de spanningsbron regelmatig op beschadiging.** *Laat deze bij beschadiging vervangen door gekwalificeerd vakpersoneel of door een geautoriseerde REMS klantenservice.*
- **Laat het elektrische gereedschap uitsluitend gebruiken door opgeleide personen.** *Jongeren mogen het elektrische gereedschap uitsluitend gebruiken, als ze ouder dan 16 zijn, als dit nodig is in het kader van hun opleiding en als ze hierbij onder toezicht van een deskundige staan.*
- **Kinderen en personen die op basis van hun fysieke, zintuiglijke of geestelijke vermogens of door een gebrek aan ervaring of kennis niet in staat zijn het elektrische gereedschap veilig te bedienen, mogen dit elektrische gereedschap niet zonder toezicht of instructie van een verantwoordelijke persoon gebruiken.** *Anders bestaat risico op een verkeerde bediening en letsels.*
- **Gebruik uitsluitend goedgekeurde en overeenkomstig gemarkeerde verlengkabels met een voldoende grote kabeldiameter.** *Gebruik verlengkabels tot een lengte van 10 m met een kabeldiameter van 1,5 mm<sup>2</sup>, kabels van 10 – 30 m met een kabeldiameter van 2,5 mm<sup>2</sup>.*

### ⚠ GEVAAR

- **Gebruik de REMS kabelschaar, REMS perstang Mini Basic E01 en REMS perstang Basic E01 met persinzetstukken niet op stroomvoerende leidingen.** *Indien aan een stroomvoerende leiding moet worden gewerkt, dient deze eerst door gekwalificeerd vakpersoneel spanningsloos te worden gemaakt. De gereedschappen zijn niet geïsoleerd en beschermen dus niet tegen een elektrische schok.*
- **Lees en volg ook alle veiligheidsinstructies en aanwijzingen bij het Klauke verbindingmateriaal voor elektrische leidingen.** *Bij niet-naleving van deze veiligheidsinstructie neemt het risico van een elektrische schok toe.*



- Gebruik de REMS perstang Basic E01 met de REMS persinzetstukken T 12 alleen voor valbeveiligingssystemen die door de fabrikant getest en goedgekeurd zijn (fig. 20). Bij niet-naleving van deze veiligheidsinstructie neemt het risico van een val toe.
- Lees en volg ook alle veiligheidsinstructies en aanwijzingen van de systeem-aanbieder voor valbeveiligingssystemen. Controleer elke persing van het valbeveiligingssysteem met een bij het systeem behorend vorkkaliber. Indien dit niet over de geperste 4-kant kan worden geschoven, is de persing niet systeemconform en mag deze niet worden gebruikt. In dit geval moeten de persinzetstukken worden vervangen. Bij niet-naleving van deze veiligheidsinstructie neemt het risico van een val toe.

## Veiligheidsinstructies voor accu's, snellaadapparaten, spanningsbronnen

### ⚠ WAARSCHUWING

Lees alle veiligheidsinstructies, aanwijzingen, opschriften en technische gegevens waarvan dit elektrische gereedschap voorzien is. Als de aanwijzingen niet correct worden nageleefd, kan dit tot een elektrische schok, brand en/of ernstig letsel leiden.

Bewaar alle veiligheidsinstructies en aanwijzingen voor latere raadpleging.

Zie ook [www.rems.de](http://www.rems.de) → Downloads → Handleidingen → Veiligheidsinstructies → Veiligheidsinstructies voor accu's, snellaadapparaten, spanningsbronnen.

## Veiligheidsinformatiebladen

### ⚠ WAARSCHUWING

Lees de veiligheidsinformatiebladen. Als de aanwijzingen niet correct worden nageleefd, kan dit tot een elektrische schok, brand en/of ernstig letsel leiden.

Bewaar alle veiligheidsinstructies en aanwijzingen voor latere raadpleging.

Zie [www.rems.de](http://www.rems.de) → Downloads → Veiligheidsinformatiebladen → Accu's.

### Symboolverklaring

#### ⚠ GEVAAR

Gevaar met een hoge risicograad, dat bij niet-naleving de dood of ernstig (onherstelbaar) letsel tot gevolg heeft.

#### ⚠ WAARSCHUWING

Gevaar met een gemiddelde risicograad, dat bij niet-naleving de dood of ernstig (onherstelbaar) letsel tot gevolg kan hebben.

#### ⚠ VOORZICHTIG

Gevaar met een lage risicograad, dat bij niet-naleving matig (herstelbaar) letsel tot gevolg kan hebben.

#### LET OP

Materiële schade, geen veiligheidsinstructie! Geen kans op letsel.



Gevaar



Val



Elektrische spanning



Lees de handleiding vóór de ingebruikname



Gebruik oogbescherming



Gebruik gehoorbescherming



Elektrisch gereedschap voldoet aan beschermingsgraad II



Niet geschikt voor gebruik in openlucht



Schakelende voeding (SMPS)



Kortsluitvaste veiligheidstransformator (SCPST)



Milieuvriendelijke verwijdering



CE-conformiteitsmarkering

## 1. Technische gegevens

### Beoogd gebruik

#### ⚠ WAARSCHUWING

REMS radiaalpersen zijn bedoeld voor het maken van persverbindingen in alle gangbare persfittingsystemen, voor het maken van verbindingen tussen elektrische leidingen, voor het maken van verbindingen in valbeveiligingssystemen, voor het afkorten van draadeinden, voor het afkorten van elektrische kabels (radiaalpersen met 32 kN). De REMS afkorttang Mini M en REMS afkorttang M zijn bedoeld voor het afkorten van draadeinden van staal en roestvrij staal tot de sterkteklasse 4.8 (400 N/mm<sup>2</sup>). De REMS kabelschaar is bedoeld voor het afkorten van elektrische kabels ≤ 300 mm<sup>2</sup> (Ø 30 mm).

De REMS perstang Mini Basic E01 en REMS perstang Basic E01 zijn bedoeld voor het persen van Klauke verbindingmateriaal voor elektrische leidingen ≤ 300 mm<sup>2</sup> in combinatie met geschikte Klauke persinzetstukken van de serie 22, smalle persing. De REMS perstang Basic E01 met persinzetstukken T12 is bedoeld voor het persen van goedgekeurde valbeveiligingssystemen.

REMS accu's, snellaadapparaten, spanningsbronnen zijn bedoeld voor gebruik volgens het gebruiksoverzicht.

Elk ander gebruik is oneigenlijk en daarom niet toegestaan.

Gebruiksoverzicht REMS accugereedschap, accu's, snellaadapparaten, spanningsbronnen.

Zie [www.rems.de](http://www.rems.de) → Downloads → Handleidingen → RADIAALPERSEN: OVERIGE DOCUMENTEN



### 1.1. Leveringsomvang

Elektrische radiaalpersen: aandrijfmachine, handleiding, stalen koffer /L-Boxx/ transportkist XL/XL-Boxx.

Accupersmachines: aandrijfmachine, accu Li-ion, snellaadapparaat, handleiding, stalen koffer /L-Boxx/ XL-Boxx.

### 1.2. Artikelnummers

REMS Power-Press SE aandrijfmachine	572101
REMS Power-Press aandrijfmachine	577001
REMS Power-Press ACC aandrijfmachine	577000
REMS Power-Press XL ACC aandrijfmachine	579000
REMS Mini-Press 14V ACC aandrijfmachine	578001
REMS Mini-Press 22V ACC aandrijfmachine	578002
REMS Mini-Press S 22V ACC aandrijfmachine	578003
REMS Akku-Press aandrijfmachine	571003
REMS Akku-Press ACC aandrijfmachine	571004
REMS Akku-Press E 22V ACC aandrijfmachine	576006
REMS Akku-Press 22V ACC aandrijfmachine	576000
REMS Akku-Press 22V Connected aandrijfmachine	576003
REMS Akku-Press XL 45 kN 22V ACC aandrijfmachine	579001
REMS perstangen Mini, REMS perstangen, REMS persringen, REMS tussentang Mini,	zie REMS catalogus
REMS tussentangen	zie REMS catalogus
REMS afkorttangen Mini M, REMS afkorttangen M	zie REMS catalogus
REMS kabelschaar	571887
Kabelmes, pak van 2 stuks (REMS kabelschaar)	571889
REMS perstang Mini Basic E01	578618
REMS perstang Basic E01	571855
REMS persinzetstukken T 12, pak van 2 stuks	570891
REMS Accu Li-Ion 14,4 V, 2,5 Ah	571545
REMS Accu Li-Ion 14,4 V, 5,0 Ah	571555
REMS Accu Li-Ion 21,6 V, 2,5 Ah	571571
REMS Accu Li-Ion 21,6 V, 4,4 Ah	571574
REMS Accu Li-Ion 21,6 V, 5,0 Ah	571581
REMS Accu Li-Ion 21,6 V, 9,0 Ah	571583
Snellaadapparaat Li-Ion/Ni-Cd 220–240 V, 65 W	571560
Snellaadapparaat Li-Ion 220–240 V, 70 W	571575
Snellaadapparaat Li-Ion 100–240 V, 90 W	571585
Snellaadapparaat Li-Ion 100–240 V, 290 W	571587
Spanningsvoorziening 220–240 V, in plaats van accu's 14,4 V, 33 A	571565
Spanningsvoorziening 220–240 V, in plaats van accu's 21,6 V, 15 A	571567
Spanningsvoorziening 220–240 V, in plaats van accu's 21,6 V, 40 A	571578
Stalen koffer REMS Power-Press SE	570280
Stalen koffer REMS Power-Press	570280
Stalen koffer REMS Power-Press ACC	570280
Stalen koffer REMS Power-Press XL ACC	579240
Stalen koffer REMS Mini-Press 14V ACC / Mini-Press 22V ACC / Mini-Press S 22V ACC	578290
Systeemkoffer L-Boxx REMS Mini-Press 14V ACC / Mini-Press 22V ACC / Mini-Press S 22V ACC	578299
Stalen koffer REMS Akku-Press 14V / Akku-Press 14V ACC / Akku-Press 22V ACC	571290
Systeemkoffer L-Boxx REMS Akku-Press 14V / Akku-Press 14V ACC / Akku-Press 22V ACC	571283
Systeemkoffer XL-Boxx REMS Akku-Press 45 kN 22V ACC	579601
REMS CleanM, Machinereiniger	140119

Stalen koffers of systeemkoffers met inlage voor REMS perstangen, REMS persringen, tussentangen als toebehoren, zie [www.rems.de](http://www.rems.de) → Producten → Radiaalpersen → REMS perstangen, REMS persringen → Uittreksel uit de catalogus (PDF)



**1.3. Werkbereik**

REMS Mini-Press 14 V ACC / Mini-Press 22 V ACC / Mini-Press S 22 V ACC voor het maken van persverbindingen in alle gangbare persfittingsystemen aan stalen buizen, roestvaststalen buizen, koperen buizen, kunststof buizen, meerlaagse buizen

Ø 10–40 mm  
Ø 3/8–1/4"

Zie ook [www.rems.de](http://www.rems.de) → Producten → Radiaalpersen → REMS perstangen Mini, REMS persringen → Uittreksel uit de catalogus (PDF)



REMS Power-Press SE / Power-Press / Power-Press ACC / Power-Press XL ACC, REMS Akku-Press 14 V / Akku-Press 14 V ACC / Akku-Press E 22 V ACC / Akku-Press 22 V ACC / Akku-Press 22 V Connected voor het maken van persverbindingen in alle gangbare persfittingsystemen aan stalen buizen, roestvaststalen buizen, koperen buizen, kunststof buizen, meerlaagse buizen

Ø 10 – 108 (110) mm  
Ø 3/8 – 4"

Zie ook [www.rems.de](http://www.rems.de) → Producten → Radiaalpersen → REMS perstangen, REMS persringen → Uittreksel uit de catalogus (PDF)



REMS Akku-Press XL 45 kN 22 V ACC voor het maken van XL-persverbindingen in alle gangbare persfittingsystemen

Ø 64 – 108 mm  
Ø 2 1/2 – 4"

Zie ook [www.rems.de](http://www.rems.de) → Producten → Radiaalpersen → REMS perstangen, REMS persringen → Uittreksel uit de catalogus (PDF)

**Werktemperatuurbereik**

REMS accu-persen	-10 °C – +60 °C (14 °F – +140 °F)
Accu	-10 °C – +60 °C (14 °F – +140 °F)
Snellaadapparaat	0 °C – +40 °C (32 °F – +104 °F)
Spanningsvoorziening	-10 °C – +45 °C (14 °F – +113 °F)
Persen op netvoeding	-10 °C – +60 °C (14 °F – +140 °F)
Opslagtemperatuurbereik	> 0 °C (32 °F)

**1.4. Stuwkracht, slaglengte****Stuwkracht** (nominale kracht)

REMS Mini-Press 14 V ACC / Mini-Press 22 V ACC / Mini-Press S 22 V ACC	22 kN
REMS Power-Press SE / Power-Press / Power-Press ACC / Power-Press XL ACC, Akku-Press 14 V / Akku-Press 14 V ACC / Akku-Press E 22 V ACC / Akku-Press 22 V ACC / Akku-Press 22 V Connected	32 kN
REMS Akku-Press XL 45 kN 22 V ACC	45 kN

**Slaglengte**

REMS Mini-Press 14 V ACC / Mini-Press 22 V ACC / Mini-Press S 22 V ACC	28 mm
REMS Power-Press SE / Power-Press / Power-Press ACC, REMS Akku-Press 14 V / Akku-Press 14 V ACC / Akku-Press E 22 V ACC / Akku-Press 22 V ACC / Akku-Press 22 V Connected	41 mm
REMS Power-Press XL ACC, REMS Akku-Press XL 45 kN 22 V ACC	104 mm

**1.5. Elektrische gegevens**

REMS Power-Press SE	} 230 V~; 50–60 Hz; 450 W 110 V~; 50–60 Hz; 450 W S3 20% (AB 2/10 min) geïsoleerde bescherming, radio-ontstoord
REMS Power-Press	
REMS Power-Press ACC	
REMS Power-Press XL ACC	
REMS Mini-Press 14 V ACC	14,4 V =; 2,5 Ah 14,4 V =; 5,0 Ah
REMS Akku-Press 14 V, REMS Akku-Press 14 V ACC	14,4 V =; 5,0 Ah
REMS Mini-Press 22 V ACC REMS Mini-Press S 22 V ACC REMS Akku-Press E 22 V ACC REMS Akku-Press 22 V ACC REMS Akku-Press 22 V Connected	} 21,6 V =; 2,5 Ah 21,6 V =; 4,4 Ah 21,6 V =; 5,0 Ah 21,6 V =; 9,0 Ah
REMS Akku-Press XL 45 kN 22 V ACC	

Snellaadapparaat Li-Ion/Ni-Cd (steekaccu, art.nr. 571560)	Input	220–240 V~; 50–60 Hz; 65 W
	Output	10,8–18 V = geïsoleerde bescherming, radio-ontstoord
	Input	100–120 V~; 50–60 Hz; 65 W
	Output	10,8–18 V = geïsoleerde bescherming, radio-ontstoord

Snellaadapparaat Li-Ion (schuifaccu, art.nr. 571575)	Input	220–240 V~; 50–60 Hz; 70 W
	Output	21,6 V = geïsoleerde bescherming, radio-ontstoord
	Input	100–120 V~; 50–60 Hz; 70 W
	Output	21,6 V = geïsoleerde bescherming, radio-ontstoord

Snellaadapparaat Li-Ion (schuifaccu, art.nr. 571585)	Input	100–240 V~; 50–60 Hz; 90 W
	Output	21,6 V = geïsoleerde bescherming, radio-ontstoord

Snellaadapparaat Li-Ion (schuifaccu, art.nr. 571587)	Input	100–240 V~; 50–60 Hz; 290 W
	Output	21,6 V = geïsoleerde bescherming, radio-ontstoord

Spanningsvoorziening 14,4 V (art.nr. 571565)	Input	220–240 V~; 50–60 Hz; 600 W
	Output	14,4 V =; 33 A geïsoleerde bescherming, radio-ontstoord

	Input	100–120 V~; 50–60 Hz; 400 W
	Output	14,4 V =; 18 A geïsoleerde bescherming, radio-ontstoord

Spanningsvoorziening 21,6 V (art.nr. 571567)	Input	220–240 V~; 50–60 Hz; 350 W
	Output	21,6 V =; ≤ 15 A geïsoleerde bescherming, radio-ontstoord

Spanningsvoorziening 21,6 V (art.nr. 571578)	Input	220–240 V~; 50–60 Hz; 900 W
	Output	21,6 V =; 40 A geïsoleerde bescherming, radio-ontstoord

**1.6. Afmetingen**

REMS Power-Press SE	430×118×85 mm (16,9"×4,6"×3,3")
REMS Power-Press/Power-Press ACC	365×235×85 mm (14,6"×9,2"×3,3")
REMS Power-Press XL ACC	525×255×90 mm (20,7"×10,0"×3,5")
REMS Mini-Press 14V ACC	288×260×80 mm (11,3"×10,2"×3,1")
REMS Mini-Press 22 V ACC	273×260×75 mm (10,7"×10,2"×3,0")
REMS Mini-Press S 22 V ACC	405×145×75 mm (15,9"×5,7"×3,0")
REMS Akku-Press 14 V / Akku-Press 14 V ACC	338×298×85 mm (13,3"×11,7"×3,3")
REMS Akku-Press E 22 V ACC	285×290×81 mm (11,2"×11,4"×3,2")
REMS Akku-Press 22 V ACC	285×290×81 mm (11,2"×11,4"×3,2")
REMS Akku-Press 22 V Connected	295×310×81 mm (11,6"×12,2"×3,2")
REMS Akku-Press XL 45 kN 22 V ACC	540×325×85 mm (21,3"×12,8"×3,3")

**1.7. Gewichten**

REMS Power-Press SE aandrijfmachine	4,7 kg (10,4 lb)
REMS Power-Press/Power-Press ACC aandrijfmachine	4,7 kg (10,4 lb)
REMS Power-Press XL ACC	5,5 kg (12,1 lb)
REMS Mini-Press 14 V ACC aandrijfmachine zonder accu	2,1 kg (4,5 lb)
REMS Mini-Press 22 V ACC aandrijfmachine zonder accu	2,1 kg (4,5 lb)
REMS Mini-Press S 22 V ACC aandrijfmachine zonder accu	2,2 kg (4,9 lb)
REMS Akku-Press 14 V / Akku-Press 14 V ACC aandrijfmachine zonder accu	3,8 kg (8,3 lb)
REMS Akku-Press E 22 V ACC aandrijfmachine zonder accu	2,8 kg (6,2 lb)
REMS Akku-Press 22 V ACC aandrijfmachine zonder accu	2,8 kg (6,2 lb)
REMS Akku-Press 22 V Connected aandrijfmachine zonder accu	2,9 kg (6,4 lb)
REMS Akku-Press XL 45 kN 22 V ACC aandrijfmachine zonder accu	5,7 kg (12,6 lb)
REMS Accu Li-Ion 14,4 V, 2,5 Ah	0,3 kg (0,7 lb)
REMS Accu Li-Ion 14,4 V, 5,0 Ah	0,5 kg (1,1 lb)
REMS Accu Li-Ion 21,6 V, 2,5 Ah	0,5 kg (1,1 lb)
REMS Accu Li-Ion 21,6 V, 4,4 Ah	0,8 kg (1,8 lb)
REMS Accu Li-Ion 21,6 V, 5,0 Ah	0,8 kg (1,8 lb)
REMS Accu Li-Ion 21,6 V, 9,0 Ah	1,1 kg (2,4 lb)
Perstang (gemiddeld)	1,8 kg (3,9 lb)
Perstang Mini (gemiddeld)	1,2 kg (2,6 lb)
Tussentang Mini Z8	1,0 kg (2,2 lb)
Tussentang Z2	2,0 kg (4,4 lb)
Tussentang Z4	3,6 kg (7,9 lb)
Tussentang Z5	3,8 kg (8,4 lb)
Tussentang Z6 XL	5,5 kg (12,1 lb)

Tussentang Z8	1,7 kg	(3,7 lb)
Persring M54 (PR-3S)	3,1 kg	(6,8 lb)
Persring U75 (PR-3B)	2,7 kg	(5,9 lb)

## 1.8. Geluidsinformatie

Emissiewaarde op de werkplek

REMS Power-Press SE  $L_{pA} = 76$  dB(A)  $L_{WA} = 87$  dB(A)  $K = 3$  dB(A)  
REMS Power-Press /ACC/XL ACC

$L_{pA} = 81$  dB(A)  $L_{WA} = 92$  dB(A)  $K = 3$  dB(A)

REMS Mini-Press 14V ACC /

22V ACC / S 22V ACC  $L_{pA} = 73$  dB(A)  $L_{WA} = 84$  dB(A)  $K = 3$  dB(A)

REMS Akku-Press 14V / 14V ACC /

E 22V ACC / 22V ACC /

22V ACC Connected /

XL 45kN 22V ACC  $L_{pA} = 74$  dB(A)  $L_{WA} = 85$  dB(A)  $K = 3$  dB(A)

## 1.9. Trillingen

Gemeten effectieve waarde bij het aanzetten  $< 2,5$  m/s<sup>2</sup>  $K = 1,5$  m/s<sup>2</sup>

De aangegeven trillingsemissiewaarde werd volgens een genormaliseerde testmethode gemeten en kan voor vergelijking met een ander elektrisch gereedschap worden gebruikt. De aangegeven trillingsemissiewaarde kan ook worden gebruikt voor een inleidende schatting van de blootstelling.

### ⚠ VOORZICHTIG

De trillingsemissiewaarde kan tijdens het daadwerkelijke gebruik van het elektrische gereedschap afwijken van de opgegeven waarde, naargelang de wijze waarop het elektrische gereedschap wordt gebruikt. Afhankelijk van de feitelijke gebruiksomstandigheden (intermitterend) kan het noodzakelijk zijn veiligheidsmaatregelen te nemen voor bescherming van de gebruiker.

## 2. Ingebruikname

### ⚠ VOORZICHTIG

Voordat de aandrijfmachine na een langere opslagduur weer in gebruik wordt genomen, moet eerst het overdrukventiel in werking worden gesteld door op de terugloopknop (13) te drukken. Indien dit vastzit of stroef is, mag niet worden geperst. De aandrijfmachine dient voor controle te worden ingediend bij een geautoriseerde REMS klantenservice.

### ⚠ VOORZICHTIG

Lees en volg de nationale voorschriften voor handmatig te hanteren lastgewichten.

Voor het gebruik van de REMS perstangen, REMS perstangen Mini, REMS persringen met tussentangen voor de verschillende buisverbindingssystemen gelden altijd de actuele REMS verkoopdocumenten, zie ook [www.rems.de](http://www.rems.de) → Downloads → Productcatalogi, -brochures. Als door de systeemfabrikant bepaalde componenten van een buisverbindingssysteem veranderd of nieuw op de markt gebracht worden, dient de actuele gebruiksstand ervan bij REMS te worden opgevraagd (e-mail [info@rems.de](mailto:info@rems.de)). Wijzigingen en vergissingen voorbehouden.

## 2.1. Elektrische aansluiting

### ⚠ WAARSCHUWING

**Let op de netspanning!** Voordat de aandrijfmachine, het snellaadapparaat of de spanningsbron wordt aangesloten, dient te worden gecontroleerd of de spanning die op het typeplaatje is aangegeven, overeenkomt met de netspanning. Op bouwplaatsen, in vochtige omgevingen, in binnen- en buitenruimten of bij soortgelijke opstellingen mag het elektrische gereedschap uitsluitend op het net worden aangesloten via een aardlekschakelaar die de stroomtoevoer onderbreekt zodra de lekstroom naar de aarde gedurende 200 ms de 30 mA overschrijdt.

Accu's

### LET OP

Plaats de accu 14,4 V (19) altijd verticaal in de aandrijfmachine of het snellaadapparaat. Een schuine plaatsing beschadigt de contacten en kan een kortsluiting veroorzaken, waardoor de accu beschadigd wordt.

### Diepontlading door onderspanning

Een minimumspanning mag bij accu's Li-ion niet worden onderschreden, omdat anders de accu door diepontlading kan worden beschadigd. De cellen van de REMS accu's Li-ion zijn bij aflevering voor ca. 40% voorgeladen. Daarom moeten de accu's Li-ion vóór gebruik geladen en daarna regelmatig bijgeladen worden. Als dit voorschrift van de cellenfabrikant niet in acht wordt genomen, kan de accu Li-ion door diepontlading worden beschadigd.

### Diepontlading door opslag

Als een relatief weinig geladen accu Li-ion wordt opgeslagen, kan deze bij een langere opslag door zelfontlading diepontladen raken en zo beschadigd worden. Accu's Li-ion moeten daarom voor de opslag worden geladen en vervolgens om de zes maanden bijgeladen en vóór nieuwe belasting nogmaals worden opgeladen.

### LET OP

**Voor gebruik de accu laden. Li-ionaccu's dienen regelmatig te worden bijgeladen, om diepontlading te voorkomen. Bij diepontlading wordt de accu beschadigd.**

Gebruik voor het opladen van de REMS accu Li-ion alleen goedgekeurde REMS snellaadapparaten. Nieuwe en langere tijd niet gebruikte accu's Li-ion bereiken pas na meerdere laadbeurten hun volledige capaciteit.

## Snellaadapparaat Li-ion/Ni-Cd en snellaadapparaat Li-ion

Als de netstekker ingestoken is, brandt het linker controlelampje continu groen. Als een accu in het snellaadapparaat gestoken is, geeft een groen knipperend controlelampje aan dat de accu geladen wordt. Brandt dit controlelampje continu groen, dan is de accu opgeladen. Knippert een controlelampje rood, dan is de accu defect. Brandt een controlelampje continu rood, dan ligt de temperatuur van het snellaadapparaat en/of de accu buiten het toelaatbare werkbereik van het snellaadapparaat van 0°C tot +40°C.

### LET OP

De snellaadapparaten zijn niet geschikt voor gebruik in openlucht.

### Spanningsbron

De spanningsbronnen dienen om het accugereedschap met netvoeding in plaats van accuvoeding te gebruiken. De spanningsbronnen zijn uitgerust met een stroom- en temperatuurbegrenzing. De bedrijfsstatus wordt met een led aangegeven. Bij een brandende led is het apparaat bedrijfsklaar. Als de led uitgaat of knippert, betekent dit dat de stroomsterkte te hoog of de temperatuur ontoelaatbaar is. In deze toestand kan de aandrijfmachine niet worden gebruikt. Na een wachttijd brandt de led weer en kan het werk worden voortgezet.

### LET OP

De spanningsbronnen zijn niet geschikt voor gebruik in openlucht.

## 2.2. Montage (vervanging) van de perstang, perstang Mini (fig. 1 (1)), perstang (4G) (fig. 11), perstang (S) (fig. 12), persring (PR-3S) met tussentang (fig. 13), persring (PR-3B) met tussentang (fig. 14), persring 45° (PR-2B) met tussentang, persring S (PR-2B) met tussentang Z8 of tussentang Mini Z8 (fig. 15) bij radiaalpersen.

Trek de netstekker uit of verwijder de accu. Gebruik alleen perstangen, perstangen Mini of persringen met een systeemspecifieke perscontour, die overeenstemt met het te persen persfittingsysteem. Perstangen, perstangen Mini en persringen zijn op de persbekken resp. perssegmenten voorzien van een letter die de perscontour, en een cijfer dat de grootte aangeeft. De tussentangen zijn gemarkeerd met de letter Z en een cijfer, dat dient voor het indelen bij de toelaatbare persring, die identiek gemarkeerd is. De persring 45° (PR-2B) mag uitsluitend onder een hoek van 45° ten opzichte van de tussentang Z1/tussentang Mini Z1 worden aangebracht (fig. 18). Bij de persring S (PR-2B) kan de tussentang Z8 of tussentang Mini Z8 traploos zwenkbaar worden geplaatst (fig. 15). De inbouw- en montagehandleiding van de fabrikant/aanbieder van de te persen persfittingsystemen moet worden gelezen en nageleefd. Pers nooit met niet-passende perstang, perstang Mini, persring en tussentang (perscontour, grootte). De persverbinding kan dan onbruikbaar zijn en de machine en perstang, perstang Mini of persring en tussentang, tussentang Mini zouden kunnen worden beschadigd.

De tussentang Z6 XL voor het aandrijven van de REMS persringen XL 64–108, 2½–4" (PR-3S) met REMS Power-Press XL ACC. De tussentang Z7 XL 45kN voor het aandrijven van de REMS persringen XL 64–108, 2½–4" (PR-3S) en persringen XL 2½–4" (PR-3B) met REMS Akku-Press XL 45kN 22V ACC. In REMS Akku-Press XL 45kN 22V ACC past alleen de tussentang Z7 XL 45kN.

De aandrijfmachine wordt het beste op een tafel of de vloer gelegd. De draaihuls (fig. 5 (21)) van REMS Power-Press XL ACC moet overeenkomstig de gebruikte perstang/tussentang worden geplaatst. Voor het gebruik van de tussentang Z6 XL moet de draaihuls (21) worden gedraaid tot deze vastklikt, zodat de sleuf van het aandrijfhuis er niet door wordt bedekt. Voor alle andere perstangen/tussentangen moet de draaihuls (21) worden gedraaid tot deze vastklikt, zodat de sleuf van het aandrijfhuis erdoor wordt bedekt. De montage (het wisselen) van de perstang, perstang Mini of tussentang, tussentang Mini kan alleen gebeuren, als de persrollen (5) helemaal teruggebracht zijn. Indien nodig bij REMS Power-Press SE de draairichtingshendel (7) naar links drukken en de veiligheidstipschakelaar (8) bedienen, bij REMS Mini-Press 14V ACC / Mini-Press 22V ACC / Mini-Press S 22V ACC, REMS Power-Press / Power-Press ACC / Power-Press XL ACC en REMS Akku-Press 14V / Akku-Press 14V ACC / Akku-Press E 22V ACC / Akku-Press 22V ACC / Akku-Press 22V Connected, REMS Akku-Press XL 45kN 22V ACC de terugloopknop (13) tot de persrollen (5) helemaal teruggelopen zijn.

### ⚠ VOORZICHTIG

De draaihuls (21) moet altijd overeenkomstig de gebruikte perstang/tussentang worden geplaatst, tot deze vastklikt – knelgevaar!

Open de tanghouderbout (2). Trek hiervoor de grendel (4) uit; de tanghouderbout (2) springt onder veerbelasting naar buiten. Zet de gekozen perstang, perstang Mini (1), tussentang, tussentang Mini (14) in. Schuif de tanghouderbout (2) naar voren, tot de grendel (4) vastklikt. Duw hierbij de knop (3) direct boven de tanghouderbout (2) naar beneden. Start de aandrijfmachine niet zonder geplaatste perstang, perstang Mini, persring met tussentang, tussentang Mini. Laat de persbeweging alleen voor de totstandbrenging van een persverbinding uitvoeren. Zonder perstengedruk van de persfitting wordt de aandrijfmachine resp. perstang, perstang Mini, persring, tussentang en tussentang Mini onnodig zwaar belast.

### ⚠ VOORZICHTIG

**Nooit met niet-vergrendelde tanghouderbout (2) persen. Er bestaat breukgevaar en wegvliegende delen kunnen ernstig letsel veroorzaken!**



### 2.3. Extra functies REMS Akku-Press 22V Connected

Informatie over menubediening, Connected-functionaliteit en Service-Portal vindt u in de handleiding van REMS Akku-Press 22V Connected.



Handleiding



Quickstart video (YouTube)

## 3. Werking

### ⚠️ VOORZICHTIG

Voordat de aandrijfmachine na een langere opslagduur weer in gebruik wordt genomen, moet eerst het overdrukventiel in werking worden gesteld door op de terugloopknop (13) te drukken. Indien dit vastzit of stroef is, mag niet worden geperst. De aandrijfmachine dient voor controle te worden ingediend bij een geautoriseerde REMS klantenservice.

Vóór elk gebruik dient de perstang, perstang Mini, persring, tussentang en tussentang Mini, met name de perscontour (11, 17) van de persbekken (10) resp. van alle 3 de perssegmenten (16), op schade en slijtage te worden gecontroleerd. Beschadigde of versleten perstangen, perstangen Mini, persringen, tussentangen en de tussentang Mini mogen niet meer worden gebruikt. Anders bestaat het risico van niet-correcte persingen of ongevallen.

Vóór elk gebruik dient met de aandrijfmachine en de te gebruiken perstang, perstang Mini, persring met tussentang of tussentang Mini een proefpersing met ingelegde persfitting te worden uitgevoerd. De perstang, perstang Mini (1), persring (15) met tussentang of tussentang Mini moeten hierbij mechanisch in de aandrijfmachine passen en volgens de voorschriften vergrendeld kunnen worden. Bij de perstang, perstang Mini (fig. 1), persring (PR-3B) (fig. 14), persring 45° (PR-2B) of persring S (PR-2B) (fig. 15) moet na het voltooiën van de persing worden gecontroleerd of de persbekken (10) bij 'A' volledig gesloten zijn. Bij de perstang (PZ-4G) (fig. 11), de perstang (PZ-S) (fig. 12) moet na het voltooiën van de persing worden gecontroleerd of de persbekken (10) bij 'A' en op de tegenoverliggende zijde 'B' volledig gesloten zijn. Bij de persring (PR-3S) (fig. 13), de persring XL (PR-3S) (fig. 13) moet na het voltooiën van de persing worden gecontroleerd of de perssegmenten (16) bij 'A' en op de tegenoverliggende zijde 'B' volledig gesloten zijn. De dichtheid van de verbinding moet eveneens worden gecontroleerd (nationale voorschriften, normen, richtlijnen enz. in acht nemen).

Ontstaat bij het sluiten van de perstang, perstang Mini een duidelijke braam aan de pershuls, dan kan de persing fout cq. on dicht zijn (zie 5. storingen).

### ⚠️ VOORZICHTIG

**Om schade aan de aandrijfmachine te voorkomen, dient erop te worden gelet dat bij werksituaties zoals bijvoorbeeld in fig. 17 t/m 19 getoond, geen spanning tussen perstang, perstang Mini, persring, tussentang, tussentang Mini, fitting en aandrijfmachine optreedt. Bij niet-nakoming bestaat breukgevaar en kunnen wegvliegende delen ernstig letsel veroorzaken.**

### 3.1. Werkvolgorde

Perstang, perstang Mini (1) met de hand zover samendrukken, dat de perstang over de persfitting geschoven worden kan. Aandrijfmachine met perstang daarbij haaks t.o.v. de buis op de persfitting plaatsen. Perstang loslaten zodat deze zich om de persfitting sluit. Aandrijfmachine bij de machinegreep (6) en de schakelaargreep (9) vasthouden.

Leg de persring (15) om de persfitting. Leg de tussentang/tussentang Mini (14) in de aandrijfmachine en vergrendel de tanghouderbout; breng indien nodig de draaihuls (21) in de juiste positie, zie 2.2. Duw de tussentang/tussentang Mini (14) met de hand zo ver samen, dat de tussentang/tussentang Mini aan de persring kan worden aangelegd. Laat de tussentang/tussentang Mini los, zodat de radiussen/halve bollen van de tussentang/tussentang Mini stevig op de aanzetbouten/kogelschalen van de persring zitten en de persring goed op de persfitting vastzit (fig. 16). Houd er bij de tussentang Z1 en tussentang Mini Z1 rekening mee dat de persring uitsluitend onder 45° mag worden aangebracht. Bij de persring S (PR-2B) kan de tussentang Z8/tussentang Mini Z8 traploos zwenkbaar worden aangebracht (fig. 15).

### LET OP

Gebruik alleen de tussentang die voor de persring en aandrijfmachine is toegestaan, zie 2.2. Niet-naleving kan tot gebrekkige of on dichte persingen leiden en tot beschadiging van de persring en/of tussentang.

Bij REMS Power-Press SE de draairichtingshendel (7) naar rechts (aanloop) schakelen en de veiligheidstipschakelaar (8) indrukken. Houd de veiligheidstipschakelaar (8) ingedrukt tot de persing voltooid is en de perstang resp. persring gesloten is. Laat de veiligheidstipschakelaar direct los. Schakel de draairichtingshendel (7) naar links (terugloop) en druk op de schakelaar (8) tot de persrollen teruggelopen zijn en de veiligheidsslijkoppeling in werking treedt. Laat de veiligheidstipschakelaar direct los.

### LET OP

De veiligheidsslijkoppeling mag niet onnodig worden belast. Laat de veiligheidstipschakelaar na het sluiten van de perstang, persring resp. na het teruglopen van de persrollen **direct** los. De veiligheidsslijkoppeling is zoals elke slijkoppeling onderhevig aan normale slijtage. Als deze echter onnodig wordt belast, verslijt ze sneller en kan ze worden vernield.

Bij REMS Power-Press en REMS Akku-Press houd de veiligheidstipschakelaar (8) ingedrukt tot de persing voltooid is en de perstang resp. persring volledig gesloten is. Dit wordt door een akoestisch signaal (knakken) aangegeven. Terugloopknop (13) zolang indrukken, totdat de persrollen (5) helemaal zijn teruggelopen.

Bij REMS Mini-Press 14V ACC / Mini-Press 22V ACC / Mini-Press S 22V ACC, REMS Akku-Press 14V ACC, Akku-Press E 22V ACC, Akku-Press XL 45kN 22V ACC, REMS Power-Press ACC en Power-Press XL ACC houd de veiligheidstipschakelaar (8) ingedrukt tot de persing voltooid is en de perstang resp. persring volledig gesloten is. Na volledige persing schakelt de aandrijfmachine automatisch op terugloop om (gedwongen afloop). Dit wordt door een akoestisch signaal (knakken) aangegeven.

Houd bij REMS Akku-Press 22V ACC de veiligheidstipschakelaar (8) ingedrukt tot de perstang resp. persring volledig gesloten is. Druk bij Akku-Press 22V Connected eerst op de aan-uitknop (26) en start vervolgens met de veiligheidstipschakelaar (8) de persbeweging. Na de voltooid persing schakelt de aandrijfmachine automatisch om naar terugloop (gedwongen afloop). De gekleurde led van de persdrindicatie (22) geeft aan of de persdruk van de aandrijfmachine binnen het voorgeschreven bereik lag, zie 3.6.

Druk de perstang, perstang Mini met de hand samen, zodat ze samen met de aandrijfmachine van de persfitting kan worden afgetrokken. Druk de tussentang, tussentang Mini met de hand samen, zodat ze samen met de aandrijfmachine van de persring kan worden afgetrokken. Open de persring met de hand, zodat hij van de persfitting kan worden afgetrokken.

### 3.2. Functieveiligheid

Bij REMS Power-Press SE wordt de persbewerking beëindigd door de veiligheidstipschakelaar (8) los te laten. Voor de mechanische veiligheid van de aandrijfmachine werkt in beide eindposities van de persrollen een draaimomentafhankelijke veiligheidsslijkoppeling. De veiligheidsslijkoppeling mag niet onnodig worden belast! REMS Power-Press SE is bovendien uitgerust met veiligheidselektronica, die de aandrijfmachine bij hoge belasting uitschakelt. Zolang de perstangen (1), persringen (15) volledig sluiten, zie 3.1., is dit geen probleem. Indien de aandrijfmachine echter wordt uitgeschakeld voordat de persing voltooid is (perstangen, persringen waren niet gesloten, zie 3.1.), mag niet verder worden gewerkt en moet de aandrijfmachine direct worden gecontroleerd/gerepareerd door een geautoriseerde REMS klantenservice.

REMS Power-Press en REMS Akku-Press 14V beëindigt de persbeweging automatisch onder afgifte van een akoestisch signaal (knakken).

REMS Mini-Press 14V ACC / Mini-Press 22V ACC / Mini-Press S 22V ACC, REMS Akku-Press 14V ACC / Akku-Press E 22V ACC / Akku-Press 22V ACC / Akku-Press 22V Connected / Akku-Press XL 45kN 22V ACC, REMS Power-Press ACC en Power-Press XL ACC beëindigen de persbeweging automatisch onder afgifte van een akoestisch signaal (knakken) en lopen automatisch terug (gedwongen afloop).

### LET OP

**Alleen met het volledige sluiten van de perstang, perstang Mini, persring of perssegmenten is de vlekkeloze persing tot stand gebracht. Bij de perstang, perstang Mini (fig. 1), persring (PR-3B) (fig. 14), persring 45° (PR-2B) of persring S (PR-2B) (fig. 15) moet na het voltooiën van de persing worden gecontroleerd of de persbekken (10) bij 'A' volledig gesloten zijn. Bij de perstang (PZ-4G) (fig. 11), de perstang (PZ-S) (fig. 12) moet na het voltooiën van de persing worden gecontroleerd of de persbekken (10) bij 'A' en op de tegenoverliggende zijde 'B' volledig gesloten zijn. Bij de persring (PR-3S) (fig. 13), de persring XL (PR-3S) moet na het voltooiën van de persing worden gecontroleerd of de perssegmenten (16) bij 'A' en op de tegenoverliggende zijde 'B' volledig gesloten zijn. Ontstaat bij het sluiten van de perstang, perstang Mini, persring of perssegmenten een duidelijke braam aan de pershuls, dan kan de persing gebrekkig en on dicht zijn (zie 5. Storingen).**

### 3.3. Arbeidsveiligheid

Voor de arbeidsveiligheid zijn de aandrijfmachines met een veiligheidstipschakelaar (8) uitgerust. Deze maakt het mogelijk, in het bijzonder ook bij gevaar, de aandrijfmachine direct stil te zetten. De aandrijfmachines kunnen in iedere positie op terugloop omgeschakeld worden.

### 3.4. Machinetoestandscontrole met beveiliging tegen diepontlading van de accu

Alle REMS Akku-Pressen zijn sinds 01-01-2011 uitgerust met een elektronische machinetoestandscontrole (18) met overbelastingsbeveiliging tegen te hoge stromen en met indicatie van de laadtoestand door middel van een 2-kleurige, groen-rode led. De led brandt groen, als de accu volledig of nog voldoende geladen is. De led brandt rood, als de accu moet worden geladen, de accu defect is of de aandrijfmachine uitgeschakeld is wegens te hoge stroom. Als deze toestand tijdens een persing optreedt en de persbewerking niet voltooid wordt, moet de persing met een geladen accu Li-ion worden voltooid. Als de aandrijfmachine niet gebruikt wordt, gaat de led na ca. 2 uur uit. Wanneer de aandrijfmachine opnieuw wordt ingeschakeld, begint de led weer te branden.

### 3.5. Trapsgewijze indicatie van de laadtoestand (20) van de accu's Li-ion 21,6 V

De trapsgewijze indicatie geeft de laadtoestand van de accu's met 4 leds aan. Na een druk op de knop met het batterijsymbool licht gedurende enkele seconden ten minste één led op. Hoe meer leds groen branden, hoe hoger de laadtoestand van de accu's is. Indien een led rood knippert, moet de accu worden opgeladen.

### 3.6. Persdrukmonitoring

Bij REMS Akku-Press 22V ACC (fig. 4) en REMS Akku-Press 22V Connected (fig. 9) wordt tijdens het persen de persdruk gecontroleerd. Na voltooiing van de persbewerking brandt de led van de persdrukindicatie (22) wit, indien de persdruk binnen het voorgeschreven bereik lag. Brandt de led rood, dan was de persdruk kleiner dan voorgeschreven. Indien de led rood brandt en de aandrijfmachine uitgeschakeld wordt, was de persdruk groter dan voorgeschreven. Houd de terugstelpknop (13) ingedrukt tot de persrollen volledig teruggebracht zijn. Indien de persdruk buiten het voorgeschreven bereik lag, kan een nieuwe persbewerking worden gestart. De led van de persdrukindicatie brandt dan weer wit tijdens het persen. Na een verblijftijd van ca. 2 min gaat de led uit. De led brandt weer, wanneer de aandrijfmachine opnieuw wordt ingeschakeld. Indien de led van de persdrukindicatie rood brandt, wordt aanbevolen om de aandrijfmachine door een geautoriseerde REMS klantenservice te laten controleren/repareren.

De persdrukmonitoring bij Akku-Press 22 V Connected heeft extra functies, zie handleiding van REMS Akku-Press 22 V Connected, hoofdstuk 3.1.3.

#### LET OP

Ook als de persdruk binnen het voorgeschreven bereik ligt en de led van de persdrukindicatie (22) wit brandt, kan nog niet zonder meer worden aangenomen dat de perstang, persring, perssegmenten op het einde van de persbewerking gesloten waren. Het volledige sluiten moet bij elke persbewerking worden gecontroleerd, zie 3.1.

## 4. Onderhoud

Ongeacht het hierna beschreven onderhoud wordt het aanbevolen om de REMS aandrijfmachines samen met alle gereedschappen (bijv. perstangen, perstangen Mini, persringen met tussentang, tussentang Mini) en toebehoren (bijv. accu's, snellaadapparaten, spanningsbronnen) ten minste één keer per jaar naar een geautoriseerde REMS klantenservice te brengen voor een inspectie en herhaalde controle van de elektrische apparaten. In Duitsland is zo'n herhaalde controle van elektrische apparaten volgens DIN VDE 0701-0702 verplicht en volgens het ongevalpreventievoorschrift DGUV-voorschrift 3 'Elektrische installaties en bedrijfsmiddelen' ook voor mobiele elektrische bedrijfsmiddelen voorgeschreven. Daarnaast dienen de voor de plaats van inzet geldende nationale veiligheidsbepalingen, regels en voorschriften in acht genomen en gevolgd te worden.

### 4.1. Onderhoud

#### ⚠ WAARSCHUWING

**Voor onderhoudswerkzaamheden netstekker cq. accu uitnemen!**

Perstangen, perstangen Mini, persringen, tussentangen, tussentangen Mini en vooral ook hun houders moeten schoon worden gehouden. Sterk verontreinigde metalen onderdelen kunnen bijv. met de machinereiniger REMS CleanM (art. nr. 140119) worden gereinigd en dienen aansluitend tegen roest te worden beschermd.

Reinig kunststof onderdelen (bijv. kast, accu's) uitsluitend met de machinereiniger REMS CleanM (art.-nr. 140119) of een milde zeep en vochtige doek. Geen huishoudelijke reinigers gebruiken.

Zorg ervoor dat vloeistoffen nooit binnen in het elektrische apparaat raken. Dompel het elektrische apparaat nooit in een vloeistof onder.

Perstangen, perstangen Mini, persringen en tussentangen, tussentangen Mini, dienen regelmatig op hun soepelheid te worden gecontroleerd. Indien nodig de perstangen, perstangen Mini, persringen of tussentangen, tussentangen Mini reinigen en de bout (12) van de persbekken, perssegmenten of tussentangen, tussentangen Mini (Fig. 1, 11 – 15) met machineolie licht invetten. De perstang, perstang Mini, persring of tussentang, echter niet demonteren!

Afzettingen in de perscontour (11, 17) verwijderen. De correct functionerende toestand van alle perstangen, perstangen Mini, persringen en tussentangen, tussentangen Mini regelmatig controleren door een proefpersing met ingelegde persfitting. Alleen met het volledige sluiten van de perstang, perstang Mini, persring of perssegmenten is de vlekkeloze persing tot stand gebracht. Bij de perstang, perstang Mini (fig. 1), persring (PR-3B) (fig. 14), persring 45° (PR-2B) of persring S (PR-2B) (fig. 15) moet na het voltooi van de persing worden gecontroleerd of de persbekken (10) bij 'A' volledig gesloten zijn. Bij de perstang (PZ-4G) (fig. 11), de perstang (PZ-S) (fig. 12) moet na het voltooi van de persing worden gecontroleerd of de persbekken (10) bij 'A' en op de tegenoverliggende zijde 'B' volledig gesloten zijn. Bij de persring (PR-3S) (fig. 13), de persring XL (PR-3S) moet na het voltooi van de persing worden gecontroleerd of de perssegmenten (16) bij 'A' en op de tegenoverliggende zijde 'B' volledig gesloten zijn. Ontstaat bij het sluiten van de perstang, perstang Mini, persring of perssegmenten een duidelijke braam aan de pershuls, dan kan de persing gebrekkig en on dicht zijn (zie 5. Storingen).

Beschadigde of versleten perstangen, perstangen Mini, persringen en tussentangen, tussentangen Mini mogen niet meer worden gebruikt. In geval van twijfel dient de aandrijfmachine samen met alle perstangen, perstangen Mini, persringen en tussentangen, tussentangen Mini voor inspectie naar een geautoriseerde REMS klantenservice te worden gestuurd.

Perstangenopname schoon houden, in het bijzonder persrollen (5) en tanghouderbout (2) regelmatig reinigen en aansluitend met machineolie licht invetten. Controleer regelmatig de correcte werking van de aandrijfmachine door een persing uit te voeren met de persfitting die de grootste perskracht nodig heeft. Indien de perstang, perstang Mini, persring, perssegmenten bij deze persing volledig sluiten (zie boven), dan werkt de aandrijfmachine correct.

### 4.2. Inspectie/onderhoud

#### ⚠ WAARSCHUWING

**Voor onderhouds- en reparatiewerkzaamheden netstekker cq. accu uitnemen!** Deze werkzaamheden mogen uitsluitend door gekwalificeerd vakpersoneel worden uitgevoerd.

Het aandrijfgedeelte van de aandrijfmachine REMS Power-Press SE is onderhoudsvrij. Het loopt in een duurvetvulling en hoeft daarom niet gesmeerd te worden. De motor van REMS Power-Press SE, REMS Power-Press, REMS Power-Press ACC, REMS Power-Press XL ACC heeft koolborstels. Deze slijten en moeten daarom van tijd tot tijd nagekeken cq. vernieuwd worden. Alleen originele REMS koolborstels gebruiken. De aandrijfmachine REMS Power-Press SE heeft een veiligheidssliplkoppeling. Deze verslijt en moet daarom af en toe gecontroleerd en indien nodig vervangen worden. Gebruik alleen de originele REMS veiligheidssliplkoppeling. Bij de aandrijfmachines op accu's verslijten de koolborstels van de gelijkstroommotoren. Deze kunnen niet worden vervangen; de complete gelijkstroommotor moet worden vervangen. REMS Akku-Press 22V Connected heeft een borstelloze motor. Bij alle elektrohydraulische aandrijfmachines verslijten de dichtringen (O-ringen). Deze moeten daarom af en toe gecontroleerd en indien nodig vervangen worden. Bij onvoldoende perskracht of olieverslies moet de aandrijfmachine door een geautoriseerde REMS servicewerkplaats getest cq. gerepareerd worden.

#### LET OP

Beschadigde of versleten perstangen, perstangen Mini, persringen, tussentangen kunnen niet worden gerepareerd.

## 5. Storingen

Om schade aan de aandrijfmachine te voorkomen, dient erop te worden gelet dat bij werksituaties zoals bijvoorbeeld in fig. 16 t/m 18 getoond, geen spanning tussen perstang, perstang Mini, persring, tussentang, tussentang Mini, fitting en aandrijfmachine optreedt.

#### ⚠ VOORZICHTIG

Voordat de aandrijfmachine na een langere opslagduur weer in gebruik wordt genomen, moet eerst het overdrukventiel in werking worden gesteld door op de terugloopknop (13) te drukken. Indien dit vastzit of stroef is, mag niet worden geperst. De aandrijfmachine dient voor controle te worden ingediend bij een geautoriseerde REMS klantenservice.

### 5.1. Storing: De aandrijfmachine loopt niet.

#### Oorzaak:

- Versleten koolborstels.
- Aansluitkabel defect (REMS Power-Press SE, REMS Power-Press, REMS Power-Press ACC, REMS Power-Press XL ACC).
- Accu leeg of defect (REMS accu-aandrijfmachines).
- Aandrijfmachine defect.

#### Oplossing:

- De koolborstels resp. gelijkstroommotor door gekwalificeerd vakpersoneel of een geautoriseerde REMS klantenservice laten vervangen.
- De aansluitkabel door gekwalificeerd vakpersoneel of een geautoriseerde REMS klantenservice laten vervangen.
- Accu met snellaadapparaat opladen of accu vervangen.
- De aandrijfmachine door een geautoriseerde REMS klantenservice laten controleren/repareren.

**5.2. Storing:** De aandrijfmachine voltooit de persing niet, de perstang, perstang Mini, persring, het perssegment sluit niet volledig, de afkorttang, kabelschaar snijdt niet volledig door.

**Oorzaak:**

- Aandrijfmachine oververhit (REMS Power-Press SE, REMS Power-Press, REMS Power-Press ACC, REMS Power-Press XL ACC).
- Versleten koolborstels.
- Slipkoppeling defect (REMS Power-Press SE).
- Accu leeg of defect (REMS accu-aandrijfmachines).
- Aandrijfmachine defect.
- Verkeerde perstang, perstang Mini, persring (perscontour, grootte), tussentang, tussentang Mini of inzetstukken gebruikt.
- Perstang, perstang Mini, persring, tussentang, tussentang Mini stroef of defect.
- De led van de persdrukindicatie (22) brandt rood (REMS Akku-Press 22 V ACC, REMS Akku-Press 22 V Connected), zie 3.6.
- De sterkteklasse van het draadeind is  $> 4.8$  (400 N/mm<sup>2</sup>) (REMS afkorttang Mini M, REMS afkorttang M).
- Inzetstukken/kabelmessen zijn bot (REMS afkorttang Mini M, REMS afkorttang M/REMS kabelschaar).
- Verkeerde Klauke persinzetstukken in REMS perstang Mini Basic E01, REMS perstang Basic E01 geplaatst.

**5.3. Storing:** REMS Power-Press SE schakelt na het voltooiën van de persing **herhaaldelijk** uit.

**Oorzaak:**

- Aandrijfmachine defect.

**5.4. Storing:** Bij het sluiten van de perstang, perstang Mini, persring, perssegmenten ontstaat een duidelijke braam aan de pershuls.

**Oorzaak:**

- Beschadigde of versleten perstang, perstang Mini, persring, perssegmenten of perscontour.
- Verkeerde perstang, perstang Mini, persring (perscontour, grootte) of tussentang, tussentang Mini ingezet.
- Niet-geschikte afstemming van pershuls, buis en steunhuls.

**5.5. Storing:** De persbekken sluiten bij een onbelaste perstang, perstang Mini niet gelijk bij 'A' en 'B' (fig. 1).

**Oorzaak:**

- Perstang, perstang Mini op de grond gevallen, drukveer verbogen.

**5.6. Storing:** Braamvorming bij het afkorten van draadeinden (REMS afkorttang Mini M, REMS afkorttang M).

**Oorzaak:**

- Inzetstukken zijn bot of losgebroken.
- De sterkteklasse van het draadeind is  $> 4.8$  (400 N/mm<sup>2</sup>).

**Oplossing:**

- De aandrijfmachine ca. 10 min laten afkoelen.
- De koolborstels resp. gelijkstroommotor door gekwalificeerd vakpersoneel of een geautoriseerde REMS klantenservice laten vervangen.
- De slipkoppeling door een geautoriseerde REMS klantenservice laten controleren/repareren.
- Accu met snellaadapparaat opladen of accu vervangen.
- De aandrijfmachine door een geautoriseerde REMS klantenservice laten controleren/repareren.
- Opschrift van perstang, perstang Mini, persring, tussentang, tussentang Mini, inzetstukken controleren en indien nodig vervangen.
- Perstang, perstang Mini, persring, tussentang, tussentang Mini niet meer gebruiken! Perstang, perstang Mini, persring, tussentang, tussentang Mini reinigen en licht invetten met machineolie of door nieuwe vervangen.
- De aandrijfmachine door een geautoriseerde REMS klantenservice laten controleren/repareren. De persfitting indien nodig napersen of door een nieuwe vervangen. De montagehandleiding van het persfittingstelsel in acht nemen.
- Let op de sterkteklasse van de draadeinden.
- Inzetstukken omdraaien of vervangen / kabelmessen vervangen.
- De instructies van de systeemaanbieder raadplegen en in acht nemen, indien nodig de persinzetstukken vervangen.

**Oplossing:**

- De aandrijfmachine door een geautoriseerde REMS klantenservice laten controleren/repareren.

**Oplossing:**

- Perstang, perstang Mini, persring door nieuwe vervangen.
- Opschrift van perstang, perstang Mini, persring, tussentang, tussentang Mini controleren en indien nodig vervangen.
- Compatibiliteit van pershuls, buis en steunhuls controleren. De inbouw- en montagehandleiding van de fabrikant/aanbieder van het te persen persfittingstelsel in acht nemen, indien nodig contact met hem opnemen.

**Oplossing:**

- Perstang, perstang Mini voor controle indienen bij een geautoriseerde REMS klantenservice.

**Oplossing:**

- Inzetstukken omdraaien of vervangen.
- Let op de sterkteklasse van de draadeinden.

## 6. Verwijdering

De radiaalpersmachines, accu's, snellaadapparaten en spanningsvoorzieningen mogen na hun gebruiksduur niet met het huisvuil worden verwijderd. Ze moeten in overeenstemming met de wettelijke voorschriften worden verwijderd. Lithiumbatterijen en accupacks van alle batterijsystemen mogen alleen in lege toestand worden verwijderd; bij niet volledig lege lithiumbatterijen en accupacks moeten alle contacten bijv. met isolatietape worden afgedekt.

## 7. Fabrieksgarantie

De garantietijd bedraagt 12 maanden vanaf de overhandiging van het nieuwe product aan de eerste gebruiker. Het tijdstip van de overhandiging dient te worden bewezen aan de hand van het originele aankoopbewijs, waarop de koopdatum en productnaam vermeld moeten zijn. Alle defecten die tijdens de garantieperiode optreden en die aantoonbaar aan fabricage- of materiaalfouten te wijten zijn, worden gratis verholpen. Door deze garantiewerkzaamheden wordt de garantietijd voor het product niet verlengd of vernieuwd. Schade die te wijten is aan natuurlijke slijtage, onvakkundige behandeling of misbruik, niet-naleving van bedrijfsvoorschriften, ongeschikte bedrijfsmiddelen, buitensporige belasting, oneigenlijk gebruik, eigen ingrepen of ingrepen door derden of aan andere oorzaken waar REMS niet verantwoordelijk voor is, is van de garantie uitgesloten.

Garantiewerkzaamheden mogen uitsluitend door een geautoriseerde REMS klantenservice worden uitgevoerd. Reclamaties worden uitsluitend erkend, indien het product zonder voorafgaande ingrepen, in niet-gedemonteerde toestand bij een geautoriseerde REMS klantenservice wordt ingeleverd. Vervangen producten en onderdelen worden eigendom van REMS.

De kosten voor de verzending naar en van de klantenservice zijn voor rekening van de gebruiker.

Een overzicht van de REMS klantenservices kan op internet worden geraadpleegd onder [www.rems.de](http://www.rems.de). Voor landen die niet in deze lijst zijn opgenomen, dient het product te worden ingeleverd bij het SERVICE-CENTER, Neue Rommelshäuser Straße 4, 71332 Waiblingen, Deutschland. De wettelijke rechten van de gebruiker, met name de garantierechten tegenover de verkoper in het geval van gebreken, de rechten bij opzettelijk plichtsverzuim en de rechten op basis van de productaansprakelijkheid, worden door deze garantie niet beperkt.

Voor deze garantie is het Duitse recht van toepassing met uitsluiting van de verwijzingsbepalingen van het Duits internationaal privaatrecht en met uitsluiting van het Verdrag der Verenigde Naties inzake internationale koopovereenkomsten betreffende roerende zaken (CISG). De garantiegiver van deze wereldwijd geldende fabrieksgarantie is REMS GmbH & Co KG, Stuttgarter Str. 83, 71332 Waiblingen, Deutschland.

## 8. Verlenging van de fabrieksgarantie tot 5 jaar

Voor de in deze handleiding vermelde aandrijfmachines bestaat de mogelijkheid om binnen 30 dagen na overhandiging aan de eerste gebruiker de garantietijd van de bovenstaande fabrieksgarantie tot 5 jaar te verlengen door de aandrijfmachine op [www.rems.de/service](http://www.rems.de/service) te registreren. Alleen geregistreerde eerste gebruikers kunnen gebruikmaken van dit recht op verlenging van de fabrieksgarantie, op voorwaarde dat het typeplaatje op de aandrijfmachine niet verwijderd of veranderd is en de gegevens leesbaar zijn. Een overdracht van het recht is uitgesloten.

## 9. Onderdelenlijsten

Onderdelenlijsten vindt u op [www.rems.de](http://www.rems.de) → Downloads → Parts lists.



## Översättning av originalbruksanvisningen

Vid användning av REMS presstångar, REMS presstångar mini, REMS pressringar med REMS mellantänger för olika rörförbindelse-system gäller alltid den respektive aktuella försäljningsdokumentationen från REMS, se även [www.rems.de](http://www.rems.de) → Nedladdning → Produktkataloger, -prospekt. Om systemtillverkaren ändrar komponenter för rörkopplings-system eller nya komponenter kommer ut på marknaden, måste man begära information om de aktuella användningsförutsättningarna från REMS (e-post [info@rems.de](mailto:info@rems.de)). Med reservation för ändringar och misstag.

Fig. 1–15

1	Presstång/Presstång Mini	18	Maskintillståndskontroll
2	Tångbult	19	Batteri
3	Knapp	20	Stegvis laddningstillståndindikator (REMS batterier 21,6 V)
4	Regel		
5	Pressrullar	21	Vridhylsa (REMS Power-Press XL ACC)
6	Hushåndtak		
7	Riktningsskopplar	22	Presstryckindikering (REMS Akku-Press 22 V ACC)
8	Säkerhetsstömbrytaren		
9	Bryterhåndtak	23	Bärögla för axelrem (REMS Akku-Press 22 V Connected)
10	Pressbacka		
11	Presskontur (Presstång)	24	OLED-display (REMS Akku-Press 22 V Connected)
12	Bolt		
13	Returtast	25	Knapp vänster/höger (REMS Akku-Press 22 V Connected)
14	Mellantång/Mellantång Mini		
15	Pressring	26	På/av knapp (REMS Akku-Press 22 V Connected)
16	Presssegment		
17	Presskontur (pressring eller presssegmenter)		

Fig. 16

Avsedd resp. otillåten placering av mellantången på pressringen

Fig. 17–19

Otillåtna arbetspositioner

Fig. 20

Översikt över godkännande av fallskyddssystem

## Allmänna säkerhetsanvisningar för elverktyg

### ⚠ VARNING

Läs alla säkerhetsanvisningar, instruktioner, illustrationer och tekniska data som detta elverktyg är försett med. Om du ignorerar följande instruktioner kan elektrisk stöt, brand och/eller svåra personskador bli resultatet.

Spara alla säkerhetsanvisningar och instruktioner för framtida bruk.

Begreppet "Elverktyg" som används i säkerhetsanvisningarna avser nätdrivna elektriska verktyg (med nätkabel) eller elektriska verktyg drivna med uppladdningsbara batterier (utan nätkabel).

### 1) Arbetsplatssäkerhet

- Håll arbetsområdet rent och väl belyst. Oordning eller obelysta arbetsområden kan leda till olyckor.
- Arbeta inte med elverktyget i explosionsfarlig miljö där det finns brännbara vätskor, gaser eller damm. Elverktyg alstrar gnistor som kan tända eld på damm eller ångor.
- Håll barn och andra personer på avstånd under arbetet med elverktyget. Om du distraheras kan du tappa kontrollen över elverktyget.

### 2) Elektrisk säkerhet

- Elverktygets anslutningskontakt måste passa i kontaktuttaget. Det är inte tillåtet att göra några som helst ändringar på kontakten. Använd inga adapterkontakter tillsammans med elverktyg som är jordade. Oförändrade kontakter och passande kontaktuttag minskar risken för elektrisk stöt.
- Undvik kroppskontakt med jordade ytor som de som finns på rör, värmeagregat, spisar och kylskåp. Det finns en förhöjd risk för elektrisk stöt när din kropp är jordad.
- Håll elverktyg borta från regn och fukt. Om det tränger in vatten i ett elverktyg ökar risken för elektrisk stöt.
- Använd inte anslutningskabeln för att bära elverktyget, hänga upp det eller för att dra ut kontakten ur kontaktuttaget. Håll anslutningskabeln på avstånd från värme, olja, vassa kanter eller rörliga delar. Skadade eller intrasslade anslutningskablar ökar risken för elektrisk stöt.
- Om du använder ett elverktyg utomhus får du endast använda förlängningskablar som är avsedda för utomhusbruk. Om en förlängningskabel som är avsedd för utomhusbruk används minskar risken för elektrisk stöt.
- Om det inte går att undvika att använda elverktyget i fuktig miljö ska en jordfelsbrytare användas. Risken för elektrisk stöt minskar om en jordfelsbrytare används.

### 3) Personers säkerhet

- Var uppmärksam, tänk på vad du gör och använd ditt sunda förnuft när du arbetar med ett elverktyg. Använd inte elverktyg om du är trött eller påverkad av droger, alkohol eller medicin. Om du är oaktam ett kort ögonblick när du använder elverktyget kan det medföra allvarliga personskador.
- Bär personlig skyddsutrustning och alltid skyddsglasögon. Om du bär personlig skyddsutrustning som filtrerande halvmask, halksäkra skyddsskor, skyddshjälm eller hörselskydd, beroende på typ av elverktyg och hur elverktyget ska användas, minskar risken för olyckor.
- Undvik oavsiktlig idrifttagning. Försäkra dig om att elverktyget är avstängt innan strömförsörjningen och/eller batteriet ansluts, du lyfter upp eller bär det. Om du har fingret på strömbrytaren när du bär elverktyget, eller har startat elverktyget när det ansluts till strömförsörjningen kan det leda till olyckor.
- Avlägsna inställningsverktyg eller skruvnycklar innan du sätter på elverktyget. Ett verktyg eller en nyckel som befinner sig i en roterande del på elverktyget kan medföra skador.
- Undvik onormal kroppshållning. Se till att du står stadigt och alltid håller balansen. På så sätt har du bättre kontroll över elverktyget när det uppstår oväntade situationer.
- Bär lämpliga kläder. Bär inte löst sittande kläder eller smycken. Håll hår och kläder borta från rörliga delar. Löst sittande kläder, smycken eller långt hår kan fastna i rörliga delar.
- Om det är möjligt att montera dammuppsugnings- och uppfångningsanordningar ska de anslutas och användas riktigt. Genom att använda en dammuppsugning minskar risken för skador till följd av damm.
- Invagga inte dig själv i falsk säkerhet och ignorera inte säkerhetsreglerna för elverktyg, även om du efter längre användning är väl förtrogen med elverktyget. Oförsiktigt handlande kan inom bråkdelar av en sekund leda till allvarliga personskador.

### 4) Användning och behandling av elverktyget

- Överbelasta inte elverktyget. Använd det elverktyg som är lämpligt för det arbete du tänker utföra. Med ett lämpligt elverktyg arbetar du bättre och säkrare inom det angivna effektområdet.
  - Använd inte elverktyget om strömbrytaren är defekt. Ett elverktyg som inte längre kan startas och stängas av är farligt och måste repareras.
  - Dra ut kontakten ur eluttaget och/eller ta bort ett avtagbart batteri innan du gör inställningar på verktyget, byter ut tillbehördelar eller lägger undan elverktyget. Denna försiktighetsåtgärd förhindrar att elverktyget startas oavsiktligt.
  - Förvara elverktyg som inte används utom räckhåll för barn. Låt inte personer som inte känner till hur elverktyget fungerar eller som inte har läst dessa anvisningar använda elverktyget. Elverktyg är farliga om de används av oerfarna personer.
  - Vårda elverktyg och använd tillbehör med omsorg. Kontrollera att rörliga delar fungerar felfritt och inte klämmer någonstans, om delar har gått sönder eller är så skadade att de har en negativ inverkan på elverktygets funktion. Låt reparera skadade delar innan du använder elverktyget. Många olyckor beror på att elverktyg underhålls dåligt.
  - Håll skärverktyg vassa och rena. Noggrant rengjorda skärverktyg med vassa skärkanter kläms fast mindre ofta och är lättare att styra.
  - Använd elverktyg, använd tillbehör, arbetsverktyg osv. i enlighet med dessa anvisningar. Ta hänsyn till arbetsvillkoren och den aktivitet som utförs. Om elverktyg används på annat sätt än det de är avsedda för kan det uppstå farliga situationer.
  - Håll handtag och greppytor torra, rena och fria från olja och fett. Glatta handtag och greppytor förhindrar säker hantering och kontroll över elverktyget i oväntade situationer.
- ### 5) Användning och behandling av batteridrivna verktyg
- Ladda batterierna enbart i laddare som rekommenderas av tillverkaren. För en laddare som är avsedd för en viss typ av batterier finns det risk för brand om den används med andra batterier.
  - Använd endast batterier som är avsedda att användas i elverktyg. Om andra batterier används kan det leda till skador och risk för brand.
  - Håll det batteri som inte används på avstånd från gem, mynt, nycklar, spikar, skruvar eller andra mindre metallföremål som skulle kunna orsaka en överbrygning av kontaktarna. En kortslutning mellan batteripolerna kan leda till brännskador eller brand.
  - Om batteriet används på ett felaktigt sätt kan det rinna ut vätska ur det. Undvik kontakt med vätskan. Vid kortvarig kontakt, skölj av med vatten. Om du får vätskan i ögonen måste du kontakta en läkare. Batterivätska som rinner ut kan leda till irritation på huden eller brännskador.
  - Använd aldrig ett skadat eller förändrat batteri. Skadade eller förändrade batterier kan förhålla sig på ett oväntat sätt och leda till brand, explosion eller skaderisker.
  - Utsätt aldrig ett batteri för eld eller höga temperaturer. Eld och temperaturer över 130 °C kan förorsaka en explosion.
  - Följ alla anvisningar om laddning och ladda aldrig upp batteriet eller det batteridrivna verktyget utanför det temperaturområde som anges i bruksanvisningen. Felaktig uppladdning eller uppladdning utanför det tillåtna temperaturområdet kan förstöra batteriet och öka brandrisken.
- ### 6) Service
- Låt endast kvalificerad fackpersonal reparera ditt elverktyg och endast med originalreservdelar. Därmed säkerställs att elverktyget förblir säkert.
  - Underhåll aldrig skadade batterier. Allt underhåll av batterier får endast utföras av tillverkaren eller en auktoriserad REMS kundtjänstverkstad.

## Säkerhetsanvisningar för radialpressar

### ⚠ VARNING

Läs alla säkerhetsanvisningar, instruktioner, illustrationer och tekniska data som detta elverktyg är försett med. Om du ignorerar följande instruktioner kan elektrisk stöt, brand och/eller svåra personskador bli resultatet.

Spara alla säkerhetsanvisningar och instruktioner för framtida bruk.

- Använd inte det elektriska verktyget om det är skadat. Risk för olycka.
- Håll när du arbetar med det elektriska verktyget fast det i det främre maskingreppet (6) och i pistolhandtaget (9) och se till att du står stabilt. Det elektriska verktyget utvecklar en mycket hög presskraft. Det är säkrare att hantera verktyget med båda händerna. Var mycket försiktig när du arbetar med verktyget. Håll barn och andra personer på avstånd under arbetet med det elektriska verktyget.
- Håll händerna borta från rörliga delar i press-/kapområdet. Skaderisk på grund av att fingrar eller händer kläms fast.
- Använd aldrig ett radialpressverktyg med olåst tångbult (2). Risk att det bryts och att delar som kastas iväg kan orsaka allvarliga skador.
- Placera radialpressen med REMS pressverktygen vinkelrätt mot rörxeln på pressförbindningen. Om radialpressen placeras snett gentemot rörxeln dras den på grund av den höga drivkraften till en rät vinkel mot rörxeln. Händer eller andra kroppsdelar kan komma i kläm. Dessutom finns det risk för brott, varvid utslungade delar kan leda till personskador.
- Placera alltid pressringen S (PR-2B) vinkelrätt mot rörxeln på pressförbindningen. Se när du placerar radialpressen med mellantång Z8 på pressringen S till att radialpressen har en fri svängningsvinkel. Det finns risk för brott, varvid utslungade delar kan leda till personskador.
- Observera och följ anvisningarna och informationen från systemtillverkaren för användning av pressmuffs-systemet. Underlåtenhet kan leda till oanvändbara pressförbindningar och pressverktyget kan skadas.
- Använd aldrig radialpressen utan att en presstång, presstång Mini, pressring med mellantång har satts i. Starta bara maskinen för att skapa en kläm-koppling. Utan pressmottryck från pressförbindaren utsätts drivmaskinen, presstång, presstång mini, pressring med mellantång för onödigt högt tryck.
- Kontrollera innan användning av presstångar, pressringar med mellantånger (pressbackar, presslingor med mellantågar) av andra fabrikat om de är lämpliga för REMS radialpressar. Presstångar, pressringar med mellantånger av andra fabrikat kan användas i REMS Power-Press SE, REMS Power-Press, REMS Power-Press ACC, REMS Power-Press XL ACC, REMS Akku-Press 14V, REMS Akku-Press 14V ACC, REMS Akku-Press E 22V ACC, REMS Akku-Press 22V ACC, REMS Akku-Press 22V Connected och REMS Akku-Press XL 45 kN 22V ACC om de är dimensionerade för den nödvändiga skjuvkraften på 32 kN, mekaniskt passar i REMS huvudmaskin och kan spärras fast ordentligt och vid slutet av deras livslängd resp. vid överbelastning kan brytas av utan fara, t.ex. utan risk för att delar av pressbackarna flyger iväg. Det rekommenderas att endast presstångar, pressringar med mellantånger används, vilka är dimensionerade mot utmattningsbrott med en säkerhetsfaktor på  $\geq 1,4$ , dvs. vilka vid en nödvändig skjuvkraft på 32 kN står emot en skjuvkraft på upp till 45 kN. Läs och beakta dessutom bruksanvisningen och säkerhetsanvisningar från respektive tillverkare/leverantörer av presstångar, pressringar med mellantånger och inbyggnads- och monteringsanvisningarna från tillverkare/leverantörer av pressfittningssystemet som ska utföras och beakta de eventuella användningsbegränsningar som finns angivna där. Om dessa anvisningar inte följs finns risk för att delar bryts av och att delar som kastas iväg kan orsaka allvarliga skador.
- Placera vridhylsan (21) på REMS Power-Press XL ACC passande till den presstång/mellantång som används, se 2.2. Risk för personskada.
- Använd bara oskadade presstångar, presstångar mini, pressringar, mellantånger. Skadade presstångar, presstångar mini, pressringar, mellantånger kan klämmas fast och brytas av och/eller leda till att pressförbindningen blir felaktig. Skadade presstångar, presstångar mini, pressringar, mellantånger får inte repareras. Om dessa anvisningar inte följs finns risk för att delar bryts av och att delar som kastas iväg kan orsaka allvarliga skador.
- Dra innan montering/demontering av presstångar, presstångar mini, pressringar, mellantånger ur nätkabeln resp. ta bort batteriet. Risk för personskada.
- Följ underhållsföreskrifterna för det elektriska verktyget och underhållsanvisningar för presstångar, presstångar mini, pressringar, mellantånger. Att följa underhållsföreskrifterna har en positiv inverkan på livslängden för elverktyget, presstångarna, presstångar mini, pressringar, mellantånger.
- Låt aldrig det elektriska verktyget vara igång utan uppsikt. Stäng vid längre arbetspauser av det elektriska verktyget och dra ur nätkontakten/batteriet. Elektriska maskiner kan innebära faror som kan orsaka sak- och/eller personskador om de lämnas utan uppsikt.
- Lägg maximalt 3 av pressringarna XL 64–108 (PR-3S) i systemväskan XL-Boxx med fack för pressringar XL 64–108 (PR-3S) (tillbehör art. nr. 579603). Att inte överskrida den maximala belastningsgränsen med 3 pressringar XL (PR-3S) minskar risken för sakskador och/eller personskador.
- Använd endast REMS press- och kapverktyg i drivmaskiner som är godkända för REMS press- och kapverktyg. Underlåtenhet kan leda till materiella skador och personskador; dessutom kan pressförbindningen bli oanvändbar eller gångstängan, elkabeln kapas inte.
- Kontrollera REMS kapverktygen med avseende på skador och slitage före varje användning samt den fast, spelfria monteringen av kapinsatserna/kabelskären. Skadade och slitna REMS kapångar, kapinsatser/kabelskär samt felaktigt fastsatta kapinsatser/kabelskär försämrar skärresultatet. Det finns risk för brott; utslungade delar kan orsaka allvarliga personskador.

- Placera REMS presstångar Mini, REMS presstångar, REMS pressringar med presskonturen på pressmuffen enligt specifikationerna från tillverkaren av pressmuffen. Underlåtenhet kan leda till skador på REMS pressverktygen och att pressförbindningen blir oanvändbar.
- Se till att inga främmande föremål kläms fast mellan pressbackarna och presssegmenten under pressningen. Främmande föremål förhindrar en fullständig slutning och/eller kan skada pressförbindningen. Främmande föremål kan skada REMS press- och kapverktygen.
- Se till att arbetsområdet är tillräckligt rymligt vid placeringen av REMS pressverktyg, även för den använda drivmaskinen och för dig själv. Annars finns det en risk att pressverktygen drar i rät vinkel mot rörxeln genom drivmaskinens kraft. Det finns risk för personskador genom att kroppsdelar kommer i kläm och pressverktygen kan skadas. Dessutom finns det risk för brott, varvid utslungade delar kan leda till personskador.
- Använd endast oskadade REMS kapverktyg. Skadade REMS kapverktyg kan fastna, brytas av eller kapinsatserna/kabelskären bli slöa. För REMS kapverktyg får endast de slitna kapinsatserna/kabelskären bytas, därutöver får de inte repareras. Om dessa anvisningar inte följs, finns risk för att delar bryts av och utslungade delar kan orsaka allvarliga personskador.
- Använd plåtlådorna med fack och L-Boxx systemväskan med fack, som erbjuds av REMS, för transport och förvaring av REMS press- och kapverktyg. Detta skyddar REMS press- och kapverktygen från smuts och skador, vilket förlänger livslängden.
- Kontrollera anslutningskabeln, förlängningskablar till elverktyget och spänningsförsörjningen regelbundet med avseende på skador. Låt vid skador dessa förnyas av kvalificerad fackpersonal eller av en auktoriserad REMS kundtjänstverksstad.
- Överlämna endast den elektriska enheten till undervisade personer. Ungdomar får endast använda elektriska enheter om de är över 16 år gamla och om det är nödvändigt för dem att göra det i utbildningssyfte och de arbetar under uppsikt av en utbildad person.
- Barn och personer, som på grund av sin fysiska, sensoriska eller mentala förmåga eller bristande erfarenhet eller kunskap inte är i stånd att säkert manövrera den elektriska apparaten, får inte använda den här elektriska apparaten utan uppsikt eller anvisningar av en ansvarig person. Annars finns risk för felmanövrering och personskador.
- Använd endast godkända förlängningskablar med motsvarande märkning med tillräckligt ledningstvårsnitt. Använd förlängningskablar upp till en längd på 10 m med ledningstvårsnitt 1,5 mm<sup>2</sup>, på 10–30 m med ledningstvårsnitt på 2,5 mm<sup>2</sup>.

### ⚠ FARA

- Använd inte REMS kabelsax, REMS presstång Mini Basic E 01, REMS presstång Basic E 01 med pressinsatser på strömförande elkablar. En strömförande elkabel som ska bearbetas måste göras spänningslös av en kvalificerad eltekniker. Verktygen är inte isolerade och skyddar därför inte mot en elektrisk stöt.
- Läs och följ all säkerhetsinformation och anvisningar för Klauke-anslutningsmaterialet för elkablar. Om säkerhetsanvisningarna inte följs, ökar risken för en elektrisk stöt.
- Använd endast REMS presstång Basic E01 med REMS pressinsatser T 12 för fallskyddssystem som har testats och godkänts av tillverkaren (fig. 20). Om säkerhetsanvisningarna inte följs, ökar risken för ett fall.
- Läs och följ all säkerhetsinformation och information från systemleverantören av fallskyddssystem. Kontrollera varje pressning av fallskyddssystemet med en haktolk som tillhör systemet. Om det inte går att skjuta den över den pressade fyrkanten, är pressningen inte lämplig för systemet och får inte användas. I dessa fall måste pressinsatserna bytas ut. Om säkerhetsanvisningarna inte följs, ökar risken för ett fall.

## Säkerhetsanvisningar för uppladdningsbara batterier, snabbaddare och spänningsförsörjningar

### ⚠ VARNING

Läs alla säkerhetsanvisningar, instruktioner, illustrationer och tekniska data som detta elverktyg är försett med. Om du inte följer instruktionerna kan det uppstå en elektrisk stöt, brand och/eller allvarliga personskador.

Spara alla säkerhetsanvisningar och instruktioner för framtida bruk.

Se även [www.rems.de](http://www.rems.de) → Nedladdning → Bruksanvisningar → Säkerhetsanvisningar → Säkerhetsanvisningar uppladdningsbara batterier, snabbaddare, spänningsförsörjningar.

## Säkerhetsdatablad

















### ⚠ VARNING

Läs säkerhetsdatabladet. Om du inte följer instruktionerna kan det uppstå en elektrisk stöt, brand och/eller allvarliga personskador.

Spara alla säkerhetsanvisningar och instruktioner för framtida bruk.

Se [www.rems.de](http://www.rems.de) → Nedladdning → Säkerhetsdatablad → Uppladdningsbara batterier

## Symbolförklaring

	<b>FARA</b>	Fara med hög risk, som om den ej beaktas, har död eller svåra (irreversibla) personskador till följd.
	<b>VARNING</b>	Fara med medelstor risk, som om den ej beaktas, skulle kunna ha död eller svåra personskador (irreversibla) till följd.
	<b>OBSERVERA</b>	Fara med låg risk, som om den ej beaktas, skulle kunna ha måttliga personskador (reversibla) till följd.
	<b>OBS</b>	Materialsador, ingen säkerhetsanvisning! Ingen risk för personskador.
	Fara	
	Fall	
	Elektrisk spänning	
	Före idrifttagning läs igenom bruksanvisningen	
	Använd ögonskydd	
	Använd hörselskydd	
	Det elektriska verktyget motsvarar skyddsklass II	
	Ej avsedd för utomhusbruk	
	Kopplingsnät del (SMPS)	
	Kortslutningssäker säkerhetstransformator (SCPST)	
	Miljövänlig bortskaffning	
	EG-märkning om överensstämmelse	

## 1. Tekniska data

## Ändamålsenlig användning

## VARNING

REMS radialpressar är avsedda för tillverkning av pressförbindningar för alla vanliga pressmuffsystem, för tillverkning av förbindningar för elektriska ledningar, för tillverkning av förbindningar för fallsäkringssystem, för kapning av gängstänger, för kapning av elektriska kablar (radialpressar med 32 kN).

REMS kaptång Mini M, REMS kaptång M är avsedda för kapning av gängstänger av stål och rostfritt stål upp till dragbrotthållfasthetsklass 4.8 (400 N/mm<sup>2</sup>).

REMS kabelsax är avsedd för kapning av elkablar ≤ 300 mm<sup>2</sup> (Ø 30 mm).  
REMS presstång Mini Basic E01, REMS presstång Basic E01 är avsedda för att pressa Klauke anslutningsmaterial för elledningar ≤ 300 mm, tillsammans med lämpliga Klauke pressinsatser serie 22, smalpressning.

REMS presstång Basic E01 med pressinsatser T12 är avsedda för pressning av godkända fallsäkringssystem.

REMS uppladdningsbara batterier, snabbbladdare, spänningsförsörjningar är avsedda för användning enligt användningsöversikten.

Alla andra användningssätt är icke ändamålsenliga och tillåts därför inte.

Användningsöversikt REMS batteridrivna verktyg, uppladdningsbara batterier, snabbbladdare, spänningsförsörjningar.

Se [www.rems.de](http://www.rems.de) → Nedladdning → Bruksanvisningar → RADIALPRESSAR: ÖVRIGA DOKUMENT



## 1.1. Leveransens omfattning

Elektriska radialpressar: Huvudmaskin, bruksanvisning, låda av stålplåt/L-Boxx/transportlåda XL/XL-Boxx.

Batteripressar: Huvudmaskin, uppladdningsbart Li-Ion-batteri, snabbbladdare, bruksanvisning, låda i stålplåt/L-Boxx/XL-Boxx.

## 1.2. Art.nr

REMS Power-Press SE drivmaskin	572101
REMS Power-Press drivmaskin	577001
REMS Power-Press ACC drivmaskin	577000
REMS Power-Press XL ACC drivmaskin	579000
REMS Mini-Press 14V ACC drivmaskin	578001
REMS Mini-Press 22V ACC drivmaskin	578002
REMS Mini-Press S 22V ACC drivmaskin	578003
REMS Akku-Press drivmaskin	571003
REMS Akku-Press ACC drivmaskin	571004

REMS Akku-Press E 22V ACC drivmaskin	576006
REMS Akku-Press 22V ACC drivmaskin	576000
REMS Akku-Press 22V Connected drivmaskin	576003
REMS Akku-Press XL 45 kN 22V ACC drivmaskin	579001
REMS presstång Mini, REMS presstång, REMS pressringar, REMS mellantänger Mini, REMS mellantänger	se REMS katalog
REMS kaptänger Mini M, REMS kaptänger M	se REMS katalog
REMS kabelsax	571887
Kabelskär 2-pack (REMS kabelsax)	571889
REMS presstång Mini Basic E01	578618
REMS presstång Basic E01	571855
REMS pressinsatser T 12, 2-pack	570891
REMS batteri Li-Ion 14,4 V, 2,5 Ah	571545
REMS batteri Li-Ion 14,4 V, 5,0 Ah	571555
REMS batteri Li-Ion 21,6 V, 2,5 Ah	571571
REMS batteri Li-Ion 21,6 V, 4,4 Ah	571574
REMS batteri Li-Ion 21,6 V, 5,0 Ah	571581
REMS batteri Li-Ion 21,6 V, 9,0 Ah	571583
Snabbbladdare Li-Ion/Ni-Cd 220–240 V, 65 W	571560
Snabbbladdare Li-Ion 220–240 V, 70 W	571575
Snabbbladdare Li-Ion 100–240 V, 90 W	571585
Snabbbladdare Li-Ion 100–240 V, 290 W	571587
Spänningsförsörjning 220–240 V i stället för batterier 14,4 V, 33 A	571565
Spänningsförsörjning 220–240 V i stället för batterier 21,6 V, 15 A	571567
Spänningsförsörjning 220–240 V i stället för batterier 21,6 V, 40 A	571578
Verktyglåda av plåt Power-Press SE	570280
Verktyglåda av plåt REMS Power-Press	570280
Verktyglåda av plåt REMS Power-Press ACC	570280
Transportlåda XL REMS Power-Press XL ACC	579240
Verktyglåda av plåt REMS Mini-Press 14V ACC / Mini-Press 22V ACC / Mini-Press S 22V ACC	578290
Systemlåda L-Boxx REMS Mini-Press 14V ACC / Mini-Press 22V ACC / Mini-Press S 22V ACC	578299
Verktyglåda av plåt REMS Akku-Press 14V / Akku-Press 14V ACC / Akku-Press 22V ACC	571290
Systemlåda L-Boxx REMS Akku-Press 14V / Akku-Press 14V ACC / Akku-Press 22V ACC	571283
Systemväska XL-Boxx REMS Akku-Press 45kN 22V ACC	579601
REMS CleanM, Maskinrengöringsmedel	140119

Lådor i stålplåt eller systemväskor med fack för REMS presstång, REMS pressringar, mellantänger som tillbehör, se [www.rems.de](http://www.rems.de) → Produkter → Radialpressar → REMS presstång, REMS pressringar → Katalogutdrag (PDF)



## 1.3. Användningsområde

REMS Mini-Press 14V ACC / Mini-Press 22V ACC / Mini-Press S 22V ACC för tillverkning av pressförbindningar för alla vanliga pressmuffsystem på rostfria stälror, kopparrör, plaströr med metallinlägg Ø 10–40 mm Ø ⅜–1¼"

Se även [www.rems.de](http://www.rems.de) → Produkter → Radialpressar → REMS presstång Mini, REMS pressringar → Katalogutdrag (PDF)



REMS Power-Press SE / Power-Press / Power-Press ACC / Power-Press XL ACC, REMS Akku-Press 14V / Akku-Press 14V ACC / Akku-Press E 22V ACC / Akku-Press 22V ACC / Akku-Press 22V Connected för tillverkning av pressförbindningar för alla vanliga pressmuffsystem på stälror, rostfria stälror, kopparrör, plaströr, plaströr med metallinlägg Ø 10–108 (110) mm Ø ⅜–4"

Se även [www.rems.de](http://www.rems.de) → Produkter → Radialpressar → REMS presstång, REMS pressringar → Katalogutdrag (PDF)



REMS Akku-Press XL 45kN 22V ACC för tillverkning av pressförbindelser XL för alla vanliga pressmuffsystem Ø 64 – 108 mm Ø 2½ – 4"

Se även [www.rems.de](http://www.rems.de) → Produkter → Radialpressar → REMS presstång, REMS pressringar → Katalogutdrag (PDF)





**Arbetstemperaturområde**

REMS batteridrivna pressar	-10 °C – +60 °C (14 °F – +140 °F)
Batteri	-10 °C – +60 °C (14 °F – +140 °F)
Snabbladdare	0 °C – +40 °C (32 °F – +104 °F)
Spänningsförsörjning	-10 °C – +45 °C (14 °F – +113 °F)
Eldrivna pressar	-10 °C – +60 °C (14 °F – +140 °F)
Lagertemperaturområde	> 0°C (32 °F)

**1.4. Skjuvkraft, slag****Skjuvkraft** (nominell kraft)

REMS Mini-Press 14V ACC / Mini-Press 22V ACC / Mini-Press S 22V ACC	22 kN
REMS Power-Press SE / Power-Press / Power-Press ACC / Power-Press XL ACC, Akku-Press 14V / Akku-Press 14V ACC / Akku-Press E 22V ACC / Akku-Press 22V ACC / Akku-Press 22V Connected	32 kN
REMS Akku-Press XL 45kN 22V ACC	45 kN

**Slag**

REMS Mini-Press 14V ACC / Mini-Press 22V ACC / Mini-Press S 22V ACC	28 mm
REMS Power-Press SE / Power-Press / Power-Press ACC, REMS Akku-Press 14V / Akku-Press 14V ACC / Akku-Press E 22V ACC / Akku-Press 22V ACC / Akku-Press 22V Connected	41 mm
REMS Power-Press XL ACC, REMS Akku-Press XL 45kN 22V ACC	104 mm

**1.5. Elektriska data**

REMS Power-Press SE	} 230 V~; 50–60 Hz; 450 W 110 V~; 50–60 Hz; 450 W S3 20% (AB 2/10 min) Skyddsisolerad, radioavstörd	
REMS Power-Press		
REMS Power-Press ACC		
REMS Power-Press XL ACC		
REMS Mini-Press 14V ACC	14,4 V =; 2,5 Ah 14,4 V =; 5,0 Ah	
REMS Akku-Press 14V, REMS Akku-Press 14V ACC	14,4 V =; 5,0 Ah	
REMS Mini-Press 22V ACC REMS Mini-Press S 22V ACC REMS Akku-Press E 22V ACC REMS Akku-Press 22V ACC REMS Akku-Press 22V Connected	} 21,6 V =; 2,5 Ah 21,6 V =; 4,4 Ah 21,6 V =; 5,0 Ah 21,6 V =; 9,0 Ah	
REMS Akku-Press XL 45kN 22V ACC		
Snabbladdare Li-Ion/Ni-Cd (stickbart uppladdningsbart batteri, Art. nr. 571560)		Ingående 220–240 V~; 50–60 Hz; 65 W Utgående 10,8–18 V = Skyddsisolerad, radioavstörd
Snabbladdare Li-Ion (inskjutningsbart uppladdningsbart batteri, Art. nr. 571575)		Ingående 100–120 V~; 50–60 Hz; 65 W Utgående 10,8–18 V = Skyddsisolerad, radioavstörd
Snabbladdare Li-Ion (inskjutningsbart uppladdningsbart batteri, Art. nr. 571585)		Ingående 220–240 V~; 50–60 Hz; 70 W Utgående 21,6 V = Skyddsisolerad, radioavstörd
Snabbladdare Li-Ion (inskjutningsbart uppladdningsbart batteri, Art. nr. 571587)	Ingående 100–120 V~; 50–60 Hz; 70 W Utgående 21,6 V = Skyddsisolerad, radioavstörd	
Snabbladdare Li-Ion (inskjutningsbart uppladdningsbart batteri, Art. nr. 571585)	Ingående 100–240 V~; 50–60 Hz; 90 W Utgående 21,6 V = Skyddsisolerad, radioavstörd	
Snabbladdare Li-Ion (inskjutningsbart uppladdningsbart batteri, Art. nr. 571587)	Ingående 100–240 V~; 50–60 Hz; 290 W Utgående 21,6 V = Skyddsisolerad, radioavstörd	
Spänningsförsörjning 14,4 V (Art. nr. 571565)	Ingående 220–240 V~; 50–60 Hz; 600 W Utgående 14,4 V =; 33 A Skyddsisolerad, radioavstörd	
Spänningsförsörjning 14,4 V (Art. nr. 571565)	Ingående 100–120 V~; 50–60 Hz; 400 W Utgående 14,4 V =; 18 A Skyddsisolerad, radioavstörd	
Spänningsförsörjning 21,6 V (Art. nr. 571567)	Ingående 220–240 V~; 50–60 Hz; 350 W Utgående 21,6 V =; ≤ 15 A Skyddsisolerad, radioavstörd	

Spänningsförsörjning 21,6 V (Art. nr. 571578)	Ingående 220–240 V~; 50–60 Hz; 900 W Utgående 21,6 V =; 40 A Skyddsisolerad, radioavstörd
---	---

**1.6. Mått**

REMS Power-Press SE	430×118×85 mm (16,9"×4,6"×3,3")
REMS Power-Press/Power-Press ACC	370×235×85 mm (14,6"×9,2"×3,3")
REMS Power-Press XL ACC	525×255×90 mm (20,7"×10,0"×3,5")
REMS Mini-Press 14V ACC	288×260×80 mm (11,3"×10,2"×3,1")
REMS Mini-Press 22V ACC	273×260×75 mm (10,7"×10,2"×3,0")
REMS Mini-Press S 22V ACC	405×145×75 mm (15,9"×5,7"×3,0")
REMS Akku-Press 14V / Akku-Press 14V ACC	338×298×85 mm (13,3"×11,7"×3,3")
REMS Akku-Press E 22V ACC	285×290×81 mm (11,2"×11,4"×3,2")
REMS Akku-Press 22V ACC	285×290×81 mm (11,2"×11,4"×3,2")
REMS Akku-Press 22V Connected	295×310×81 mm (11,6"×12,2"×3,2")
REMS Akku-Press XL 45kN 22V ACC	540×325×85 mm (21,3"×12,8"×3,3")

**1.7. Vikt**

REMS Power-Press SE drivmaskin	4,7 kg (10,4 lb)
REMS Power-Press/Power-Press ACC drivmaskin	4,7 kg (10,4 lb)
REMS Power-Press XL ACC	5,5 kg (12,1 lb)
REMS Mini-Press 14V ACC drivmaskin utan batteri	2,1 kg (4,5 lb)
REMS Mini-Press 22V ACC drivmaskin utan batteri	2,1 kg (4,5 lb)
REMS Mini-Press S 22V ACC drivmaskin utan batteri	2,2 kg (4,9 lb)
REMS Akku-Press 14V/Akku-Press 14V ACC drivmaskin utan batteri	3,8 kg (8,3 lb)
REMS Akku-Press E 22V ACC drivmaskin utan batteri	2,8 kg (6,2 lb)
REMS Akku-Press 22V ACC drivmaskin utan batteri	2,8 kg (6,2 lb)
REMS Akku-Press 22V Connected drivmaskin utan batteri	2,9 kg (6,4 lb)
REMS Akku-Press XL 45kN 22V ACC drivmaskin utan batteri	5,7 kg (12,6 lb)
REMS batteri Li-Ion 14,4 V, 2,5 Ah	0,3 kg (0,7 lb)
REMS batteri Li-Ion 14,4 V, 5,0 Ah	0,5 kg (1,1 lb)
REMS batteri Li-Ion 21,6 V, 2,5 Ah	0,5 kg (1,1 lb)
REMS batteri Li-Ion 21,6 V, 4,4 Ah	0,8 kg (1,8 lb)
REMS batteri Li-Ion 21,6 V, 5,0 Ah	0,8 kg (1,8 lb)
REMS batteri Li-Ion 21,6 V, 9,0 Ah	1,1 kg (2,4 lb)
Presskäftar (medelvikt)	1,8 kg (3,9 lb)
Presskäftar Mini (medelvikt)	1,2 kg (2,6 lb)
Mellantång Mini Z8	1,0 kg (2,2 lb)
Mellantång Z2	2,0 kg (4,4 lb)
Mellantång Z4	3,6 kg (7,9 lb)
Mellantång Z5	3,8 kg (8,4 lb)
Mellantång Z6 XL	5,5 kg (12,1 lb)
Mellantång Z8	1,7 kg (3,7 lb)
Pressring M54 (PR-3S)	3,1 kg (6,8 lb)
Pressring U75 (PR-3B)	2,7 kg (5,9 lb)

**1.8. Buller**

Ljudnivå på arbetsplatsen	
REMS Power-Press SE	$L_{PA} = 76 \text{ dB(A)}$ $L_{WA} = 87 \text{ dB(A)}$ $K = 3 \text{ dB(A)}$
REMS Power-Press /ACC/XL ACC	$L_{PA} = 81 \text{ dB(A)}$ $L_{WA} = 92 \text{ dB(A)}$ $K = 3 \text{ dB(A)}$
REMS Mini-Press 14V ACC / 22V ACC / S 22V ACC	$L_{PA} = 73 \text{ dB(A)}$ $L_{WA} = 84 \text{ dB(A)}$ $K = 3 \text{ dB(A)}$
REMS Akku-Press 14V / 14V ACC / E 22V ACC / 22V ACC / 22V ACC Connected / XL 45kN 22V ACC	$L_{PA} = 74 \text{ dB(A)}$ $L_{WA} = 85 \text{ dB(A)}$ $K = 3 \text{ dB(A)}$

**1.9. Vibrationer**

Vägt effektivvärde	< 2,5 m/s <sup>2</sup> $K = 1,5 \text{ m/s}^2$
--------------------	--

Det angivna vibrationsemissionsvärdet har uppmätts enligt ett standardiserat test och kan användas som grund för jämförelse med ett annat elektriskt verktyg. Det angivna vibrationsemissionsvärdet kan även användas för en inledande uppskattning av emissionen.

**⚠ OBSERVERA**

Vibrationsemissionsvärdet kan avvika från det angivna värdet vid användning av det elektriska verktyget, detta beror på sättet som maskinen används på. Det är en fördel att fastställa säkerhetsangivning för användaren.

**2. Igångsättning****⚠ OBSERVERA**

Efter att huvudmaskinen har lagrats under en längre tid, måste innan en ny idrifttagning görs, först övertrycksventilen (13) aktiveras genom att man trycker på returknappen. Om den sitter fast eller går tungt får en pressning inte utföras. Huvudmaskinen måste lämnas in till en auktoriserad REMS kundtjänstverkstad för kontroll.

**⚠ OBSERVERA**

Observera och följ nationella föreskrifter för manuellt hanterade lastvikter.

Vid användning av REMS presstänger, REMS presstänger mini, REMS pressringar med REMS mellantänger för olika rörförbindelsesystem gäller alltid den

respektive aktuella försäljningsdokumentationen från REMS, se även [www.rems.de](http://www.rems.de) → Nedladdning → Produktkataloger, -prospekt. Om systemtillverkaren ändrar komponenter för rörkopplingsystem eller nya komponenter kommer ut på marknaden, måste man begära information om de aktuella användningsföresättningarna från REMS (e-post [info@rems.de](mailto:info@rems.de)). Med reservation för ändringar och misstag.

## 2.1. Elektrisk anslutning

### ⚠ VARNING

**Kontrollera nätspänningen!** Innan huvudmaskinen, snabbbladdaren, resp. spänningsförsörjningen ansluts, kontrollera att spänningen som anges på typskylten motsvarar nätspänningen. På byggarbetsplatser, i fuktig omgivning, inom- och utomhus eller på jämförbara uppställningsplatser får elverktyget endast drivas från nätet via en FI-brytare (felströmsskydds-brytare) som avbryter energitillförseln så snart avledningsströmmen till jorden överskrider 30 mA för 200 ms.

### Batterier

#### OBS

För alltid in batteriet 14,4 V (19) vertikalt i huvudmaskinen eller snabbbladdaren. Om det förs in snett skadas kontakterna, vilket kan leda till kortslutning och därmed skada batteriet.

### Djupurladdning genom underspänning

En lägsta spänning får inte underskridas hos batterier Li-Ion eftersom batteriet annars kan skadas genom djupurladdning. Cellerna i REMS batterier Li-Ion har vid leveransen laddats till ca 40%. Därför måste batterier Li-Ion laddas före användning och sedan laddas regelbundet. Om denna föreskrift från celltillverkaren inte följs kan batteriet Li-Ion skadas till följd av djupurladdning.

### Djupurladdning genom lagring

Om ett relativt lågt laddat batteri Li-Ion lagras kan den vid längre lagring djupurladdas genom självurladdning och därmed skadas. Batterier Li-Ion måste därför laddas före lagring och laddas upp igen senast var sjätte månad, och före ny belastning måste de laddas på nytt.

#### OBS

**Ladda batteriet före användning. Batterier Li-Ion ska regelbundet laddas för att undvika djupurladdning. Vid djupurladdning skadas batteriet.**

För att ladda REMS uppladdningsbara Li-Ion batterier, använd endast godkända REMS snabbbladdare. Nya batterier Li-Ion och batterier som inte används under en längre tid när först full kapacitet efter flera laddningar.

### Snabbbladdare Li-Ion/Ni-Cd och snabbbladdare Li-Ion

Om nätkontakten har satts i lyser den vänstra kontrollampen kontinuerligt. Om batteriet sitter i snabbbladdaren blinkar den gröna kontrollampen och batteriet laddas. Om den gröna kontrollampen lyser kontinuerligt är batteriet uppladdat. Om den röda kontrollampen blinkar är batteriet defekt. Om den röda kontrollampen lyser kontinuerligt ligger temperaturen på snabbbladdaren och / eller batteriet utanför det tillåtna arbetsområdet mellan 0°C och +40°C.

#### OBS

Snabbbladdaren är inte avsedd för utomhusbruk.

### Spänningsförsörjning

Spänningsförsörjningar är avsedda för nätdrift av batteridrivna verktyg, istället för det uppladdningsbara batteriet. Spänningsförsörjningarna är utrustade med ett överström- och temperaturskydd. Drifttillståndet visas med en lysdiod. En lysande lysdiod visar driftberedskap. Om lysdioden släcks eller om den blinkar visar detta en överström resp. en otillåten temperatur. Det är inte möjligt att använda huvudmaskinen under denna tid. Efter en kort väntetid lyser lysdioden grönt igen och arbetet kan fortsättas.

#### OBS

Spänningsförsörjningarna är inte avsedda för utomhusbruk.

## 2.2. Montering (byte) av presstången, presstång Mini (fig. 1 (1)), presstången (4G) (fig. 11), presstången (S) (fig. 12), pressringen (PR-3S) med mellantång (fig. 13), pressringen (PR-3B) med mellantång (fig. 14), pressringen 45° (PR-2B) med mellantång, pressringen S (PR-2B) med mellantång Z8 resp. mellantång Mini Z8 (fig. 15) hos radialpressar.

Dra ut nätkontakten eller avlägsna batteriet. Använd endast presstångar, presstång Mini resp. pressringar med systemspecifik presskontur motsvarande pressfittingsystemet som ska pressas. Presstångar, presstång Mini resp. pressringar har på pressbackarna resp. pressementen försetts med bokstäver för att identifiera presskonturen och med en siffra för att identifiera storleken. Mellantångarna är märkta med bokstaven Z och en siffra, som är till för att tilldela tången till den tillåtna pressingen, vilken bär samma märkning. Pressringen 45° (PR-2B) får endast ansättas med en vinkel på 45° mot mellantången Z1/mellantången mini Z1 (fig. 18). Med pressring S (PR-2B) mellantången Z8 resp. mellantången Mini Z8 sätts an steglöst vridbart (fig. 15). Läs och beakta inbyggnads- och monteringsanvisningar från tillverkaren/leverantör av pressfittingsystemet som ska utföras. Pressa aldrig med en olämplig presstång, presstång Mini resp. pressring och mellantång, mellantång Mini (presskontur, storlek). Pressförbindelsen kan förstöras och maskinen liksom presstången, presstången Mini resp. pressringen och mellantången, mellantång Mini kan skadas.

Mellantången Z6 XL för drivning av REMS pressringar XL 64–108, 2½–4" (PR-3S) med REMS Power-Press XL ACC. Mellantången Z7 XL 45 kN för drivning av REMS pressringar XL 64–108, 2½–4" (PR-3S) och pressringar XL 2½–4" (PR-3B) med REMS Akku-Press XL 45 kN 22V ACC. I REMS Akku-Press XL 45 kN 22V ACC passar uteslutande mellantången Z7 XL 45 kN.

Det är en fördel att lägga huvudmaskinen på ett bord eller på golvet. Vridhylsan (Fig. 5 (21)) på REMS Power-Press XL ACC måste placeras passande till den presstång/mellantång som används. För att använda mellantången Z6 XL måste vridhylsan (21) vridas ända tills den hakar fast så att den inte täcker över drivhusets slits. För alla andra presstångar/mellantångar ska vridhylsan (21) vridas ända tills den hakar fast så att den täcker över drivhusets slits. Montering (byte) av presstången, presstången Mini resp. mellantången, mellantång Mini kan endast göras när pressrullarna (5) har körts tillbaka helt och hållet. Tryck i förekommande fall på REMS Power-Press SE riktningsskopplaren (7) åt vänster och tryck in säkerhetsströmbrytaren (8), på REMS Mini-Press 14V ACC / Mini-Press 22V ACC / Mini-Press S 22V ACC, REMS Power-Press / Power-Press ACC / Power-Press XL ACC och REMS Akku-Press 14V / Akku-Press 14V ACC / Akku-Press E 22V ACC / Akku-Press 22V ACC / Akku-Press 22V Connected, REMS Akku-Press XL 45 kN 22V ACC, tryck in återställningsknappen (13), ända tills pressrullarna (5) dras tillbaka helt.

### ⚠ OBSERVERA

Placera alltid vridhylsan (21) passande till den presstång/mellantång som används, så att den hakar fast, klämrisk!

Öppna tångbulten (2). Dra i regeln (4), tångbulten (2) hoppar ut fjäderbelastat. Sätt i önskad presstång, presstång Mini (1) mellantång, mellantång Mini (14). Skjut fram tånghållarbulten (2) tills regeln (4) hakar i. Tryck när du gör det ner knappen (3) direkt över tångbulten (2). Starta inte drivmaskinen utan ilagd presstång, presstång mini, pressring med mellantång, mellantång mini. Pressning är endast avsedd för att tillverka en pressförbindelse. Utan pressmottryck som skapas av pressförbindaren belastas huvudmaskinen resp. presstången, presstången Mini, pressringen, mellantången och mellantång Mini onödigt högt.

### ⚠ OBSERVERA

**Pressa aldrig mot tånghållarens låsta bultar (2). Risk att delen bryts, delar som slungas iväg kan orsaka allvarliga skador!**

## 2.3. Extrafunktioner för REMS Akku-Press 22V Connected

Mer information om meny navigering, Connected-funktioner och serviceportalen finns i bruksanvisningen för REMS Akku-Press 22V Connected.



Bruksanvisning



Quickstart-video (YouTube)

## 3. Användning

### ⚠ OBSERVERA

Efter att huvudmaskinen har lagrats under en längre tid, måste innan en ny idrifttagning görs, först övertrycksventilen (13) aktiveras genom att man trycker på återställningsknappen. Om den sitter fast eller går tungt får en pressning inte utföras. Huvudmaskinen måste lämnas in till en auktoriserad REMS kundtjänstverkstad för kontroll.

Innan varje användning ska presstång, presstång mini, pressring och mellantång och mellantång mini, i synnerhet pressbackarna (10) presskonturer (11, 17) resp. alla 3 press segment kontrolleras avseende skador och nötning. Skadade eller avnötta presstångar, presstångar mini, pressringar, mellantångar och mellantång mini får inte längre användas. Det finns annars risk för att pressningen blir felaktig resp. risk för olycka.

Innan varje användning ska en provpressning med ilagd pressförbindare göras med huvudmaskinen och den respektive isatta presstången, presstång mini, med en respektive ilagd pressring med mellantång resp. mellantång mini. Presstång, presstång mini (1), pressring (15) med mellantång resp. mellantång mini måste mekaniskt passa in i huvudmaskinen och de måste kunna stängas igen ordentligt. Med presstången, presstången Mini (fig. 1), pressringen (PR-3B) (fig. 14), pressringen 45° (PR-2B) resp. pressringen S (PR-2B) (fig. 15), syns efter genomförd pressning att pressbackarna (10) vid "A" är helt slutna. Med presstången (PZ-4G) (Fig. 11), presstången (PZ-S) (Fig. 12) syns efter genomförd pressning att pressbackarna (10) både vid "A" och på den motsatta sidan "B" är helt slutna. Med pressringen (PR-3S) (Fig. 13), pressringen XL (PR-3S) (Fig. 13) syns efter genomförd pressning att både pressementen (16) vid "A" och på den motsatta sidan "B" är helt slutna. Förbindelsens täthet måste kontrolleras (uppmärksamma nationella föreskrifter, normer, riktlinjer osv.)

Om en tydlig grad bildas i presshylsan när presstången, presstången Mini stängs, kan detta bero på att pressningen är felaktig eller otät (se 5. Fel).

### ⚠ OBSERVERA

**För att förhindra att det uppstår skador på drivmaskinen måste man i arbetssituationer, som beskrivs i fig. 17 till 19 som exempel, se till att det inte förekommer någon spänning mellan presstång, presstång mini, pressring, mellantång, mellantång mini fitting och drivmaskin. Om dessa anvisningar inte följs finns risk för att delar bryts av och att delar som kastas iväg kan orsaka allvarliga skador.**

### 3.1. Arbetsgång

Pressa ihop presstångar, presstång Mini (1) manuell så att den precis kan pressas över klämkopplingen. Håll verktyget vinkelrätt mot röret. Släpp pressbackarna så att de sluter sig om klämkopplingen. Håll drivmaskinen i maskingreppet (6) och handtaget (9).

Lägg pressringen (15) runt pressförbindaren. Lägg i mellantång/mellantång mini (14) i huvudmaskinen och förregla tånghållarbulten, placera vridhysan (21) vid behov, se 2.2. Tryck ihop mellantång/mellantång mini (14) för hand ända tills mellantången/mellantång mini kan läggas an mot pressringen. Släpp mellantången/mellantången Mini så att radierna/halvkulorna på mellantången/mellantången Mini ligger an ordentligt mot pressringens ansatsbultar/kulpannor och pressringen ligger an ordentligt mot (fig. 16) pressmuffen. Tänk med mellantång Z1 och mellantång mini Z1 på att pressringen bara får ansättas med en vinkel på 45°. Med pressring S (PR-2B) kan mellantången Z8/mellantången Mini Z8 sättas an steglöst vridbart (Fig. 15).

#### OBS

Använd endast den mellantång som är godkänd för pressringen och drivmaskinen, se 2.2. Att ignorera detta kan leda till felaktiga resp. otäta pressningar, dessutom kan pressringen, mellantången skadas.

Tryck på **REMS Power-Press SE** riktningssomkopplaren (7) åt höger (framåt) och tryck in säkerhetsstömbrytaren (8). Håll säkerhetsstömbrytaren (8) intryckt tills pressningen har genomförts och presstången resp. pressringen är sluten. Släpp omedelbart säkerhets-vippbrytaren. Tryck riktningssomkopplaren (7) åt vänster (tillbakagång) och tryck på säkerhetsstömbrytaren (8) tills pressrullarna är tillbakadragna och säkerhetsslirkopplingen börjar slira. Släpp omedelbart säkerhetsstömbrytaren.

#### OBS

Belasta inte säkerhetsslirkopplingen i onödan. Släpp säkerhetsstömbrytaren omedelbart efter att presstången har stängts igen resp. efter att pressrullarna har dragits tillbaka. Säkerhetsslirkopplingen utsätts liksom alla typer av slirkopplingar för förlitning. Om det belastas i onödan slits den snabbare och kan därmed förstöras.

**REMS Power-Press och REMS Akku-Press:** Håll säkerhetsstömbrytaren (8) intryckt tills pressningen har genomförts och presstången resp. pressringen är sluten stängda. Akustisk signal (knackning) efter avslutad pressoperation ger möjlighet till optisk kontroll. Tryck återställningsknapp (13), tills pressrullarna (5) är tillbakadragna.

**REMS Mini-Press 14 V ACC / Mini-Press 22 V ACC / Mini-Press S 22 V ACC, REMS Akku-Press 14 V ACC, Akku-Press E 22 V ACC, Akku-Press XL 45 kN 22 V ACC, REMS Power-Press ACC och Power-Press XL ACC:** Håll säkerhetsstömbrytaren (8) intryckt tills pressningen har genomförts och presstången resp. pressringen är sluten stängda. Efter slutförd pressning kopplar drivmaskinen automatiskt om till returgång (tvångsstyrt förlopp). Detta indikeras genom en akustisk signal (knackande).

Håll på **REMS Akku-Press 22 V ACC** säkerhetsstömbrytaren (8) intryckt tills presstången resp. pressringen är helt stängd. På Akku-Press 22 V Connected, tryck först på på/av-knappen (26) och starta sedan pressningen med säkerhetsstömbrytaren (8). Efter utförd pressning kopplas drivmaskinen automatiskt om till bakåtdrift (tvångsstyrning). Den färgade lysdioden på presstryckindikeringen (22) visar om huvudmaskinens presstryck låg innanför de angivna värdena, se 3.6.

Tryck ihop presstången, presstången Mini för hand så att den tillsammans med huvudmaskinen kan dras av från pressfittingen. Mellantång, mellantång mini tryckas samman för hand så att den tillsammans med huvudmaskinen kan dras av från pressringen. Öppna pressringen för hand så att den kan dras ut från pressfittingen.

### 3.2. Funktionssäkerhet

På **REMS Power-Press SE** avslutas pressningen när man släpper säkerhetsstömbrytaren (8). För drivmaskinens mekaniska säkerhet verkar en vridmomentberoende säkerhetsslirkoppling i pressrullarnas båda ändlägen. Belasta inte säkerhetsslirkopplingen i onödan! **REMS Power-Press SE** är dessutom utrustad med säkerhetselektronik som stänger av drivmaskinen vid hög belastning. Så länge presstångerna (1) försluter pressringarna (15) fullständigt, se 3.1., är detta okritiskt. Men om huvudmaskinen stängs av redan innan pressningen är klar (presstångar, pressringar var inte stängda), får man inte arbeta vidare, och huvudmaskinen måste omedelbart kontrolleras/repareras av en auktoriserad REMS kundverkstad.

**REMS Power-Press och REMS Akku-Press 14 V** avslutar pressningen automatiskt, avger då en akustisk signal (knackning).

**REMS Mini-Press 14 V ACC / Mini-Press 22 V ACC / Mini-Press S 22 V ACC, REMS Akku-Press 14 V ACC / Akku-Press E 22 V ACC / Akku-Press 22 V ACC / Akku-Press 22 V Connected / Akku-Press XL 45 kN 22 V ACC, REMS Power-Press ACC och Power-Press XL ACC** avslutar pressningen automatiskt, avger då en akustisk signal (knackning) och löper automatiskt tillbaka (tvångsstyrt förlopp).

#### OBS

**En felfri pressning kan endast uppnås om presstången, presstången Mini, pressringen, pressementer är helt sluten. Med presstången, presstången Mini (fig. 1), pressringen (PR-3B) (fig. 14), pressringen 45° (PR-2B) resp. pressringen S (PR-2B) (fig. 15), syns efter genomförd pressning att pressbackarna (10) vid "A" är helt slutna. Med presstången (PZ-4G) (Fig. 11), presstången (PZ-S) (Fig. 12) syns efter genomförd pressning att press-**

**backarna (10) både vid "A" och på den motsatta sidan "B" är helt slutna. Med pressringen (PR-3S) (Fig. 13), pressringen XL (PR-3S) syns efter genomförd pressning att både pressementen (16) vid "A" och på den motsatta sidan "B" är helt slutna. Om det syns en tydlig grad på presshysan när presstången, presstången Mini, pressringen, resp. pressementet sluts kan pressningen vara felaktigt eller otät (se 5. Störningar).**

### 3.3. Arbets säkerhet

För att uppfylla kraven på arbetsskydd är drivmaskinerna utrustade med en säkerhetsstömbrytare (8) som kan stänga motor och drivmekanismen omedelbart om ett faromoment uppstår. Verktyget kan ställas om till tillbakagång oberoende av vilket läge drivmekanismen står i.

### 3.4. Maskintillståndskontroll med djupurladdningsskydd för batteriet

Alla REMS batteridrivna pressar är sedan 2011-01-01 utrustad med en elektronisk maskintillståndskontroll (18) med överbelastningsskydd mot för höga strömmar och med en laddningstillståndskontroll genom 2-färgad grön/röd lysdiod. Lysdioden lyser grönt när batteriet är fulladdat eller ännu inte är tillräckligt laddat. Lysdioden lyser rött när batteriet måste laddas, om batteriet har en defekt eller om huvudmaskinen har stängts av på grund av överström. Om detta tillstånd förekommer under pressningen och pressningen inte slutförs helt måste pressningen slutföras med ett laddat batteri Li-Ion. Om huvudmaskinen inte används slocknar strömlampan efter ca 2 timmar men tänds igen när den används på nytt.

### 3.5. Stegvis laddningstillståndskontroll (20) för batterierna li-ion med 21,6 V

Den stegvisa laddningstillståndskontrollen visar laddningstillståndet hos det uppladdningsbara batteriet med hjälp av 4 lysdioder. Efter en tryckning på knappen med batterisymbolen lyser minst en lysdiod under några sekunder. Ju flera lysdioder som lyser grönt, desto högre är batteriets laddningstillstånd. Om en lysdiod blinkar rött måste batteriet laddas upp.

### 3.6. Presstryckövervakning

På **REMS Akku-Press 22 V ACC** (fig. 4) och **REMS Akku-Press 22 V Connected** (fig. 9) övervakas presstrycket under pressningen. Efter att pressningen färdigställts lyser lysdioden på presstryckindikeringen (22) vitt, om presstrycket låg inom de angivna värdena, om den lyser rött var presstrycket lägre än det angivna värdet, om den lyser rött och huvudmaskinen stängs av var presstrycket större än det angivna värdet. Tryck på återställningsknappen (13) tills pressrullarna körs in helt. Om presstrycket låg utanför de angivna värdena kan en ny pressning startas, lysdioden på presstryckindikeringen lyser då återigen vitt under pressningen. Efter en väntetid på ca 2 minuter slocknar lysdioden, men den tänds igen när huvudmaskinen slås på igen. Om lysdioden på presstryckindikeringen lyser rött, rekommenderas att huvudmaskinen kontrolleras/repareras av en auktoriserad REMS kundtjänstverkstad.

Presstryckövervakningen på Akku-Press 22 V Connected har ytterligare funktioner, se bruksanvisningen för REMS Akku-Press 22 V Connected, kapitel 3.1.3.

#### OBS

Om presstrycket ligger inom de angivna värdena och lysdioden på presstryckindikeringen (22) lyser vitt, kan man inte alltid utgå ifrån att presstången, pressringen, pressementen var slutna efter utförd pressning. Den fullständiga förslutningen måste observeras vid varje enskild pressning, 3.1.

## 4. Underhåll/kontroll

Oaktat det nedan nämnda underhållet rekommenderas att REMS drivmaskiner, tillsammans med alla verktyg (t.ex. presstångar, presstångar mini, pressringar med mellantång, mellantång mini) och tillbehör (t.ex. uppladdningsbara batterier, snabbbladdare, spänningsförsörjning) minst en gång om året lämnas in till en auktoriserad REMS kundtjänstverkstad för inspektion och upprepad kontroll av elektriska maskiner. I Tyskland ska en sådan upprepad kontroll av elektriska verktyg enligt DIN VDE 0701-0702 utföras och är enligt arbetarskyddsföreskriften DGUV (Deutsche Gesetzliche Unfallversicherung - Tysk lagstadgad olycksfallsförsäkring) Föreskrift 3 "Elektrisk utrustning och drivutrustning" även föreskriven för mobil elektrisk drivutrustning. Därutöver ska respektive gällande nationella säkerhetsbestämmelser, regler och föreskrifter som är tillämpliga på användningsplatsen ska beaktas och följas.

### 4.1. Underhåll



#### Innan underhållsarbeten dra ur stickproppen resp. ta ur batteriet!

Håll alltid presstångar, presstångar mini, pressringar, mellantånger, mellantång mini, och i synnerhet deras fästen rena. Rengör kraftigt nedsmutsade metalldelar med maskinrengöringsmedlet REMS CleanM (Art. nr. 140119) och skydda dem därefter mot rost.

Rengör plastdelar (t.ex. höljen, batterier) endast med maskinrengöringsmedlet REMS CleanM (Art. nr. 140119) eller mild tvållösning och fuktigt trasa. Använd inga hushållsrengöringsmedel. Dessa innehåller ofta kemikalier, som kan skada plastdelarna. Använd absolut inte bensin, terpentinolja, utspädningsmedel eller liknande produkter till rengöring av plastdelar.

Ge akt på att vätskor aldrig tränger in i elverktygets inre. Doppa aldrig det elektriska verktyget i vätska.

Presstångar, presstångar Mini, pressringar och mellantånger, mellantång Mini, måste regelbundet kontrolleras för att se om de går lätt. Vid behov måste presstångar, presstångar Mini, pressringar resp. mellantånger, mellantång Mini



rengöras och bultarna (12) på pressbackarna, pressegmenten resp. mellanbackarna, mellantång Mini (fig. 1, 11 – 15) måste lätt smörjas in med maskinolja utan att presstången, presstången Mini, pressringen resp. mellantången, mellantång Mini, demonteras! Ta bort avlagringar i presskonturen (11, 17). Kontrollera regelbundet att presstånger, presstånger Mini, pressringar och mellantånger fungerar riktigt genom att göra en provpressning med ilagd pressförbindare. En felfri pressning kan endast uppnås om presstången, presstången Mini, pressringen, pressegmenter är helt slutna. Med presstången, presstången Mini (fig. 1), pressringen (PR-3B) (fig. 14), pressringen 45° (PR-2B) resp. pressringen S (PR-2B) (fig. 15), syns efter genomförd pressning att pressbackarna (10) vid "A" är helt slutna. Med presstången (PZ-4G) (Fig. 11), presstången (PZ-S) (Fig. 12) syns efter genomförd pressning att pressbackarna (10) både vid "A" och på den motsatta sidan "B" är helt slutna. Med presstången (PR-3S) (Fig. 13), pressringen XL (PR-3S) syns efter genomförd pressning att både pressegmenten (16) vid "A" och på den motsatta sidan "B" är helt slutna. Om det syns en tydlig grad på presshylsan när presstången, presstången Mini, pressringen, resp. pressegmentet sluts kan pressningen vara felaktig eller otät (se 5. Störningar).

Skadade eller utslitna presstånger, presstånger Mini resp. pressringar och mellantånger får inte längre användas. Vid osäkerhet måste huvudmaskinen och alla presstånger, presstånger Mini, pressringar och mellantånger lämnas in till et auktoriserad REMS kundtjänstverkstad för inspektion.

Håll presstångens fäste rent. Rengör särskilt pressrullarna (5) och tångbulten (2) regelbundet och smörj lätt därefter med maskinolja. Kontrollera regelbundet att drivmaskinen fungerar riktigt genom att göra en provpressning med ilagd pressförbindare, vilken kräver den högsta presskraften. Om presstånger, presstånger Mini, pressringar stängs helt under denna belastning (se ovan) och motorn slår ifrån, kan verktyget anses fungera normalt.

## 5. Felsökning

För att förhindra att det uppstår skador på drivmaskinen måste man i arbetssituationer, som beskrivs i fig. 16 till 18 som exempel, se till att det inte förekommer någon spänning mellan presstång, presstång mini, pressring, mellantång, mellantång mini, fitting och drivmaskin.

### ⚠ OBSERVERA

Efter att huvudmaskinen har lagrats under en längre tid, måste innan en ny idrifttagning görs, först övertrycksventilen (13) aktiveras genom att man trycker på återställningsknappen. Om den sitter fast eller går tungt får en pressning inte utföras. Huvudmaskinen måste lämnas in till et auktoriserad REMS kundtjänstverkstad för kontroll.

### 5.1. Störning: Drivmaskinen går inte.

#### Orsak:

- Slitna kolborstar.
- Anslutningsledning defekt (REMS Power-Press SE, REMS Power-Press, REMS Power-Press ACC, Power-Press XL ACC).
- Batteriet är tomt eller defekt (REMS batteridrivna drivmaskiner).
- Drivmaskinen defekt.

#### Åtgärd:

- Låt kvalificerad fackpersonal eller en auktoriserad REMS kundtjänstverkstad byta ut kolborstarna eller DC-motorn.
- Låt kvalificerad fackpersonal eller et auktoriserad REMS kundtjänstverkstad byta ur anslutningsledningen.
- Ladda det uppladdningsbara batteriet med snabbbladdaren eller byt ut batteriet.
- Låt et auktoriserad REMS kundtjänstverkstad kontrollera/repamera huvudmaskinen.

### 5.2. Störning: Drivmaskinen slutför inte pressningen; presstången, presstången mini, pressringen, pressegmentet sluter inte helt; kaptången, kabelsaxen kapar inte helt.

#### Orsak:

- Drivmaskinen överhettad (REMS Power-Press SE, REMS Power-Press, REMS Power-Press ACC, Power-Press XL ACC).
- Förslitna kolborstar.
- Slirkoppling defekt (REMS Power-Press SE).
- Batteriet är tomt eller defekt (REMS batteridrivna drivmaskiner).
- Drivmaskinen defekt.
- Fel presstång, presstång Mini, fel pressring (presskontur, storlek) eller fel mellantång, mellantång Mini, fel kapinsatser används.
- Presstången, presstången Mini, pressringen eller mellantången, mellantång Mini går trögt eller är defekt
- Lysdioden på presstryckindikeringen (22) lyser rött (REMS Akku-Press 22V ACC, REMS Akku-Press 22V Connected), se 3.6.
- Gångstångens dragbrottsklass är > 4.8 (400 N/mm<sup>2</sup>) (REMS kaptång Mini M, REMS kaptång M).
- Kapinsatser/kabelskär är slöa (REMS kaptång Mini M, REMS kaptång M/REMS kabelsax).
- Fel Klauke-pressinsatser insatta i REMS presstång Mini Basic E01, REMS presstång Basic E01.

#### Åtgärd:

- Låt drivmaskinen svalna ca 10 minuter.
- Låt kvalificerad fackpersonal eller en auktoriserad REMS kundtjänstverkstad byta ut kolborstarna eller DC-motorn.
- Låt et auktoriserad REMS kundtjänstverkstad kontrollera/repamera slirkopplingen.
- Ladda det uppladdningsbara batteriet med snabbbladdaren eller byt ut batteriet.
- Låt et auktoriserad REMS kundtjänstverkstad kontrollera/repamera huvudmaskinen..
- Kontrollera märkningen på presstången, presstången Mini, pressringen, mellantången, mellantången Mini, kapinsatserna och byt ut dem vid behov.
- Sluta använda presstången, presstången Mini, pressringen, mellantången, mellantång Mini! Rengör presstången, presstången Mini, pressringen eller mellantången och fetta in lätt med maskinolja eller byt ut mot ny(a).
- Låt en auktoriserad REMS kundtjänstverkstad kontrollera/repamera huvudmaskinen. Efterpressa pressmuffen vid behov eller byt ut mot en ny. Observera monteringsanvisningen för pressmuffsystemet.
- Observera gångstångernas dragbrottsklass.
- Vänd resp. byt ut kapinsatser/byt ut kabelskär.
- Observera och följ anvisningarna från systemleverantören; byt ut pressinsatserna vid behov.

### 5.3. Störning: REMS Power-Press SE stängs av upprepade gånger efter avslutad pressning.

#### Orsak:

- Drivmaskinen defekt.

#### Åtgärd:

- Låt et auktoriserad REMS kundtjänstverkstad kontrollera/repamera huvudmaskinen.

**5.4. Störning:** När presstången, presstången Mini, pressringen resp. press segmenten sluts uppstår det en grad på presshylsan.

**Orsak:**

- Skadad eller utsliten presstång, presstång Mini, pressring, press segment resp. presskontur.
- Fel presstång, presstång Mini, pressring eller mellantång, mellantång Mini (presskontur, storlek) används.
- Olämplig kombination av tryckhylsa, rör och stödhylsa.

**Åtgärd:**

- Byt ut presstång, presstång Mini, pressring mot ny(a).
- Kontrollera märkningen på presstång Mini, pressring, mellantång, mellantång Mini och byt i förekommande fall.
- Kontrollera kompatibilitet hos tryckhylsa, rör och stödhylsa. Läs och beakta inbyggnads- och monteringsanvisningar från tillverkaren/leverantörer av pressfitting-systemet som ska utföras, kontakta denne vid behov.

**5.5. Störning:** Pressbackarna stängs förskjutet vid "A" och "B" (fig. 1) när presstången, presstången Mini är obelastad.

**Orsak:**

- Presstången, presstången Mini föll i golvet, tryckfjädern böjd.

**Åtgärd:**

- Lämna in presstången, presstången Mini, tryckfjäder till et auktoriserad REMS kundtjänstverkstad för kontroll.

**5.6. Störning:** Grader bildas vid kapning av gängstänger (REMS kaptång Mini M, REMS kaptång M).

**Orsak:**

- Kapinsatser är slöa resp. avbrutna.
- Gängstångens dragbrotthållfasthetsklass är > 4.8 (400 N/mm<sup>2</sup>).

**Åtgärd:**

- Vänd resp. byt ut kapinsatser.
- Observera gängstångernas dragbrotthållfasthetsklass.

## 6. Kassering

Radialpressar, batterier, snabbbladdare och spänningsförsörjningar får inte kastas i hushållssoptorna efter det att de tagits ur bruk. Den måste kasseras i enlighet med gällande föreskrifter. Litiumbatterier och batteripaket till alla batterisystem får endast avfallshanteras i urladdat tillstånd, resp. om litiumbatterier och batteripaket inte är fullständigt urladdade måste alla kontakter täckas över, t.ex. med isoleringsband.

## 7. Tillverkare-garantibestämmelser

Garantin gäller i 12 månader efter att den nya produkten levererats till den första användaren. Leveransdatumet ska bekräftas genom insändande av inköpsbeviset i original, vilket måste innehålla uppgifter om köpdatum och produktbeteckning. Alla funktionsfel som uppstår inom garantitiden och beror på tillverknings- eller materialfel åtgärdas kostnadsfritt. Genom åtgärdande av fel varken förlängs eller förnyas garantitiden för produkten. Skador på grund av normal förslitning, felaktigt handhavande eller missbruk, eller beroende på att driftsinstruktionerna inte följts, olämpligt drivmedel, överbelastning, användning för icke avsett ändamål, egna eller obehöriga ingrepp eller andra orsaker, som REMS inte har ansvar för, ingår inte i garantin.

Garantiätaganden får bara utföras av et auktoriserad REMS kundtjänstverkstad. Reklamationer accepteras endast, om produkten lämnas till en auktoriserad REMS kundtjänstverkstad utan att ingrepp gjorts och utan att den dessförinnan tagits isär. Bytta produkter och delar övergår i REMS ägo.

Användaren står för samtliga transportkostnader.

En lista med auktoriserade REMS kundtjänstverkstad finns på Internet under [www.rems.de](http://www.rems.de). För länder som inte finns med på listan ska produkten lämnas in till SERVICE-CENTER, Neue Rommelshäuser Straße 4, 71332 Waiblingen, Deutschland. Denna garanti begränsar inte användarens lagliga rättigheter, i synnerhet dennes garantianspråk gentemot försäljaren på grund av brister, liksom anspråk på grund av uppsätlig pliktförsummelse och produktansvarsrättsliga anspråk.

För denna garanti gäller tysk lag under uteslutande av den tyska internationella privaträttens hänvisningsföreskrifter, liksom under uteslutande av FN:s konvention om internationella köp av varor (CISG). Garantigivare för denna över hela världen giltiga tillverkargarantin är REMS GmbH & Co KG, Stuttgarter Str. 83, 71332 Waiblingen, Deutschland.

## 8. Förlängning av tillverkargarantin till 5 år

För de huvudmaskiner som räknas upp i denna bruksanvisning finns möjlighet att inom 30 dagar efter överlämnandet till den första användaren, förlänga garantitiden för den förestående tillverkargarantin till 5 år genom att man utför en registrering på [www.rems.de/service](http://www.rems.de/service). Anspråk utifrån förlängningen av tillverkargarantin kan endast göras gällande av registrerade första användare, under förutsättning att typskylten på huvudmaskinen inte har tagits bort eller förändrats, samt att dess uppgifter är läsbara. Det är inte möjligt att överlåta anspråket till någon annan part.

## 9. Dellistor

Dellistor, se [www.rems.de](http://www.rems.de) → Downloads → Delförteckningar.

## Øversettelse av original bruksanvisning

For bruk av REMS presstenger, REMS presstenger Mini, pressringer med mellomtenger for de forskjellige rørfordings-systemer gjelder de henholdsvis aktuelle REMS salgsdokumenter, se også [www.rems.de](http://www.rems.de) → Nedlastinger → Produktkataloger, -prospekter. Hvis systemprodusenten endrer komponenter til rørfordings-systemer eller introduserer dem på nytt på markedet, må du informere deg om deres aktuelle bruksstatus hos REMS (e-post [info@rems.de](mailto:info@rems.de)). Endringer og feiltagelser forbeholdt.

Fig. 1–15

1	Presstang/presstang Mini	18	Maskintilstandskontroll
2	Tangholdebolt	19	Batteri
3	Knapp	20	Trinndelt ladetilstandsindikator (REMS batterier 21,6 V)
4	Låsing	21	Dreihylse
5	Presseruller	22	Presstrykkindikator (REMS Akku-Press 22 V ACC)
6	Hushåndtak	23	Løfteøye for skulderrem (REMS Akku-Press 22 V Connected)
7	Dreieretningsspak	24	OLED-display (REMS Akku-Press 22 V Connected)
8	Sikkerhets-berøringsbryter	25	Tast venstre/høyre (REMS Akku-Press 22 V Connected)
9	Bryterhåndtak	26	På-/av-tast (REMS Akku-Press 22 V Connected)
10	Pressebakke		
11	Presskontur (presstang)		
12	Bolt		
13	Returtast		
14	Mellomtang / mellomtang Mini		
15	Pressring		
16	Pressegment		
17	Pressekontur (pressring eller pressegmenter)		

Fig. 16

Korrekt hhv. ikke tillatt posisjonering av mellomtangen på pressringen

Fig. 17–19

Ikke tillatte arbeidsposisjoner

Fig. 20

Oversikt frigrivelser fallsikringsssystemer

## Generelle sikkerhetsinstruksjoner for elektroverktøy

### ⚠ ADVARSEL

Les gjennom alle sikkerhetsinstruksjoner, anvisninger, illustrasjoner og tekniske data som hører til dette elektroverktøyet. Feil relatert til overholdelse av de påfølgende anvisningene kan forårsake elektrisk støt, brann og/eller alvorlige personskader.

Ta vare på alle sikkerhetsinstruksjoner og anvisninger for fremtidig bruk.

Begrepet "elektroverktøy", som er brukt i sikkerhetsinstruksjonene, refererer til nettledet elektroverktøy (med nettleidning) eller til batteridrevet elektroverktøy (uten nettleidning).

### 1) Sikkerhet på arbeidsplassen

- Sørg for at arbeidsplassen er ren og godt belyst. Uorden og dårlig belyste arbeidsområder kan føre til ulykker.
- Ikke bruk elektroverktøyet i eksplosjonsfarlige omgivelser hvor det befinner seg brennbare væsker, gasser eller støv. Elektroverktøy genererer gnister som kan antenne støv eller damp.
- Hold barn og andre personer borte fra området når elektroverktøyet er i bruk. Ved forstyrrelser kan brukeren miste kontrollen over elektroverktøyet.

### 2) Elektrisk sikkerhet

- Tilkoblingsstøpelet på elektroverktøyet må passe inn i stikkkontakten. Støpelet må ikke under noen omstendigheter forandres. Ikke bruk adapterstøpsler i kombinasjon med beskyttelsesjordet elektroverktøy. Uforandrede støpsler og passende stikkontakter reduserer risikoen for elektrisk støt.
- Unngå kroppskontakt med jodede overflater som rør, varmeapparater, komfyrer og kjøleskap. Det er større risiko for elektrisk støt hvis kroppen er jordat.
- Hold elektroverktøyet unna regn og fuktighet. Hvis det kommer vann inn i elektroverktøyet er det større risiko for elektrisk støt.
- Ikke bruk tilkoblingsledningen til andre formål, til å bære elektroverktøyet, henge opp elektroverktøyet eller trekke støpelet ut av stikkkontakten. Hold tilkoblingsledningen unna varme, olje, skarpe kanter eller deler som er i bevegelse. Skadede eller flokete tilkoblingsledninger øker risikoen for elektrisk støt.
- Ved bruk av elektroverktøyet utendørs må det kun brukes skjøteledninger som er godkjent for utendørs bruk. Bruk av en skjøteledning som er egnet for utendørs bruk, reduserer risikoen for elektrisk støt.
- Hvis det er umulig å unngå å bruke elektroverktøyet i fuktige omgivelser, skal det brukes en feilstrøm-vernebryter. Ved bruk av en feilstrøm-vernebryter reduseres risikoen for elektrisk støt.

### 3) Personers sikkerhet

- Vær oppmerksom, vær forsiktig med hva du gjør og bruk sunn fornuft ved arbeider med elektroverktøyet. Ikke bruk elektroverktøyet når du er trett eller under påvirkning av narkotika, alkohol eller medikamenter. Et øyeblikks uoppmerksomhet ved bruk av elektroverktøyet kan føre til alvorlige personskader.
- Bruk personlig verneutstyr og bruk alltid vernebriller. Ved bruk av personlig verneutstyr, som støvmaske, sklisikre vernesko, beskyttelseshjelm eller hørselsvern, avhengig av elektroverktøyet type og bruksområde, reduseres risikoen for personskader.
- Unngå utilsiktet idriftsettelse. Kontrollér at elektroverktøyet er slått av før det kobles til strømforsyningen og/eller batteriet, løftes opp eller bæres. Hvis elektroverktøyet bæres med fingeren hvilende på bryteren eller hvis elektroverktøyet kobles til strømforsyningen i innkoblet tilstand, kan det forårsakes ulykker.
- Fjern innstillingsverktøy eller skrunøkler før elektroverktøyet slås på. Et verktøy eller en nøkkel som befinner seg i en roterende del av elektroverktøyet, kan føre til personskader.
- Unngå unaturlige kroppsstillinger. Sørg for at du står stødig og alltid holder balansen. På denne måten kan du kontrollere elektroverktøyet bedre i uventede situasjoner.
- Bruk egnede klær. Ikke bruk løstsittende klesplagg eller smykker. Hold hår og klesplagg unna bevegelige deler. Løstsittende klesplagg, smykker eller langt hår kan trekkes inn i bevegelige deler.
- Hvis det kan monteres støvavsug- og oppsamlingsinnretninger, må disse tilkobles og brukes riktig. Ved bruk av støvavsug reduseres de farer støv kan føre med seg.
- Ikke føl deg for sikker og ikke tilsidesett sikkerhetsreglene for elektroverktøy, selv om du etter mange gangers bruk er fortrolig med elektroverktøyet. Uaktsom håndtering kan innen brøkdeler av sekunder medføre alvorlige skader.

### 4) Bruk og håndtering av elektroverktøyet

- Ikke overbelast elektroverktøyet. Bruk et elektroverktøy som er egnet for arbeidet som skal utføres. Med et egnet elektroverktøy kan arbeidene utføres bedre og sikrere innenfor det oppgitte ytelsesområdet.
- Ikke bruk et elektroverktøy med defekt bryter. Et elektroverktøy som ikke kan slås på eller av, er farlig og må repareres.
- Trekke støpelet ut av stikkkontakten og/eller ta ut et avtakbart batteri før det utføres innstillinger på apparatet, deler av innsatsverktøyet skiftes eller elektroverktøyet legges bort. Disse forsiktighetstiltakene forhindrer utilsiktet oppstart av elektroverktøyet.
- Oppbevar elektroverktøy som ikke er i bruk utilgjengelig for barn. Elektroverktøyet må ikke betjenes av personer som ikke er kjent med dette eller som ikke har lest disse anvisningene. Elektroverktøy representerer en fare hvis det brukes av uerfarne personer.
- Vedlikehold elektroverktøy og innsatsverktøy omhyggelig. Kontroller om bevegelige deler fungerer feilfritt og ikke klemmer, om deler er brukt eller skadet slik at elektroverktøyet funksjon er nedsatt. La skadede deler repareres før du bruker elektroverktøyet. Mange ulykker har sin årsak i dårlig vedlikeholdt elektroverktøy.
- Sørg for at skjæreverktøyet er skarpt og rent. Omhyggelig pleiet skjæreverktøy med skarpe skjærekanten setter seg mindre fast og er enklere å føre.
- Bruk elektroverktøy, innsatsverktøy, innsatsverktøyer osv. som er oppført i disse anvisningene. Ta hensyn til arbeidsforholdene og arbeidsoppgaven som skal utføres. Bruk av elektroverktøyet til andre anvendelser enn det som er beskrevet kan føre til farlige situasjoner.
- Hold håndtak og gripeflater tørre, rene og frie for olje og fett. Glatte håndtak og gripeflater hindrer en sikker betjening og kontroll av elektroverktøyet i uventede situasjoner.

### 5) Bruk og håndtering av batteriverktøyet

- Lad kun opp batteriene med ladeapparater som er anbefalt av produsenten. Ved et ladeapparat som er egnet for en bestemt type batterier, kan det oppstå brann hvis det settes inn andre batterier.
- Bruk kun dertil egnede batterier i elektroverktøyet. Bruk av andre batterier kan føre til personskader og brannfare.
- Hold batteriet som ikke er i bruk borte fra binders, mynter, nøkler, spiker, skruer eller andre små metallgjenstander som kan forbinde kontaktene med hverandre. En kortslutning mellom batteriets kontakter kan føre til forbrenninger eller brann.
- Ved feil anvendelse kan det lekke væske ut av batteriet. Unngå kontakt med denne væsken. Skyll med vann ved utilsiktet kontakt. Hvis væsken kommer i kontakt med øynene, skal det i tillegg kontaktes lege. Batterivæske kan føre til hudirritasjoner eller forbrenninger.
- Ikke bruk et skadet eller forandret batteri. Skadede eller forandrede batterier kan forholde seg uforutsigbart og føre til brann, eksplosjon eller fare for skader.
- Ikke utsett batteriet for ild eller for høye temperaturer. Ild eller temperaturer over 130 °C kan forårsake en eksplosjon.
- Følg alle anvisningene til ladingen og lad batteriet eller batteriverktøyet aldri opp utenfor temperaturområdet som er angitt i bruksanvisningen. Feil lading eller lading utenfor det tillatte temperaturområdet kan ødelegge batteriet og øke brannfaren.

### 6) Service

- Sørg for at apparatet kun repareres av kvalifisert fagpersonale og kun ved hjelp av originale reservedeler. Dermed sikres det at elektroverktøyet sikkerhet blir bevart.
- Vedlikehold aldri skadede batterier. Alt vedlikehold av batterier bør bare utføres av produsenten eller et autorisert REMS kundeserviceverksted.



## Sikkerhetsinstrukser for radialpresser

### ⚠ ADVARSEL

Les gjennom alle sikkerhetsinstrukser, anvisninger, illustrasjoner og tekniske data som hører til dette elektroverktøyet. Feil relatert til overholdelse av de påfølgende anvisningene kan forårsake elektrisk støt, brann og/eller alvorlige personskader.

Ta vare på alle sikkerhetsinstrukser og anvisninger for fremtidig bruk.

- **Bruk ikke elektroverktøyet når dette er skadet.** Det er fare for ulykker.
- **Hold elektroverktøyet ved arbeidet fast i håndtaket til huset (6) og i bryteren (9) og sørg for at du står stabilt.** Elektroverktøyet utvikler en meget stor presskraft. Det føres sikkert med to hender. Vær derfor spesielt forsiktig. Hold barn og andre personer borte fra området når elektroverktøyet er i bruk.
- **Ikke grip inn i deler som beveger seg i press-/kappeområdet.** Det er fare for skader ved å klemme fingrene eller hånden.
- **Bruk aldri radialpresser når tangholdebolten (2) ikke er låst.** Det er bruddfare og deler som slenges bort kan føre til alvorlige skader.
- **Sett radialpressen med REMS pressverktøy rettvisklet mot røaksen på pressforbinderen.** Hvis du setter radialpressen på skrå opp på røakselen, trekker den seg på grunn av den høye drivkraften rettvisklet til røaksen. Hender eller andre kroppsdeler kan bli klemt. Dessuten er det bruddfare, deler som slenges bort kan medføre skader.
- **Sett pressringen S (PR-2B) alltid rettvisklet mot røaksen på pressforbinderen.** Pass på at radialpressen har fri svingvinkel når du setter radialpressen med mellomtang Z8 på pressringen S. Det er bruddfare, deler som slenges bort kan derved medføre skader.
- **Vær oppmerksom på og følg anvisningene og instruksene fra produsenten av systemet for bruk av pressfitting-systemet.** Hvis det ikke tas hensyn til dette kan det oppstå ubrukelige pressforbindelser, pressverktøyet kan bli skadet.
- **Bruk radialpressen kun med innsett presstang, presstang Mini, pressring med mellomtang.** Start pressingen kun til fremstilling av en pressforbindelse. Uten pressmottrykk fra pressforbinderen blir det nødvendig høy belastning på drivmaskin, presstang, presstang Mini, pressring og mellomtang.
- **Kontroller før du bruker presstenger, pressringer med mellomtenger (pressbakter, presslynger med mellombakter) fra andre fabrikkater, om disse er egnet for REMS drivmaskinen.** Presstenger, pressringer med mellomtenger av andre fabrikkater kan benyttes i REMS Power-Press SE, REMS Power-Press, REMS Power-Press ACC, REMS Power-Press XL ACC, REMS Akku-Press 14V, REMS Akku-Press 14V ACC, REMS Akku-Press E 22V ACC, REMS Akku-Press 22V ACC, REMS Akku-Press 22V Connected og REMS Akku-Press XL 45 kN 22V ACC, hvis disse er dimensjonert for den nødvendige skyvekraften på 32 kN, passer mekanisk i REMS drivmaskinene, kan læses forskriftsmessig og på slutten av deres levetid hhv. ved overbelastning buster uten fare, f. eks. uten risiko for at deler av pressbakkene slenges bort. Det anbefales å bare ta i bruk presstenger, pressringer med mellomtenger, som er dimensjonert med en sikkerhetsfaktor  $\geq 1,4$  mot trethetsbrudd, dvs. at de ved en nødvendig skyvekraft på 32 kN motstår en skyvekraft på opptil 45 kN. Les og ta utover det hensyn til bruksanvisningen og sikkerhetsinstruksene fra den henholdsvis produsenten/tilbyderen av presstenger, pressringer med mellomtenger og innbyggings- og monteringsanvisningen fra produsenten/tilbyderen av pressfittings-systemet som skal presses og ta også der hensyn til eventuelt nevnte bruksbegrensninger. Hvis det ikke tas hensyn til dette er det bruddfare og deler som slenges bort kan medføre alvorlige skader.
- **Plasser dreiehylsen (21) til REMS Power-Press XL ACC tilsvarende den benyttede presstangen/mellomtangen, se 2.2.** Det er fare for skader.
- **Bruk kun presstenger, presstenger Mini, pressringer, mellomtenger som ikke er skadet.** Skadede presstenger, presstenger Mini, pressringer, mellomtenger kan klemme eller brette og/eller pressforbindelsen blir feilaktig. Skadede presstenger, presstenger Mini, pressringer, mellomtenger må ikke repareres. Hvis det ikke tas hensyn til dette er det bruddfare og deler som slenges bort kan medføre alvorlige skader.
- **Trekk ut nettstøpelet eller ta ut batteriet før montering/demontering av presstenger, presstenger Mini, pressringer, mellomtenger.** Det er fare for skader.
- **Følg vedlikeholdsbestemmelsene for elektroverktøyet og vedlikeholdsanvisningene for presstenger, presstenger Mini, pressringer, mellomtenger.** Når du følger vedlikeholdsfor skriftene virker dette positivt på levetiden til elektroverktøyet, presstengene, presstengene Mini, pressringene, mellomtengene.
- **La elektroverktøyet aldri gå uten tilsyn.** Slå av elektroverktøyet ved lengre arbeidspausser, trekk ut nettstøpelet/batteriet. Fra elektriske apparater kan det oppstå farer som kan føre til materielle skader og/eller personskader hvis apparatene er uten tilsyn.
- **Legg maksimalt 3 av pressringene XL 64–108 (PR-3S) i systemkofferten XL-Boxx med innlegg for pressringer XL 64–108 (PR-3S) (tilbehør art. nr. 579603).** Når du overholder den maksimale belastningsgrensen med 3 pressringer XL (PR-3S), reduseres risikoen for materielle skader og/eller personskader.
- **Benytt REMS press- og kappeverktøy bare i drivmaskiner som er godkjent for REMS press- og kappeverktøy.** Hvis det ikke tas hensyn til dette, kan det medføre materielle skader og personskader, dessuten kan pressforbindelsen hhv. gjengestangen være ubrukelige, den elektriske kablet kappes ikke.
- **Kontroller før hver bruk REMS kappeverktøy for skader og slitasje, samt at kappeinnsatsene/skjær sitter fast uten klaring.** Skadede og slitte REMS kappetenger, kappeinnsatser/skjær samt usakkyndig festede kappeinnsatser/skjær innskrenker kapperesultatet. Det er bruddfare, deler som slenges bort kan føre til alvorlige skader.

- **Posisjoner REMS presstenger Mini, REMS presstenger, REMS pressringer med presskonturen på pressfittingen etter anvisning fra produsenten av pressfittingen.** Hvis det ikke tas hensyn til dette, kan det medføre skader på REMS pressverktøyene og pressforbindelsen er ubrukelig.
- **Vær oppmerksom på at ikke fremmedlegemer blir klemt inn mellom pressbakkene, pressesegmentene under pressingen.** Fremmedlegemer forhindrer fullstendig lukking og/eller kan skade pressforbinderen. Fremmedlegemer kan forårsake skader på REMS press- og kappeverktøy.
- **Vær oppmerksom på at det er tilstrekkelig plass i arbeidsområdet, også for den benyttede drivmaskinen og for deg selv, når du posisjonerer REMS pressverktøy.** Hvis det ikke tas hensyn til det fare for at pressverktøyene trekkes rettvisklet mot røaksen som skyldes drivmaskinens kraftinnvirkning. Det er fare for skader ved at kroppsdeler blir klemt og pressverktøyene kan bli skadet. Dessuten er det bruddfare, deler som slenges bort kan medføre skader.
- **Benytt bare REMS kappeverktøy som ikke er skadet.** Skadede REMS kappeverktøy kan klemme, breste eller kappeinnsatsene/skjær er sløve. Ved REMS kappeverktøy må bare slitte kappeinnsatser/skjær skiftes ut, utover det må disse ikke settes i stand. Hvis det ikke tas hensyn til dette er det bruddfare, deler som slenges bort kan medføre skader.
- **Benytt til transport og lagring av REMS press- og kappeverktøy ståblikkassene med innlegg, systemkoffert L-Boxx som tilbys av REMS.** Det beskytter REMS press- og kappeverktøy mot smuss og skader som virker positivt på levetiden.
- **Kontroller tilkoblingsledningen, skjøteledninger til elektroverktøyet og til spenningsforsyningen regelmessig for skader.** Sørg for at skadede ledninger repareres av kvalifisert fagpersonale eller av et autorisert REMS kundeserviceverksted.
- **Overlat elektroverktøyet kun til underviste personer.** Ungdom må kun bruke elektroverktøyet hvis de er over 16 år gamle, hvis bruk av apparat er nødvendig i utdannelsen og hvis de er under oppsikt av en fagkyndig person.
- **Barn og personer som pga. fysiske, sensoriske eller mentale evner, eller manglende erfaring og kunnskap, ikke er i stand til å betjene det elektriske apparatet på en sikker måte, må ikke bruke dette uten oppsyn eller anvisninger fra en ansvarlig person.** Ellers er det fare for feil betjening og personskader.
- **Bruk kun godkjente og tilsvarende merkede skjøteledninger med tilstrekkelig ledningstverrsnitt.** Bruk skjøteledninger med en lengde på opptil 10 m med ledningstverrsnitt 1,5 mm<sup>2</sup>, fra 10–30 m med ledningstverrsnitt på 2,5 mm<sup>2</sup>.

### ⚠ FARE

- **Ikke bruk REMS kabelsaks, REMS presstang Mini Basic E01, REMS presstang Basic E01 med pressinnsatser på strømførende ledninger.** En strømførende ledning som skal bearbeides skal kobles strømløs av kvalifisert fagpersonale. Verktøyene er ikke isolert og beskytter slik ikke mot elektrisk støt.
- **Les og følg også samtlige sikkerhetsinstrukser og anvisninger i Klauke forbindingsmateriale for elektriske ledninger.** Feil relatert til overholdelse av sikkerhetsinstruksene øker risikoen for elektrisk støt.
- **Benytt REMS presstangen Basic E01 med REMS pressinnsatser T 12 bare for fallsikringssystemer som er kontrollert og frigitt av produsenten (fig. 20).** Feil relatert til overholdelse av sikkerhetsinstruksene øker risikoen for fall.
- **Les og følg også samtlige sikkerhetsinstrukser og anvisninger fra tilbyderen av fallsikringssystemer.** Kontroller hver pressing av fallsikringssystemet med en spalteåler som hører med til systemet. Hvis denne ikke kan skyves over den pressede 4-kant, er denne pressingen ikke systemkompatibel og må ikke brukes. I dette tilfellet må pressinnsatsene skiftes ut. Feil relatert til overholdelse av sikkerhetsinstruksene øker risikoen for fall.

## Sikkerhetsinstrukser for batterier, hurtigladere, spenningsforsyninger

### ⚠ ADVARSEL

Les gjennom alle sikkerhetsinstrukser, anvisninger, illustrasjoner og tekniske data som hører til dette elektroverktøyet. Feil relatert til overholdelse av anvisningene kan forårsake elektrisk støt, brann og/eller alvorlige personskader.

Ta vare på alle sikkerhetsinstrukser og anvisninger for fremtidig bruk.

Se også [www.rems.de](http://www.rems.de) → Nedlastinger → Bruksanvisninger → Sikkerhetsinstrukser → Sikkerhetsinstrukser batterier, hurtigladere, spenningsforsyninger.

## Sikkerhetsdatablader

### ⚠ ADVARSEL

Les sikkerhetsdatabladene Feil relatert til overholdelse av anvisningene kan forårsake elektrisk støt, brann og/eller alvorlige personskader.

Ta vare på alle sikkerhetsinstrukser og anvisninger for fremtidig bruk.

Se [www.rems.de](http://www.rems.de) → Nedlastinger → Sikkerhetsdatablader → Batterier.

### Symbolforklaring

#### ⚠ FARE

Fare med høy risikograd. Kan medføre livsfare eller alvorlige skader (irreversible).

#### ⚠ ADVARSEL













Fare med middels risikograd. Kan medføre livsfare eller alvorlige skader (irreversible).

#### ⚠ FORSIKTIG

Fare med lav risikograd. Kan føre til moderate skader (reversible).

#### LES DETTE

Materiell skade. Ingen sikkerhetsinstruks! Ingen fare for personskader.

	Fare
	Fall
	Elektrisk spenning
	Les bruksanvisningen før driftsettelse
	Bruk øyevern
	Bruk hørselsvern
	Elektroverktøyet oppfyller kravene til beskyttelsesklasse II
	Ikke egnet for utendørs bruk
	Strømforsyning med Switch-Modus (SMPS)
	Kortslutningsfast isolerende transformator (SCPST)
	Miljøvennlig avfallsbehandling
	CE-konformitetsmerking

## 1. Tekniske data

### Korrekt anvendelse

#### ⚠ ADVARSEL

REMS radialpresser er bestemt for fremstilling av pressforbindelser for alle vanlige pressfittingsystemer, for fremstilling av forbindelser for elektriske ledninger, for fremstilling av forbindelser for fallsikringssystemer, for kapping av gjengestenger, for kapping av elektriske kabler (radialpresser med 32 kN).

REMS kappetang Mini M, REMS kappetang M er bestemt for kapping av gjengestenger i stål og rustfritt stål opptil fasthetsklasse 4.8 (400 N/mm<sup>2</sup>).

REMS kabelsaks er bestemt for kapping av elektriske kabler ≤ 300 mm<sup>2</sup> (Ø 30 mm). REMS presstang Mini Basic E 01, REMS presstang Basic E 01 er bestemt for pressing av Klauke forbindelsesmateriale for elektriske ledninger ≤ 300 mm<sup>2</sup>, i forbindelse med egnede Klauke pressinnsatser serie 22, smal pressing.

REMS presstang Basic E01 med pressinnsatser T12 er bestemt for pressing av frigitte fallsikringssystemer.

REMS batterier, hurtiglader, spenningsforsyninger er bestemt for bruk iht. oversikt over bruken.

Alle andre anvendelser er ikke korrekte og derfor ikke tillatt.

Oversikt over bruken REMS batteridrevne verktøy, batterier, hurtiglader, spenningsforsyninger.

Se [www.rems.de](http://www.rems.de) → Nedlastinger → Bruksanvisninger → RADIALPRESSER: FLERE DOKUMENTER



### 1.1. Leveranseomfang

Elektriske radialpresser: Drivmaskin, bruksanvisning, stålkasse/ L-Boxx / transportkasse XL/XL-Boxx.

Batteridrevne presser: Drivmaskin, batteri Li-Ion, hurtiglader, bruksanvisning, stålkasse/ L-Boxx / XL-Boxx.

### 1.2. Artikkelnre

REMS Power-Press SE drivmaskin	572101
REMS Power-Press drivmaskin	577001
REMS Power-Press ACC drivmaskin	577000
REMS Power-Press XL ACC drivmaskin	579000
REMS Mini-Press 14V ACC drivmaskin	578001
REMS Mini-Press 22V ACC drivmaskin	578002
REMS Mini-Press S 22V ACC drivmaskin	578003
REMS Akku-Press drivmaskin	571003
REMS Akku-Press ACC drivmaskin	571004
REMS Akku-Press E 22V ACC drivmaskin	576006
REMS Akku-Press 22V ACC drivmaskin	576000
REMS Akku-Press 22V Connected drivmaskin	576003
REMS Akku-Press XL 45 kN 22V ACC drivmaskin	579001
REMS presstenger Mini, REMS presstenger, REMS pressringer, REMS mellomtang Mini, REMS mellomtenger	se REMS katalog
REMS kappetenger Mini M, REMS kappetenger M	se REMS katalog
REMS kabelsaks	571887
Skjær pakke med 2 stykker (REMS kabelsaks)	571889
REMS presstang Mini Basic E01	578618
REMS presstang Basic E01	571855

REMS pressinnsatser T 12, pakke med 2 stykker	570891
REMS batteri Li-Ion 14,4 V, 2,5 Ah	571545
REMS batteri Li-Ion 14,4 V, 5,0 Ah	571555
REMS batteri Li-Ion 21,6 V, 2,5 Ah	571571
REMS batteri Li-Ion 21,6 V, 4,4 Ah	571574
REMS batteri Li-Ion 21,6 V, 5,0 Ah	571581
REMS batteri Li-Ion 21,6 V, 9,0 Ah	571583
Hurtigladeapparat Li-Ion/Ni-Cd 220–240 V, 65 W	571560
Hurtigladeapparat Li-Ion 220–240 V, 70 W	571575
Hurtigladeapparat Li-Ion 100–240 V, 90 W	571585
Hurtigladeapparat Li-Ion 100–240 V, 290 W	571587
Spenningsforsyning 220–240 V istedenfor batterier 14,4 V, 33 A	571565
Spenningsforsyning 220–240 V istedenfor batterier 21,6 V, 15 A	571567
Spenningsforsyning 220–240 V istedenfor batterier 21,6 V, 40 A	571578
Stålkoffert REMS Power-Press SE	570280
Stålkoffert REMS Power-Press	570280
Stålkoffert REMS Power-Press ACC	570280
Transportkasse XL REMS Power-Press XL ACC	579240
Stålkoffert REMS Mini-Press 14V ACC / Mini-Press 22V ACC / Mini-Press S 22V ACC	578290
Systemkoffert L-Boxx REMS Mini-Press 14V ACC / Mini-Press 22V ACC / Mini-Press S 22V ACC	578299
Stålkoffert REMS Akku-Press 14V / Akku-Press 14V ACC / Akku-Press 22V ACC	571290
Systemkoffert L-Boxx REMS Akku-Press 14V / Akku-Press 14V ACC / Akku-Press 22V ACC	571283
Systemkoffert XL-Boxx REMS Akku-Press 45kN 22V ACC	579601
REMS CleanM, Maskinrens	140119

Stålblikasser eller systemkofferter med innlegg for REMS presstenger, REMS tressringer mellomtenger som tilbehør, se [www.rems.de](http://www.rems.de) → roduker → Radialpresser → REMS presstenger, REMS pressringer → Katalogutdrag (PDF)



### 1.3. Arbeidsområde

REMS Mini-Press 14V ACC / Mini-Press 22V ACC / Mini-Press S 22V ACC til fremstilling av pressforbindelser for alle vanlige pressfittingsystemer på stålør, rustfrie stålør, kobberør, kunststoffør, komposittrør Ø 10–40 mm Ø ⅜–1¼"

Se også [www.rems.de](http://www.rems.de) → Produkter → Radialpresser →

REMS presstenger Mini, REMS pressringer → Katalogutdrag (PDF)



REMS Power-Press SE / Power-Press / Power-Press ACC / Power-Press XL ACC, REMS Akku-Press 14V / Akku-Press 14V ACC / Akku-Press E 22V ACC / Akku-Press 22V ACC / Akku-Press 22V Connected til fremstilling av pressforbindelser for alle vanlige pressfittingsystemer på stålør, rustfrie stålør, kobberør, kunststoffør, komposittrør Ø 10–108 (110) mm. Ø ⅜–4"

Se også [www.rems.de](http://www.rems.de) → Produkter → Radialpresser →

REMS presstenger, REMS pressringer → Katalogutdrag (PDF)



REMS Akku-Press XL 45 kN 22V ACC

til fremstilling av pressforbindelser XL

for alle vanlige pressfittingsystemer

Ø 64 – 108 mm

Ø 2½ – 4"

Se også [www.rems.de](http://www.rems.de) → Produkter → Radialpresser →

REMS presstenger, REMS pressringer → Katalogutdrag (PDF)



### Arbeidstemperaturområde

REMS batteridrevne presser –10 °C – +60 °C (14 °F – +140 °F)

Batteri –10 °C – +60 °C (14 °F – +140 °F)

Hurtigladeapparat 0 °C – +40 °C (32 °F – +104 °F)

Spenningsforsyning –10 °C – +45 °C (14 °F – +113 °F)

Nettdrevne presser –10 °C – +60 °C (14 °F – +140 °F)

Lagringstemperaturområde > 0 °C (32 °F)

### 1.4. Skyvekraft, slag

**Skyvekraft** (nominell kraft)

REMS Mini-Press 14V ACC / Mini-Press 22V ACC /

Mini-Press S 22V ACC

22 kN

REMS Power-Press SE / Power-Press / Power-Press ACC / Power-Press XL ACC, Akku-Press 14V / Akku-Press 14V ACC / Akku-Press E 22V ACC / Akku-Press 22V ACC / Akku-Press 22V Connected	32 kN
REMS Akku-Press XL 45kN 22V ACC	45 kN

**Slag**

REMS Mini-Press 14V ACC / Mini-Press 22V ACC / Mini-Press S 22V ACC	28 mm
REMS Power-Press SE / Power-Press / Power-Press ACC, REMS Akku-Press 14V / Akku-Press 14V ACC / Akku-Press E 22V ACC / Akku-Press 22V ACC / Akku-Press 22V Connected	41 mm
REMS Power-Press XL ACC, REMS Akku-Press XL 45kN 22V ACC	104 mm

**1.5. Elektriske data**

REMS Power-Press SE	} 230 V~; 50–60 Hz; 450 W 110 V~; 50–60 Hz; 450 W S3 20% (AB 2/10 min) beskyttelsesisolert, radiostøydempet
REMS Power-Press	
REMS Power-Press ACC	
REMS Power-Press XL ACC	

REMS Mini-Press 14V ACC	14,4 V =; 2,5 Ah 14,4 V =; 5,0 Ah
-------------------------	--------------------------------------

REMS Akku-Press 14V, REMS Akku-Press 14V ACC	14,4 V =; 5,0 Ah
--	------------------

REMS Mini-Press 22V ACC	} 21,6 V =; 2,5 Ah 21,6 V =; 4,4 Ah 21,6 V =; 5,0 Ah 21,6 V =; 9,0 Ah
REMS Mini-Press S 22V ACC	
REMS Akku-Press E 22V ACC	
REMS Akku-Press 22V ACC	
REMS Akku-Press 22V Connected	

REMS Akku-Press XL 45kN 22V ACC	21,6 V =; 5,0 Ah 21,6 V =; 9,0 Ah
---------------------------------	--------------------------------------

Hurtigladeapparat Li-Ion/Ni-Cd (Stikk batteri, art. nr. 571560)	Input	220–240 V~; 50–60 Hz; 65 W
	Output	10,8–18 V =
	Input	100–120 V~; 50–60 Hz; 65 W
	Output	10,8–18 V =

Hurtigladeapparat Li-Ion (Skyv batteri, art. nr. 571575)	Input	220–240 V~; 50–60 Hz; 70 W
	Output	21,6 V =
	Input	100–120 V~; 50–60 Hz; 70 W
	Output	21,6 V =

Hurtigladeapparat Li-Ion (Skyv batteri, art. nr. 571585)	Input	100–240 V~; 50–60 Hz; 90 W
	Output	21,6 V =

Hurtigladeapparat Li-Ion (Skyv batteri, art. nr. 571587)	Input	100–240 V~; 50–60 Hz; 290 W
	Output	21,6 V =

Spenningsforsyning 14,4 V (art. nr. 571565)	Input	220–240 V~; 50–60 Hz; 600 W
	Output	14,4 V =; 33 A
	Input	100–120 V~; 50–60 Hz; 400 W
	Output	14,4 V =; 18 A

Spenningsforsyning 21,6 V (art. nr. 571567)	Input	220–240 V~; 50–60 Hz; 350 W
	Output	21,6 V =; ≤ 15 A

Spenningsforsyning 21,6 V (art. nr. 571578)	Input	220–240 V~; 50–60 Hz; 900 W
	Output	21,6 V =; 40 A

**1.6. Dimensjoner**

REMS Power-Press SE	430×118×85 mm (16,9"×4,6"×3,3")
REMS Power-Press/Power-Press ACC	370×235×85 mm (14,6"×9,2"×3,3")
REMS Power-Press XL ACC	525×255×90 mm (20,7"×10,0"×3,5")
REMS Mini-Press 14V ACC	288×260×80 mm (11,3"×10,2"×3,1")
REMS Mini-Press 22V ACC	273×260×75 mm (10,7"×10,2"×3,0")
REMS Mini-Press S 22V ACC	405×145×75 mm (15,9"×5,7"×3,0")
REMS Akku-Press 14V / Akku-Press 14V ACC	338×298×85 mm (13,3"×11,4"×3,3")
REMS Akku-Press E 22V ACC	285×290×81 mm (11,2"×11,4"×3,2")
REMS Akku-Press 22V ACC	285×290×81 mm (11,2"×11,4"×3,2")
REMS Akku-Press 22V Connected	295×310×81 mm (11,6"×12,2"×3,2")
REMS Akku-Press XL 45kN 22V ACC	540×325×85 mm (21,3"×12,8"×3,3")

**1.7. Vekt**

REMS Power-Press SE drivmaskin	4,7 kg (10,4 lb)
REMS Power-Press/Power-Press ACC drivmaskin	4,7 kg (10,4 lb)
REMS Power-Press XL ACC	5,5 kg (12,1 lb)
REMS Mini-Press 14V ACC drivmaskin uten batteri	2,1 kg (4,5 lb)
REMS Mini-Press 22V ACC drivmaskin uten batteri	2,1 kg (4,5 lb)

REMS Mini-Press S 22V ACC drivmaskin uten batteri	2,2 kg (4,9 lb)
REMS Akku-Press 14V/Akku-Press 14V ACC drivmaskin uten batteri	3,8 kg (8,3 lb)
REMS Akku-Press E 22V ACC drivmaskin uten batteri	2,8 kg (6,2 lb)
REMS Akku-Press 22V ACC drivmaskin uten batteri	2,8 kg (6,2 lb)
REMS Akku-Press 22V Connected drivmaskin uten batteri	2,9 kg (6,4 lb)
REMS Akku-Press XL 45kN 22V ACC drivmaskin uten batteri	5,7 kg (12,6 lb)
REMS batteri Li-Ion 14,4 V, 2,5 Ah	0,3 kg (0,7 lb)
REMS batteri Li-Ion 14,4 V, 5,0 Ah	0,5 kg (1,1 lb)
REMS batteri Li-Ion 21,6 V, 2,5 Ah	0,5 kg (1,1 lb)
REMS batteri Li-Ion 21,6 V, 4,4 Ah	0,8 kg (1,8 lb)
REMS batteri Li-Ion 21,6 V, 5,0 Ah	0,8 kg (1,8 lb)
REMS batteri Li-Ion 21,6 V, 9,0 Ah	1,1 kg (2,4 lb)
Pressetang (gjennomsnitt)	1,8 kg (3,9 lb)
Pressetang Mini (gjennomsnitt)	1,2 kg (2,6 lb)
Mellomtang Mini Z8	1,0 kg (2,2 lb)
Mellomtang Z2	2,0 kg (4,4 lb)
Mellomtang Z4	3,6 kg (7,9 lb)
Mellomtang Z5	3,8 kg (8,4 lb)
Mellomtang Z6 XL	5,5 kg (12,1 lb)
Mellomtang Z8	1,7 kg (3,7 lb)
Pressring M54 (PR-3S)	3,1 kg (6,8 lb)
Pressring U75 (PR-3B)	2,7 kg (5,9 lb)

**1.8. Støyinformasjon**

Arbeidsplassrelatert emisjonsverdi		
REMS Power-Press SE	L <sub>PA</sub> = 76 dB(A)	L <sub>WA</sub> = 87 dB(A) K = 3 dB(A)
REMS Power-Press /ACC/XL ACC		
	L <sub>PA</sub> = 81 dB(A)	L <sub>WA</sub> = 92 dB(A) K = 3 dB(A)
REMS Mini-Press 14V ACC / 22V ACC / S 22V ACC		
	L <sub>PA</sub> = 73 dB(A)	L <sub>WA</sub> = 84 dB(A) K = 3 dB(A)
REMS Akku-Press 14V / 14V ACC / E 22V ACC / 22V ACC / 22V ACC Connected / XL 45kN 22V ACC		
	L <sub>PA</sub> = 74 dB(A)	L <sub>WA</sub> = 85 dB(A) K = 3 dB(A)

**1.9. Vibrasjoner**

Veid effektivverdi akselerasjon < 2,5 m/s<sup>2</sup> K = 1,5 m/s<sup>2</sup>

Den oppgitte svingningsemisjonsverdien er målt etter en standardisert testprosedyre og kan brukes til sammenligning med andre elektroverktøy. Den oppgitte svingningsemisjonsverdien kan også brukes til innledende vurdering av eksponeringen.

**⚠ FORSIKTIG**

Under faktisk bruk av apparatet kan svingningsemisjonsverdien avvike fra den oppgitte verdien, avhengig av måten elektroverktøyet brukes på. Uafhængig av betjeningsvejledning er det en fordel at fastlægge sikkerhedsangivelser for brugeren.

**2. Idriftsettelse**

**⚠ FORSIKTIG**

Etter lengre lagringstid må før ny idriftsettelse først overtrykksventilen betjenes ved å trykke på returasten (13). Hvis denne sitter fast eller går tungt, må du ikke presse. Drivmaskinen må leveres til et autorisert REMS kundeserviceverksted for kontroll.

**⚠ FORSIKTIG**

Vær oppmerksom på og følg nasjonale bestemmelser for lastvekter som skal håndteres manuelt.

For bruk av REMS presstenger, REMS presstenger Mini, pressringer med mellomtenger for de forskjellige rørforbindelses-systemer gjelder de henholdsvis aktuelle REMS salgsdokumenter, se også [www.rems.de](http://www.rems.de) → Nedlastinger → Produktkataloger, -prospekter. Hvis systemprodusenten endrer komponenter til rørforbindelses-systemer eller introduserer dem på nytt på markedet, må du informere deg om deres aktuelle bruksstatus hos REMS (e-post [info@rems.de](mailto:info@rems.de)). Endringer og feiltagelser forbeholdt.

**2.1. Elektrisk tilkøpling**

**⚠ ADVARSEL**

**Vær oppmerksom på nettspenningen!** Før drivmaskinen, hurtigladeren hhv. spenningsforsyningen kobles til, kontroller om spenningen som er oppgitt på typeskiltet stemmer overens med nettspenningen. På byggeplasser, i fuktige omgivelser, innendørs og utendørs eller ved lignende oppstillingstyper, må elektroverktøyet bare kobles til nettet via en jordfeilbryter (FI-bryter) som avbryter energitilførselen så snart avledningsstrømmen til jord overskrider 30 mA i 200 ms.

**Oppladbare batterier**

**LES DETTE**

Batteriet 14,4 V (19) skal alltid settes loddrett inn i drivmaskinen hhv. i hurtigladeapparatet. Hvis batteriet settes inn skrått, blir kontaktene skadet og det kan oppstå kortslutning, noe som vil føre til at batteriet skades.

**Total utladning gjennom underspenning**

Minimumsspenningen må ikke underskrives ved Li-ion-batterier, ellers kan batteriet skades fordi det tømmes helt. Cellene i REMS Li-ion-batterier er ladet



opp til ca. 40 % ved levering. Derfor må Li-ion-batterier lades før bruk og deretter med jevne mellomrom. Hvis du ikke tar hensyn til denne forskriften fra produsenten av cellene, kan Li-ion-batteriet skades pga. total utlading.

### Total utlading gjennom lagring

Hvis et Li-ion-batteri som er relativt lite oppladet lagres lenge, kan det lade seg selv ut og dermed skades. Li-ion-batterier må derfor lades opp før lagring og deretter etter seks måneder. De må også lades opp igjen før bruk.

#### LES DETTE

**Batteriet må lades opp før bruk. Li-ion-batterier må lades opp med jevne mellomrom for å unngå total utlading. Hvis batteriet tømmes helt, blir det skadet.**

Benytt for lading av REMS Li-Ion batterier kun godkjente REMS hurtigladdere. Nye Li-ion-batterier og Li-ion-batterier som ikke har blitt brukt på lenge, vil først ha full kapasitet når de er ladet opp flere ganger.

### Hurtiglader Li-Ion/Ni-Cd og hurtigladdere Li-Ion

Når nettstøpsetet er pluggert i, lyser den venstre kontrollampen konstant med grønt lys. Når et oppladbart batteri er satt inn i hurtigladeapparatet, viser en grønn, blinkende kontrollampe at batteriet lades opp. Når denne kontrollampen lyser konstant med grønt lys, er batteriet ladet opp. Hvis en kontrollampe blinker med rødt lys, er batteriet defekt. Hvis en kontrollampe lyser konstant med rødt lys, ligger hurtigladeapparatets og/eller batteriets temperatur utenfor det tillatte arbeidsområdet fra 0°C til +40°C.

#### LES DETTE

Hurtigladeapparatene er ikke egnet for utendørs bruk.

### Spenningsforsyning

Spenningsforsyningene er ment for nettdrift av batteridrevne verktøy istedenfor batteriene. Spenningsforsyningene er utstyrt med overstrøms- og temperaturvern. Driftstilstanden vises via en LED. Når LED-en lyser viser den driftsklar. Hvis LED-en slukner hhv. blinker, vises overstrøm hhv. en ikke tillatt temperatur. Bruk av drivmaskinen er ikke mulig i denne tiden. Etter en tid lyser LED-en igjen og arbeidet kan fortsettes.

#### LES DETTE

Spenningsforsyningene er ikke egnet for utendørs bruk.

## 2.2. Montering (bytte) av presstangen, presstangen Mini (fig. 1 (1)), av presstangen (4G) (fig. 11), av presstangen (S) (fig. 12), av pressringen (PR-3S) med mellomtang (fig. 13), av pressringen (PR-3B) med mellomtang (fig. 14), av pressringen 45° (PR-2B) med mellomtang, pressringen S (PR-2B) med mellomtang Z8 eller mellomtang Mini Z8 (fig. 15) ved radialpresser.

Trekk ut nettstøpsetet eller ta ut det oppladbare batteriet. Bruk kun presstenger, presstenger Mini eller pressringer med systemspesifikk pressekontur tilsvarende pressfitting-systemet som skal presses. På pressbakkene hhv. pressesegmentene er presstenger, presstenger Mini hhv. pressringer merket med bokstaver som kjennetegner pressekonturen og med et tall som kjennetegner størrelsen. Mellomtengene er merket med bokstaven Z og et siffer som tjener til tilordningen av den tillatte pressringen som er merket likelydende. Pressringen 45° (PR-2B) må bare plasseres under en vinkel på 45° mot mellomtangen Z1/mellomtangen Mini Z1 (fig. 18). Ved pressring S (PR-2B) kan mellomtangen Mini Z8 eller mellomtangen Mini Z8 settes på trinnløst svingbar (fig. 15). Les og ta hensyn til innbyggings- og monteringsanvisningen til produsenten/tilbyderen av pressfitting-systemet som skal presses. Det må aldri presses med en presstang, presstang Mini eller pressring og mellomtang, mellomtang Mini som ikke passer (pressekontur, størrelse). Pressforbindelsen kan bli ubrukelig og maskinen samt presstangen, presstangen Mini eller pressringen med mellomtang, mellomtang Mini kan bli skadet.

Mellomtangen Z6 XL til drift av REMS pressringer XL 64–108, 2½–4" (PR-3S) med REMS Power-Press XL ACC. Mellomtangen Z7 XL 45kN til drift av REMS pressringer XL 64–108, 2½–4" (PR-3S) og pressringer XL 2½–4" (PR-3B) med REMS Akku-Press XL 45kN 22V ACC. I REMS Akku-Press XL 45kN 22V ACC passer kun mellomtangen Z7 XL 45kN.

Drivmaskinen skal helst legges på et bord eller på gulvet. Dreiehylsen (fig. 5 (21)) til REMS Power-Press XL ACC skal plasseres tilsvarende den benyttede presstangen/mellomtangen. For bruk av mellomtangen Z6 XL skal dreiehylsen (21) dreies til den går i lås slik at den ikke tildekker slissen på drivverkskuset. Drei for alle ytterligere presstenger/mellomtenger dreiehylsen (21) til den går i lås slik at den tildekker slissen på drivverkskuset. Montasje (utskifting) av presstangen, presstangen Mini eller mellomtangen, mellomtang Mini kan kun utføres når pressrullene (5) er kjørt helt tilbake. Ved REMS Power-Press SE trykk eventuelt dreieretningsspaken (7) mot venstre og betjen sikkerhetsberøringsbryter (8), ved REMS Mini-Press 14V ACC / Mini-Press 22V ACC / Mini-Press S 22V ACC, REMS Power-Press / Power-Press ACC / Power-Press XL ACC og REMS Akku-Press 14V / Akku-Press 14V ACC / Akku-Press E 22V ACC / Akku-Press 22V ACC / Akku-Press 22V Connected, REMS Akku-Press XL 45kN 22V ACC trykk returknappen (13), så lenge til pressrullene (5) er kjørt helt tilbake.

#### ⚠ FORSIKTIG

Plasser dreiehylse (21) alltid tilsvarende den benyttede presstangen/mellomtangen til denne går i lås, klemfare!

Åpne tangholdebolt (2). Trekk til dette låsing (4), tangholdebolten (2) spretter ut fjærbelastet. Sett inn valgt presstang, presstang Mini (1), mellomtang, mellomtang Mini (14). Skyv tangholdebolten (2) fremover til låsen (4) smetter på plass. Trykk samtidig ned knappen (3) direkte over tangholdebolten (2). Ikke start drivmaskin hvis presstang, presstang Mini, pressring med mellomtang, mellomtang Mini ikke er lagt inn. Pressingen må kun utføres for å opprette en pressforbindelse. Uten pressmottrykk fra pressforbinderen blir det unødvendig høy belastning på drivmaskinen hhv. på presstangen, presstangen Mini, pressringen, mellomtangen og mellomtang Mini.

#### ⚠ FORSIKTIG

**Press aldri når festebolt til tang (2) ikke er låst. Bruddfare, deler som slynges bort kan føre til alvorlige skader!**

## 2.3. Tilleggsfunksjoner REMS Akku-Press 22V Connected

Informasjoner om menystyring, Connected-funksjonalitet og om serviceportalen se bruksanvisning REMS Akku-Press 22V Connected.



Bruksanvisning



Quickstart video (YouTube)

## 3. Drift

#### ⚠ FORSIKTIG

Etter lengre lagringstid må før ny idriftsettelse først overtrykksventilen betjenes ved å trykke på returasten (13). Hvis denne sitter fast eller går tungt, må du ikke presse. Drivmaskinen må leveres til et autorisert REMS kundeserviceverksted for kontroll.

Før hver bruk må presstangen, presstangen Mini, pressringen, mellomtangen og mellomtang MINI, spesielt presskonturen (11, 17) til pressbakkene (10) hhv. til alle 3 pressesegmenter (16), kontrolleres for skader og slitasje. Skadete eller slitte presstenger, presstenger Mini, pressringer, mellomtenger og mellomtangen Mini må ikke brukes lenger. Ellers er det fare for at pressingen ikke blir forskriftsmessig eller at det oppstår ulykker.

Før hver bruk skal det utføres en prøvetrykking med drivmaskinen og den hhv. monterte presstangen, presstangen Mini, den hhv. innsatte pressingen med mellomtang hhv. mellomtang Mini med monterte pressforbinder. Presstangen, presstangen Mini (1), pressringen (15) med mellomtang hhv. mellomtang Mini må derved mekanisk passe inn i drivmaskinen og låses forskriftsmessig. Ved presstangen, presstangen Mini (fig. 1) pressringen (PR-3B) (fig. 14), pressringen 45° (PR-2B) (fig. 15) eller pressringen S (PR-2B) (fig. 15) kan man se at pressbakkene (10) lukker fullstendig ved "A" etter avsluttet pressing. Ved presstangen (PZ-4G) (fig. 11), presstangen (PZ-S) (fig. 12) kan man se at pressbakkene (10) lukker fullstendig både ved "A" og på den overforliggende siden "B" etter avsluttet pressing. Ved pressingen PR 3S (fig. 13), pressringen XL (PR 3S) (fig. 13) kan man se at pressesegmentene (16) lukker fullstendig både ved "A" og på den overforliggende siden "B" etter avsluttet pressing. Forbindelsens tetthet skal kontrolleres (overhold vedkommende lands spesifikke forskrifter, standarder, direktiver osv.).

Hvis det dannes en tydelig kant på pressehylsen når presstangen, presstangen Mini lukkes, kan pressingen være defekt hhv. utett (se 5. Feil).

#### ⚠ FORSIKTIG

**For å unngå skader på drivmaskinen skal det påses at det i arbeidssituasjoner som vist eksempelvis i fig. 17 til 19, ikke oppstår spenninger mellom presstang, presstang Mini, pressing, mellomtang Mini, fitting og drivmaskin. Hvis det ikke tas hensyn til dette er det bruddfare og deler som slenges bort kan medføre alvorlige skader.**

## 3.1. Arbeidsforløp

Trykk sammen presstangen, presstangen Mini (1) for hånd helt til presstangen kan skyves på pressforbinderen. Sett drivmaskinen med presstangen på pressfittingen i rett vinkel i forhold til rørraksen. Slipp opp presstangen, slik at den lukker seg rundt pressfittingen. Hold drivmaskinen i hushåndtaket (6) og i bryterhåndtaket (9).

Legg pressringen (15) rundt pressforbinderen. Legg mellomtang/mellomtangen Mini (14) inn i drivmaskinen og lås tangholdebolt, plasser om nødvendig dreiehylsen (21), se 2.2. Trykk mellomtang/mellomtangen Mini (14) så mye sammen for hånd at mellomtangen/mellomtangen Mini kan plasseres på pressringen. Slipp mellomtang/mellomtangen Mini, slik at mellomtangens radier/halvkuler til mellomtang/mellomtangen Mini ligger tett an mot posisjoneringsbolt/kuleskalene på pressingen og pressingen ligger tett mot pressfittingen (fig. 16). Vær ved mellomtangen Z1 og mellomtangen Mini Z1 oppmerksom på at pressringen bare må plasseres under 45°. Ved pressring S (PR-2B) kan mellomtangen Z8 / mellomtangen Mini Z8 settes på trinnløst svingbar (fig. 15).

#### LES DETTE

Bruk kun mellomtangen som er godkjent for pressingen og drivmaskinen, se 2.2. Hvis det ikke tas hensyn til dette, kan det føre til feilaktige hhv. utette pressinger, pressingen kan skade mellomtangen.

Beveg ved REMS Power-Press SE dreieretningsspaken (7) mot høyre (fremløp) og trykk sikkerhets-berøringsbryter (8). Hold sikkerhets-berøringsbryter (8) trykt inne til pressingen er fullført og presstangen hhv. pressingen er lukket. Slipp sikkerhets-berøringsbryter med en gang. Beveg dreieretningsspak (7) mot

venstre (retur) og trykk bryter (8) til pressrullene er kjørt tilbake og sikkerhets-glidekoblingen reagerer. Slipp sikkerhets-berøringsbryter med en gang.

#### LES DETTE

Ikke belast sikkerhets-glidekobling unødig. Slipp sikkerhets-berøringsbryter etter lukking av presstangen, pressringen hhv. etter at pressrullene farer tilbake med en gang. Sikkerhets-glidekoblingen er som hver glidekobling utsatt for normal slitasje. Hvis den imidlertid belastes unødig, slites den raskere og kan derved bli ødelagt.

For REMS Power-Press og REMS Akku-Press skal sikkerhets-berøringsbryteren (8) holdes inntrykket helt til presstangen hhv. pressringen er fullstendig lukket. Dette signaliseres ved hjelp av et akustisk signal (knepp). Trykk retur tasten (13) helt til presserullene (5) er kjørt helt tilbake.

For REMS Mini-Press 14V ACC / Mini-Press 22V ACC / Mini-Press S 22V ACC, REMS Akku-Press 14V ACC, Akku-Press E 22V ACC, Akku-Press XL 45kN 22V ACC, REMS Power-Press ACC og Power-Press XL ACC skal sikkerhets-berøringsbryteren (8) holdes inntrykket helt til presstangen hhv. pressringen er fullstendig lukket. Etter at pressingen er fullført kople drivmaskinen automatisk over til retur (tvangsretur). Dette signaliseres også ved hjelp av et akustisk signal (knepp).

Hold ved REMS Akku-Press 22V ACC sikkerhets-berøringsbryter (8) trykt inne til presstangen hhv. pressringen er lukket helt. Trykk ved Akku-Press 22V Connected først på på-/av-tast (26), start etterpå pressingen med sikkerhets-berøringsbryteren (8). Etter fullført pressing kobler drivmaskinen automatisk om til retur og kobler så ut (tvangsforløp). Den fargede LED-en i presstrykkindikatoren (22) viser om presstrykket fra drivmaskinen var innenfor spesifikasjonen, se 3.6.

Trykk sammen presstangen, presstangen Mini for hånd, slik at den kan trekkes av pressfittingen sammen med drivmaskinen. Trykk sammen mellomtangen, mellomtang Mini for hånd, slik at den kan trekkes av pressingen sammen med drivmaskinen. Åpne pressringen for hånd, slik at den kan trekkes av pressfittingen.

### 3.2. Funksjonssikkerhet

Ved REMS Power-Press SE avsluttes presseprosessen ved å slippe sikkerhetsberøringsbryter (8). For den mekaniske sikkerheten av drivmaskinen virker i begge endeposisjonene til pressrullene i tillegg en sikkerhets-glidekobling avhengig av dreiemomentet. Ikke belast sikkerhets-glidekobling unødig! REMS Power-Press SE er dessuten utstyrt med en sikkerhetselektronikk som utkobler drivmaskinen ved høy belastning. Så lenge presstenger (1), pressringer (15) lukker fullstendig, se 3.1., er det ukritisk. Hvis drivmaskinen imidlertid allerede utkobler før pressingen er avsluttet (presstenger, pressringer, ikke var lukket, se 3.1), må det ikke arbeides videre, og drivmaskinen skal omgående kontrolleres/repares av et autorisert REMS kundeserviceverksted.

REMS Power-Press og REMS Akku-Press 14V avslutter pressingen automatisk samtidig som det gis et akustisk signal (knepp).

REMS Mini-Press 14V ACC / Mini-Press 22V ACC / Mini-Press S 22V ACC, REMS Akku-Press 14V ACC / Akku-Press E 22V ACC / Akku-Press 22V ACC / Akku-Press 22V Connected / Akku-Press XL 45kN 22V ACC, REMS Power-Press ACC og Power-Press XL ACC avslutter pressingen automatisk samtidig som det gis et akustisk signal (knepp) og går automatisk tilbake (tvangsforløp).

#### LES DETTE

**Kun når presstangen, presstangen Mini, pressringen hhv. pressesegmentet lukker fullstendig, er det utført en feilfri pressing. Ved presstangen, presstangen Mini (fig. 1) pressringen (PR -3B) (fig. 14), pressringen 45° (PR-2B) (fig. eller pressringen S (PR-2B) (fig. 15) kan man se at pressbakkene (10) lukker fullstendig ved "A" etter avsluttet pressing. Ved presstangen (PZ-4G) (fig. 11), presstangen (PZ-S) (fig. 12) kan man se at pressbakkene (10) lukker fullstendig både ved "A" og på den overforliggende siden "B" etter avsluttet pressing. Ved pressringen (PR 3S) (fig. 13), pressringen XL (PR 3S) kan man se at pressesegmentene (16) lukker fullstendig både ved "A" og på den overforliggende siden "B" etter avsluttet pressing. Hvis det dannes en tydelig grad på pressshylen når presstangen, presstangen Mini, pressringen hhv. pressesegmentet lukkes, kan pressingen være defekt eller utett (se 5. Feil).**

### 3.3. Arbeidssikkerhet

For å bedre arbeidssikkerheten er drivmaskinene utstyrt med en sikkerhetsberøringsbryter (8). Denne bryteren muliggjør en øyeblikkelig stansing av drivmaskinene når som helst, og spesielt ved fare. Drivmaskinene kan koples om til retur fra enhver stilling.

### 3.4. Maskintilstandskontroll med beskyttelse mot total utlading av batteriet.

Alle REMS Batteridrevne presser er siden 01.01.2011 utstyrt med en elektronisk maskintilstandskontroll (18) med overlastvern mot for høy strøm og med ladetilstandsindikator med en 2-farget grønn/rød LED. LED-en lyser med grønt lys når batteriet er ladet helt opp eller fortsatt er ladet tilstrekkelig. LED-en lyser rødt når batteriet skal lades opp, batteriet har en defekt eller drivmaskinen har koblet ut på grunn av overstrøm. Hvis denne tilstanden oppstår under pressing og pressingen ikke kan fullføres, må pressingen fullføres med et oppladet Li-ion-batteri. Hvis drivmaskinen ikke brukes, slukker LED-en etter ca. 2 timer, men begynner å lyse igjen når drivmaskinen slås på.

### 3.5. Trinndelt ladetilstandsindikator (20) til batterier Li-Ion med 21,6 V

Den trinndelte ladetilstandsindikatoren viser batteriets tilstand med 4 LED'er. Etter trykk på tasten batterisymbol lyser minst en LED i noen få sekunder. Jo flere LED'er lyser grønt, desto høyere er batteriets ladetilstand. Når en LED blinker rødt, må batteriet lades opp.

### 3.6. Presstrykk-overvåkning

Ved REMS Akku-Press 22V ACC (fig. 4) og REMS Akku-Press 22V Connected (fig. 9) overvåkes presstrykket under pressingen. Etter fullført pressing lyser LED-en i presstrykkindikatoren (22) med hvit farge, hvis presstrykket var innenfor spesifikasjonen, hvis denne lyser med rødt lys, var presstrykket mindre enn spesifikasjonen, hvis denne lyser med rødt lys og drivmaskinen slås av, var presstrykket større enn spesifikasjonen. Trykk retur tast (13) til pressrullene (14) er kjørt helt tilbake. Hvis presstrykket var utenfor spesifikasjonen, kan en ny pressing startes. LED-en til presstrykkindikatoren lyser så under pressingen igjen med hvit farge. Etter en tid på ca. 2 min slukner LED-en, lyser imidlertid igjen når drivmaskinen slås på på nytt. Hvis LED-en til presstrykkindikatoren lyser med rødt farge, anbefales det å la drivmaskinen kontrolleres/settes i stand av et autorisert REMS kundeserviceverksted.

Monitoring av presstrykket ved Akku-Press 22 V Connected har ytterligere funksjoner, se bruksanvisning REMS Akku-Press 22 V Connected kapittel 3.1.3.

#### LES DETTE

Hvis presstrykket er innenfor spesifikasjonen og LED-en i presstrykkindikatoren (22) lyser med hvit farge, må det prinsipielt ikke utgås fra at presstangen, pressringen, pressesegmentene var lukket på slutten av pressingen. Ved hver pressing skal det kontrolleres at alt er lukket helt, se 3.1.

## 4. Vedlikehold

Til tross for vedlikeholdet nevnt nedenfor anbefales det å innlevere REMS drivmaskiner inklusive alle verktøy (f.eks. presstenger, presstenger Mini, pressringer med mellomtang, mellomtang Mini) og tilbehør (f.eks. batterier, hurtigludere, spenningsforsyning) minst en gang årlig til et autorisert REMS kundeserviceverksted for inspeksjon og tilbakevendende kontroll av elektriske apparater. I Tyskland skal en slik tilbakevendende kontroll av elektrisk utstyr foretas ifølge DIN VDE 0701-0702 og er ifølge bestemmelsen for forebygging av ulykker DGUV bestemmelse 3 "Elektriske anlegg og driftsmidler" også foreskrevet for mobile elektriske driftsmidler. Utover det skal de for bruksstedene hhv. gjeldende nasjonale sikkerhetsbestemmelser, regler og forskrifter tas hensyn til og disse må følges.

### 4.1. Vedlikehold

#### ⚠ ADVARSEL

**Før vedlikeholdsarbeidene utføres skal nettstøpelet frakoples hhv. batteriet tas ut!**

Hold presstenger, presstenger Mini, pressringer, mellomtenger, mellomtang Mini, spesielt også deres fester, ren. Rengjør sterkt tilsnusede metalldele f. eks. med maskinrens REMS CleanM (Art.-nr. 140119), beskytt deretter mot rust.

Rengjør plastdeler (f.eks. hus, batterier) bare med maskinrens REMS CleanM (Art.-nr. 140119) eller mild såpe og en fuktig klut. Ikke bruk husholdnings-rengjøringsmidler. Slike midler inneholder ofte kjemikalier som kan skade kunststoffdelene. Bruk ikke under noen omstendigheter bensin, terpentinolje, tynner eller lignende produkter ved rengjøring av kunststoffdeler.

Pass på at det aldri kommer væske inn i elektroverktøyet. Ikke dypp elektroverktøyet i væske.

Presstenger, presstenger Mini, pressringer, mellomtenger og mellomtang Mini, skal regelmessig kontrolleres med hensyn til lett bevegelse. Om nødvendig skal presstengene, presstenger Mini, pressringene eller mellomtengene rengjøres og boltene (12) til pressbakkene, pressesegmentene eller mellombakkene, mellomtang Mini (fig. 1, 11 – 15) smøres litt med maskinolje. Presstangen, presstangen Mini, pressringene eller mellomtangen må imidlertid ikke demonteres! Fjern avleiringer i pressekonturen (11, 17). Kontrollér regelmessig at alle presstenger, pressringer, mellomtenger og mellomtang Mini er i funksjonsdyktig stand ved å utføre en prøvepressing med montert pressforbinder. Kun når presstangen, presstangen Mini, pressringen hhv. pressesegmentet lukker fullstendig, er det utført en feilfri pressing. Ved presstangen, presstangen Mini (fig. 1) pressringen (PR -3B) (fig. 14), pressringen 45° (PR-2B) (fig. eller pressringen S (PR-2B) (fig. 15) kan man se at pressbakkene (10) lukker fullstendig ved "A" etter avsluttet pressing. Ved presstangen (PZ-4G) (fig. 11), presstangen (PZ-S) (fig. 12) kan man se at pressbakkene (10) lukker fullstendig både ved "A" og på den overforliggende siden "B" etter avsluttet pressing. Ved pressingen (PR-3S) (fig. 13), pressringen XL (PR 3S) kan man se at pressesegmentene (16) lukker fullstendig både ved "A" og på den overforliggende siden "B" etter avsluttet pressing. Hvis det dannes en tydelig grad på pressshylen når presstangen, presstangen Mini, pressringen hhv. pressesegmentet lukkes, kan pressingen være defekt eller utett (se 5. Feil).

Skadede eller slitte presstenger, presstenger Mini, pressringer og mellomtenger, mellomtang Mini må ikke brukes lenger. I et tvilstilfelle skal drivmaskinen inklusive alle presstenger, presstenger Mini, pressringer og mellomtenger, mellomtang Mini leveres til et autorisert REMS kundeserviceverksted for inspeksjon.

Pressetangfestet skal holdes rent, spesielt presserullene (5) og tangholdeboltene (2) skal rengjøres med regelmessige mellomrom og deretter smøres litt med maskinolje. Kontroller drivmaskin regelmessig for funksjonssikkerhet ved fremstilling av en pressing med pressforbinderen som trenger den høyeste presskraften. Lukker presstangen, presstangen Mini, pressringen, pressesegmentene ved denne pressingen fullstendig (se oppe), så er drivmaskinens funksjonssikkerhet gitt.

## 4.2. Inspeksjon/reparasjon

### ⚠ ADVARSEL

**Før utbedrings- og reparasjonsarbeidene utføres skal nettstøpselet frakoples hhv. batteriet tas ut!** Disse arbeidene må kun utføres av kvalifisert fagpersonale.

Giret i drivmaskinene REMS Power-Press SE er vedlikeholdsfritt. Det går i en kontinuerlig fettfylling og må derfor ikke smøres. Motoren REMS Power-Press SE, REMS Power-Press, REMS Power-Press ACC, Power-Press XL ACC er utstyrt med kullbørster. Disse slites og må derfor kontrolleres hhv. skiftes ut fra tid til annen. Bruk kun original REMS kullbørster. Drivmaskinen REMS Power-Press SE har en sikkerhets-glidekobling. Denne er utsatt for slitasje og må

derfor kontrolleres hhv. skiftes ut fra tid til annen. Bare bruk original REMS sikkerhets-glidekobling. Ved batteridrevne drivmaskiner slites kullbørstene til DC-motorene. Disse kan ikke erstattes, DC-motoren må skiftes ut. REMS Akku-Press 22V Connected har en børsteløs motor. Ved alle elektrohydrauliske drivmaskiner slites tetningsringene (O-ringer). Disse må derfor kontrolleres hhv. skiftes ut fra tid til annen. Ved manglende presskraft eller ved tap av olje må drivmaskinen kontrolleres hhv. repareres av et autorisert REMS kundeserviceverksted.

### LES DETTE

Skadede eller slitte presstenger, presstenger Mini, pressringer, mellomtenger kan ikke repareres.

## 5. Feil

For å unngå skader på drivmaskinen skal det påses at det i arbeidssituasjoner som vist eksempelvis i fig. 16 til 18, ikke oppstår spenninger mellom presstang, presstang Mini, pressring, mellomtang, mellomtang Mini, fitting og drivmaskin.

### ⚠ FORSIKTIG

Etter lengre lagringstid må før ny idriftsettelse først overtrykksventilen betjenes ved å trykke på returtasten (13). Hvis denne sitter fast eller går tungt, må du ikke presse. Drivmaskinen må leveres til et autorisert REMS kundeserviceverksted for kontroll.

### 5.1. Feil: Drivmaskinen går ikke.

#### Årsak:

- Slitte kullbørster.
- Tilkoblingsledning defekt (REMS Power-Press SE, REMS Power-Press, REMS Power-Press ACC, REMS Power-Press XL ACC).
- Det oppladbare batteriet er tomt eller defekt (REMS batteridrevne drivmaskiner).
- Drivmaskinen er defekt.

#### Hjelp:

- La kullbørster hhv. DC-motor skiftes ut av kvalifisert fagpersonale eller av et autorisert REMS kundeserviceverksted.
- La tilkoblingsledning skiftes ut av kvalifisert fagpersonale eller av et autorisert REMS kundeserviceverksted.
- Lad opp batteriet med hurtiglader eller skift batteri.
- La drivmaskinen kontrolleres/repareres av et autorisert REMS kundeserviceverksted.

### 5.2. Feil: Drivmaskinen fullfører ikke pressingen, presstang, presstang Mini, pressring, pressesegment lukker ikke fullstendig, kappetang, kabelsaks kapper ikke fullstendig.

#### Årsak:

- Drivmaskin overopphetet (REMS Power-Press SE, REMS Power-Press, REMS Power-Press ACC, REMS Power-Press XL ACC).
- Slitte kullbørster.
- Glidekobling defekt (REMS Power-Press SE).
- Det oppladbare batteriet er tomt eller defekt (REMS batteridrevne drivmaskiner).
- Drivmaskinen er defekt.
- Feil presstang, presstang Mini, feil pressring (presskontur, størrelse) eller gal mellomtang, mellomtang Mini, gale kappeinnsatser satt inn.
- Presstang, presstang Mini, pressring, mellomtang, mellomtang Mini er tung å bevege eller defekt.
- LED-en i presstrykkindikatoren (22) lyser med rød farge (REMS Akku-Press 22V ACC, REMS Akku-Press 22V Connected), se 3.6.
- Gjengestangens fasthetsklasse er > 4.8 (400 N/mm<sup>2</sup>) (REMS kappetang Mini M, REMS kappetang M).
- Kappeinnsatser/skjær er sløve (REMS kappetang Mini M, REMS kappetang M/REMS kabelsaks).
- Feil Klauke pressinnsatser satt inn i REMS presstang Mini Basic E01, REMS presstang Basic E01.

#### Hjelp:

- La drivmaskin avkjøles i ca. 10 min.
- La kullbørster hhv. DC-motor skiftes ut av kvalifisert fagpersonale eller av et autorisert REMS kundeserviceverksted.
- La slurekoblingen kontrolleres/repareres av et autorisert REMS kundeserviceverksted.
- Lad opp batteriet med hurtiglader eller skift batteri.
- La drivmaskinen kontrolleres/repareres av et autorisert REMS kundeserviceverksted.
- Kontroller påskrift på presstang, presstang Mini, pressring, mellomtang, mellomtang Mini, kappeinnsatser og skift ut om nødvendig.
- Ikke bruk presstang, presstang Mini, pressring, mellomtang, mellomtang Mini videre! Rengjør presstang, presstang Mini, pressring, mellomtang, mellomtang Mini og sett dem lett inn med maskinolje eller skift ut med ny(e).
- La drivmaskinen kontrolleres/repareres av et autorisert REMS kundeserviceverksted. Pressfitting skal om nødvendig presses en gang til hhv. erstattes med en ny. Ta hensyn til pressfitting-systemets monteringsanvisning.
- Vær oppmerksom på gjengestangens fasthetsklasse.
- Snu hhv. skifte kappeinnsatser/skjær.
- Vær oppmerksom og følg systemtilbyderens anvisninger, skift om nødvendig pressinnsatser.

### 5.3. Feil: REMS Power-Press SE kobler **gjentatt** ut etter ferdigstilling av pressingen.

#### Årsak:

- Drivmaskinen er defekt.

#### Hjelp:

- La drivmaskinen kontrolleres/repareres av et autorisert REMS kundeserviceverksted.

### 5.4. Feil: Når presstangen, presstangen Mini, pressringen, pressesegmentene lukkes oppstår en tydelig grad på presshylsen.

#### Årsak:

- Skadet eller slitt presstang, presstang Mini, pressring, pressesegmenter hhv. presskontur.
- Feil presstang, presstang Mini, feil pressring (presskontur, størrelse) eller feil mellomtang, mellomtang Mini satt inn.
- Uegnet kombinasjon av presshylse, rør og støttehylse.

#### Hjelp:

- Skift presstang, presstang Mini, pressring ut med ny(e).
- Kontroller påskrift på presstang, presstang Mini, pressring, mellomtang, mellomtang Mini og skift ut om nødvendig.
- Kontroller kompatibilitet for presshylsen, røret og støttehylsen. Ta hensyn til produsentens/tilbyderens innbyggings- og monteringsanvisning for pressfitting-systemet som skal presses, ta eventuelt kontakt med denne.



**5.5. Feil:** Pressbakker lukker ved ubelastet presstang, presstang Mini ved „A“ og „B“ (fig. 1) forskjøvet.

**Årsak:**

- Presstang, presstang Minihar falt i gulvet, trykkfjæren er bøyd.

**Hjelp:**

- Lever presstang, presstang Mini for kontroll til et autorisert REMS kundeserviceverksted.

**5.6. Feil:** Graddannelse ved kapping av gjengestenger (REMS kappetang Mini M, REMS kappetang M).

**Årsak:**

- Kappeinnsatser er sløve hhv. brutt.
- Gjengestangens fasthetsklasse er > 4.8 (400 N/mm<sup>2</sup>).

**Hjelp:**

- Snu hhv. skift kappeinnsatser.
- Vær oppmerksom på gjengestangens fasthetsklasse.

## 6. Avfallsbehandling

Radialpresser, batterier, hurtigladere og spenningsforsyninger må ikke kastes som husholdningsavfall når de er opbrukt. De må avfallsbehandles på riktig måte og i samsvar med lovens forskrifter. Litiumbatterier og batteripakker av alle slags batterisystemer må bare deponeres i utladet tilstand, hhv. ved litiumbatterier og batteripakker som ikke er utladet fullstendig skal alle kontakter tildekkes med f. eks. isolerbånd.

## 7. Produsentgaranti

Garantiperioden er 12 måneder fra levering av det nye produktet til første bruker. Leveringstidspunktet skal dokumenteres gjennom innsendelse av de originale kjøpsdokumentene, som må inneholde informasjon om kjøpsdato og produktbetegnelse. Alle funksjonsfeil som oppstår i garantiperioden og som beviselig er å tilbakeføre til produksjons- eller materialfeil, vil bli utbedret vederlagsfritt. Utbedring av mangler fører ikke til at garantiperioden for produktet forlenges eller fornyes. Skader som oppstår grunnet naturlig slitasje, ufagmessig håndtering, feil bruk, manglende overholdelse av driftsanvisningene, uegnede driftsmidler, overbelastning, utilsiktet anvendelse, uautoriserte inngrep fra bruker eller tredjeperson eller andre årsaker som REMS ikke kan påta seg ansvar for, dekkes ikke av garantien.

Garantiytelser må kun utføres av et autorisert REMS kundeserviceverksted. Reklamasjoner blir kun godkjent hvis produktet innleveres hos et autorisert REMS kundeserviceverksted uten forutgående inngrep og i ikke-demontert tilstand. Erstattede produkter og deler blir REMS' eiendom.

Brukeren dekker kostnadene for frakt frem og tilbake.

REMS kundeserviceverksteder er listet opp på internettet under [www.rems.de](http://www.rems.de). For land som ikke er oppført der, skal produktet innleveres hos SERVICE-CENTER Neue Rommelshäuser Straße 4, 71332 Waiblingen, Deutschland. Brukerens lovfestede rettigheter, spesielt garantikrav overfor selgeren ved mangler samt krav på grunn av forsettlig pliktforsømmelse og krav som følger av produktansvar, innskrenkes på ingen måte av denne garantien.

For denne garantien gjelder tysk rett under eksklusjon av henvisningsforskriften av tysk internasjonal privatrett samt under eksklusjon av de Forente Nasjoners konvensjon om kontrakter for internasjonalt varesalg (CISG). Garantigiver for denne produsentgarantien som gjelder i hele verden er REMS GmbH & Co KG, Stuttgarter Str. 83, 71332 Waiblingen, Deutschland.

## 8. Forlengelse av produsentgarantien til 5 år

For drivmaskinene som er oppført i denne bruksanvisningen er det mulig å forlenge garantitiden i den ovennevnte produsentgarantien ved en registrering av drivmaskinen under <http://www.rems.de/service> til 5 år innen 30 dager etter overlevering til den første brukeren. Krav som følger av forlengelsen av produsentgarantien kan bare gjøres gjeldende av registrerte første brukere under forutsetningen at typeskiltet på drivmaskinen ikke er blitt fjernet eller endret og opplysningene er lesbare. Overdragelsen av krav er utelukket.

## 9. Delelister

For delelister, se [www.rems.de](http://www.rems.de) → Downloads → Parts lists.

## Oversættelse af den originale brugsanvisning

For brugen af REMS presstænger, REMS presstænger Mini, REMS pressringe med mellemstænger til de forskellige rørforbindelsessystemer gælder de respektive aktuelle REMS salgsdokumenter, se også [www.rems.de](http://www.rems.de) → Downloads → Produkt-kataloger, -brochurer. Hvis systemproducenten foretager ændringer ved rør-samle-systemernes komponenter eller lancerer nye på markedet, skal der indhentes oplysning om deres aktuelle anvendelsesstand hos REMS (e-mail [info@rems.de](mailto:info@rems.de)). Forbehold mod ændringer og fejl.

Fig. 1–15

1	Presstang/presstang Mini	18	Maskintilstandskontrol
2	Tangholdebolt	19	Batteri
3	Knap	20	Trindelt ladetilstandsvisning (REMS batterier 21,6 V)
4	Rigel		
5	Presseruller	21	Drejemanchet (REMS Power-Press XL ACC)
6	Greb til kabinettet		
7	Retningsomskifter	22	Presstryksindikator (REMS Akku-Press 22 V ACC)
8	Sikkerhedsafbryder		
9	Afbrydergreb	23	Bærehøjle til skulderrem (REMS Akku-Press 22 V Connected)
10	Pressbakke		
11	Presskontur (presstang)	24	OLED-display (REMS Akku-Press 22 V Connected)
12	Bolt		
13	Tilbageløbstast	25	Taster venstre/højre (REMS Akku-Press 22 V Connected)
14	Mellemtang / mellemtang Mini		
15	Pressring	26	Tænd-/slukknop (REMS Akku-Press 22 V Connected)
16	Press-segment		
17	Presskontur (pressring eller press-segment)		

Fig. 16

Korrekt henholdsvis ikke tilladt anbringelse af mellemtang på pressringen.

Fig. 17–19

Ikke tilladte arbejdspositioner

Fig. 20

Oversigt frigivelser faldsikringsssystemer

## Generelle sikkerhedshenvisninger for el-værktøj

### ⚠ ADVARSEL

Læs alle sikkerhedshenvisninger, anvisninger, illustrationer og tekniske data, som følger med dette el-værktøj. Hvis overholdelsen af efterfølgende anvisninger negligeres, kan det forårsage elektriske stød, brand og/eller alvorlige kvæstelser.

Opbevar alle sikkerhedshenvisninger og anvisninger til fremtidig brug.

Begrebet "el-værktøj", som bruges i sikkerhedshenvisningerne, relaterer til netdrevne el-værktøjer (med ledning) eller batteridrevne el-værktøjer (uden ledning).

### 1) Arbejdspladssikkerhed

- Hold arbejdspladsen ren og sørg for god belysning. Uorden eller manglende lys på arbejdspladsen kan føre til ulykker.
- Undlad at arbejde med el-værktøjet i en eksplosiv atmosfære, hvor der er brændbare væsker, gasser og støv. El-værktøjer frembringer gnister, som kan antænde støv eller dampe.
- Hold børn og andre personer borte, når el-værktøjet bruges. Hvis du bliver forstyrret, kan du miste kontrollen over el-værktøjet.

### 2) Elektrisk sikkerhed

- El-værktøjets tilslutningsstik skal passe til stikkontakten. Stikket må ikke ændres på nogen måde. Brug aldrig adapterstik sammen med el-værktøjet med beskyttelsesjording. Ikke-ændrede stik og passende stikkontakter mindsker risikoen for elektrisk stød.
- Undgå kropskontakt med overflader med jordforbindelse fx rør, radiatorer, komfurer og køleskabe. Der er øget risiko for elektrisk stød, hvis kroppen er forbundet med jord.
- Hold el-værktøjet væk fra regn eller væde. Hvis der trænger vand ind i et el-værktøj, øger det risikoen for elektrisk stød.
- Tilslutningsledningen må ikke bruges til andet end det, den er beregnet til, hverken til at bære el-værktøjet, hænge det op eller til at trække stikket ud af stikkontakten. Hold tilslutningsledningen væk fra stærk varme, olie, skarpe kanter eller roterende dele. Beskadigede eller sammensnoede ledninger øger risikoen for elektrisk stød.
- Hvis du arbejder med et el-værktøj ude i det fri, må der kun bruges forlængerledninger, som er egnet til udendørs brug. Brugen af en forlængerledning, som egner sig til udendørs brug, mindsker risikoen for elektrisk stød.
- Hvis det er uundgåeligt at bruge el-værktøjet i en fugtig omgivelse, skal du bruge et fejlstrømsrelæ. Brugen af et fejlstrømsrelæ mindsker risikoen for elektrisk stød.

### 3) Personikkerhed

- Vær altid opmærksom, hold øje med det, du laver, og gå fornuftigt til værks med et el-værktøj. Brug aldrig et el-værktøj, hvis du er træt eller påvirket af stimulerende stoffer, alkohol eller medikamenter. Et øjeblik uopmærksomhed under brugen af el-værktøjet kan medføre alvorlige kvæstelser.
- Bær personligt beskyttelsesudstyr og altid beskyttelsesbriller. Ved at bære personligt beskyttelsesudstyr, f.eks. støvmaske, skridsikre sikkerhedssko, beskyttelseshjelm eller høreværn - alt efter el-værktøjets type og brug - mindsker risikoen for kvæstelser.
- Undgå, at apparatet utilsigtet går i gang. Kontroller, at der er slukket for el-værktøjet, inden du tilslutter strømforsyningen og/eller det genopladelige batteri, tager det op eller bærer det. Hvis fingeren er ved kontakten, når du bærer el-værktøjet, eller hvis el-værktøjet er tændt, når det tilsluttes til strømforsyningen, kan det føre til ulykker.
- Fjern indstillingsværktøj eller skrueøgler, inden du tænder el-værktøjet. Et værktøj eller en nøgle, som befinder sig i en roterende del af el-værktøjet, kan føre til kvæstelser.
- Undgå en unormal kropsholdning. Sørg for at stå sikkert og for, at du altid holder balancen. Så kan du bedre kontrollere el-værktøjet i uventede situationer.
- Bær egnet tøj. Bær aldrig løststående tøj eller smykker. Hold hår og tøj væk fra dele, som bevæger sig. Løststående tøj, smykker eller langt hår kan blive indfanget af de dele, som bevæger sig.
- Hvis der kan monteres støvudsugnings- og -opsamlingsanordninger, skal disse tilsluttes korrekt og bruges rigtigt. Brugen af en støvudsugning kan mindske farer pga. støv.
- Hengiv dig ikke til falsk sikkerhed og forsøg ikke at overtræde el-værktøjets sikkerhedsregler, også selv om du er fortrolig med el-værktøjet efter gentaget brug. Uagtens handling kan føre til alvorlige kvæstelser i løbet af en brøkdels af et sekund.

### 4) Brug og behandling af el-værktøjet

- Overbelast ikke el-værktøjet. Brug altid kun et el-værktøj, som er beregnet til arbejdsopgaven. Med det passende el-værktøj arbejder du bedre og sikrere inden for det angivne effektområde.
  - Brug aldrig et el-værktøj, hvis kontakten er defekt. Et el-værktøj, som ikke længere kan starte eller slukke, er farligt og skal repareres.
  - Træk stikket ud af stikkontakten, og/eller fjern det udtagelige, genopladelige batteri, inden du foretager indstillinger på apparatet, skifter indsatsværktøjsdele eller lægger el-værktøjet fra dig. Denne forholdsregel forhindrer, at el-værktøjet starter ved en fejltagelse.
  - Når el-værktøjet ikke er i brug, skal det opbevares uden for børns rækkevidde. Lad aldrig personer bruge el-værktøjet, som ikke er fortrolige med det eller ikke har læst disse anvisninger. El-værktøj er farlige, hvis de bliver brugt af uerfarne personer.
  - Vedligehold el-værktøj og indsatsværktøj omhyggeligt. Kontroller, om bevægelige dele fungerer korrekt og ikke sidder fast, om dele er brækket af eller er så beskadigede, at el-værktøjets funktion er nedsat. Beskadigede dele skal repareres, inden el-værktøjet tages i brug igen. Mange ulykker skyldes dårligt vedligeholdt el-værktøj.
  - Hold skæreværktøj skarpt og rent. Omhyggeligt plejet skæreværktøj med skarpe skærekanten sætter sig ikke så ofte fast og er nemmere at føre.
  - Brug altid kun el-værktøj, indsatsværktøj, indsatsværktøjer osv. i overensstemmelse med disse anvisninger. Tag herved hensyn til arbejdsbetingelserne og den opgave, som skal udføres. Det kan føre til farlige situationer, hvis el-værktøjet bruges til andre formål end dem, det er beregnet til.
  - Hold greb og grebflader tørre, rene og frie for olie og fedt. Glatte greb og grebflader forhindrer en sikker betjening og kontrol af el-værktøjet i uventede situationer.
- ### 5) Brug og behandling af batteridrevet værktøj
- Genopladelige batterier må kun oplades i opladere, som anbefales af producenten. Der er brandfare, hvis en oplader, som er beregnet til en bestemt slags genopladelige batterier, bliver brugt til andre genopladelige batterier.
  - Brug altid kun de genopladelige batterier i el-værktøjerne, som er beregnet hertil. Brugen af andre genopladelige batterier kan medføre kvæstelser og brandfare.
  - Det ubrugte genopladelige batteri skal holdes på afstand af clips, mønter, nøgler, søm, skruer og andre små metalgenstande, som vil kunne udgøre en fare for, at kontakterne kortsluttes. En kortslutning mellem batterikontakterne kan medføre forbrændinger eller ild.
  - Ved forkert brug kan der lække væske ud af det genopladelige batteri. Undgå kontakt med denne væske. Hvis du ved et tilfælde kommer i kontakt med den, skal der skylles med vand. Skulle der komme væske i øjnene, skal du desuden søge lægehjælp. Batterivæske, som løber ud, kan medføre hudirritationer eller forbrændinger.
  - Brug ikke det genopladelige batteri, hvis det er beskadiget eller ændret. Beskadigede eller ændrede genopladelige batterier kan reagere uberegneligt og føre til brand, eksplosion eller kvæstelsesfare.
  - Udsæt ikke et genopladeligt batteri for brand eller for høje temperaturer. Brand eller temperaturer over 130 °C kan føre til eksplosion.
  - Overhold alle instruktioner mht. opladning, og oplad aldrig det genopladelige batteri eller det batteridrevne værktøj uden for temperaturområdet, der er nævnt i brugsanvisningen. Forkert opladning eller opladning uden for det tilladte temperaturområde kan ødelægge det genopladelige batteri og øge brandfaren.

## 6) Service

- a) Lad altid kun kvalificeret fagpersonale reparere dit el-værktøj og altid kun med originale reservedele. Herved sikres det, at el-værktøjets sikkerhed bevares.
- b) Vedligehold aldrig beskadigede genopladelige batterier. Al vedligeholdelse af genopladelige batterier må kun gennemføres af producenten eller et autoriseret REMS kundeserviceværksted.

## Sikkerhedshenvisninger til radialpresser

## ⚠ ADVARSEL

Læs alle sikkerhedshenvisninger, anvisninger, illustrationer og tekniske data, som følger med dette el-værktøj. Hvis overholdelsen af efterfølgende anvisninger negligeres, kan det forårsage elektriske stød, brand og/eller alvorlige kvæstelser.

Opbevar alle sikkerhedshenvisninger og anvisninger til fremtidig brug.

- Brug ikke el-værktøjet, hvis det er beskadiget. Fare for ulykker.
- Hold el-værktøjet i grebet til kabinettet (6) og afbrydergrebet (9) og sørg for at stå sikkert. El-værktøjet udvikler en meget høj pressekraft. Det føres sikrest med to hænder. Vær derfor særlig forsigtig. Hold børn og andre personer borte, når el-værktøjet bruges.
- Stik ikke hænderne ind i de bevægelige dele i presse-/skærområdet. Fare for kvæstelser, da fingrene eller hånden kan komme i klemme.
- Brug aldrig radialpresser, hvis tangholdebolten ikke er låst (2). Fare for brud og vækflyvende dele kan føre til alvorlige kvæstelser.
- Placer radialpressen med REMS pressværktøjer på pressfittingen i en ret vinkel i forhold til rørets akse. Anbringes radialpressen på skrå i forhold til rørets akse, trækkes den vinkelret i rørets akse som følge af den høje drivkraft. Derved kan hænder og andre kroppsdele blive klemt. Derudover er der risiko for brud, hvor vækflyvende dele kan medføre kvæstelser.
- Placer altid pressring S (PR-2B) i en ret vinkel i forhold til rørraksen på pressfittingen. Sørg ved placering af radialpressen med mellemtang Z8 på pressring S for, at radialpressens drejevinkel er fri. Der er risiko for brud, hvor vækflyvende dele kan medføre alvorlige kvæstelser.
- Læs og følg anvisningerne og henvisningerne fra systemproducenten vedrørende brugen af pressfitting-systemet. Overholdes dette ikke kan press-samlinger være ubrugelige og pressværktøjet blive beskadiget.
- Brug kun radialpressen med indsat presstang, presstang Mini, pressring med mellemtang. Start kun pressingen for at lave en presseforbindelse. Uden pressemodtryk fra pressfittingen belastes maskine, presstang, presstang Mini, pressring og mellemtang unødvendigt meget.
- Kontroller for brug af presstænger, pressringe med mellemtænger (pressbakker, press-slynger med mellembakker) af andre fabrikater, om disse er egnede til REMS drivmaskiner. Presstænger, pressringe med mellemtænger fra andre fabrikater kan bruges i REMS Power-Press SE, REMS Power-Press, REMS Power-Press ACC, REMS Power-Press XL ACC, REMS Akku-Press 14V, REMS Akku-Press 14V ACC, REMS Akku-Press E 22V ACC, REMS Akku-Press 22V ACC, REMS Akku-Press 22V Connected og REMS Akku-Press XL 45 kN 22V ACC hvis disse er konstrueret til at kunne klare den krævede skubbekraft på 32 kN, passer mekanisk i REMS drivmaskinen, kan låses korrekt og som brækker uden risiko når de er slidt op eller i tilfælde af overbelastning f. eks. uden fare for at dele af pressbakkerne skydes væk. Det anbefales kun at bruge presstænger, presseringe med mellemtænger, der har en sikkerhedsfaktor på  $\geq 1,4$  til at kunne klare varig brist, dvs. at de kan holde til en skubbekraft fra 32 kN til 45 kN. Læs og overhold derudover brugsanvisningen og sikkerhedshenvisningerne fra den pågældende producent/udbyder af presstænger, pressringe med mellemtænger og indbygnings- og monteringsvejledningen fra producenten/udbyderen af pressfitting-systemet, der skal presses, og overhold også evt. brugsbegrænsninger, der måtte være angivet i denne. Overholdes dette ikke, er der fare for brud, og vækflyvende dele kan føre til alvorlige kvæstelser.
- Placer REMS Power-Press XL ACC drejemanchetten (21) i overensstemmelse med den anvendte presstang/mellemtang, se 2.2. Fare for kvæstelser.
- Brug kun ubeskadigede presstænger, presstænger Mini, pressringe, mellemtænger. Beskadigede presstænger, presstænger Mini, pressringe, mellemtænger kan klemme eller brække, og/eller press-samlinger bliver forkert. Beskadigede presstænger, presstænger Mini, pressringe, mellemtænger må ikke repareres. Overholdes dette ikke, er der fare for brud, og vækflyvende dele kan føre til alvorlige kvæstelser.
- Træk stikket ud eller fjern batteriet, før presstænger, presstænger Mini, pressringe, mellemtænger monteres/afmonteres. Fare for kvæstelser.
- Følg vedligeholdelsesforskrifterne for el-værktøjet og vedligeholdelseshenvisningerne for pressstænger, presstænger Mini, pressringe, mellemtænger. Overholdelse af vedligeholdelsesforskrifterne har en positiv indflydelse på levetiden af elværktøjet, presstænger, presstænger Mini, pressringe, mellemring.
- Lad aldrig el-værktøjet køre uden tilsyn. Sluk for el-værktøjet ved længere arbejdspauser og træk stikket ud af stikkontakten/afbryd batteriet. Der kan udgå farer fra el-apparater, som er uden tilsyn, og disse kan føre til materielle skader og/eller personskader.
- Læg maksimalt 3 pressringe XL 64–108 (PR-3S) i systemkufferten XL-Boxx med indlæg til pressringe XL 64–108 (PR-3S) (tilhører art.nr. 579603). Overholdelse af den maksimale belastningsgrænse på 3 pressringe XL (PR-3S) reducerer risikoen for tingsskader og/eller personskader.
- Brug kun REMS press- og skæreværktøjer i drivmaskiner, der er godkendt til REMS press- og skæreværktøjer. Manglende overholdelse kan medføre tings- og personskader. Derudover kan press-samlinger være ubrugelige eller gevindstangen eller det elektriske kabel skæres ikke over.

- Kontrollér før hver brug REMS skæreværktøjerne for skader og slitage, samt at skæreindsatserne/kabelskæret sidder fast og ikke har slør. Beskadigede og slidte REMS skæretænger, skæreindsatser/kabelskær samt forkert fastgjorte skæreindsatser/kabelskær påvirker skæresultatet. Risikoen for brud og vækflyvende dele kan føre til alvorlige kvæstelser.
- Sæt REMS presstænger Mini, REMS presstænger, REMS pressring på pressfittingen med presskonturen i overensstemmelse med pressfitting-producentens anvisninger. Overholdes dette ikke kan det resultere i skader på REMS pressværktøjerne og press-samlinger er ubrugelige.
- Pas på, at der ikke presses fremmedlegemer ind mellem pressbakkerne og press-segmenterne under pressingen. Fremmedlegemer forhindrer en fuldstændig lukning og/eller kan beskadige press-samlingen. Fremmedlegemer kan forårsage skader på REMS press- og skæreværktøjer.
- Vær opmærksom på, at der ved placering af REMS pressværktøjer skal være tilstrækkeligt plads i arbejdsområdet til både drivmaskinen og til selve pressværktøjet. Overholdes dette ikke er der risiko for, at pressværktøjerne på grund af kraftpåvirkningen fra drivmaskinen trækkes vinkelret i forhold til rørets akse. Derved er der risiko for personskader som klemning af kroppsdele, og pressværktøjerne kan blive beskadiget. Derudover er der risiko for brud, hvor vækflyvende dele kan medføre kvæstelser.
- Brug kun fejlfri REMS skæreværktøjer. Beskadigede REMS skæreværktøjer kan klemme, knække eller skæreindsatserne/kabelskæret blive stump. Ved REMS skæreværktøjer må kun de slidte skæreindsatser/kabelskær udskiftes. Disse må ikke repareres og genbruges. Overholdes dette ikke, er der fare for brud, og vækflyvende dele kan føre til alvorlige kvæstelser.
- I forbindelse med transport og opbevaring af REMS press- og skæreværktøjer anbefales det at bruge REMS's stålklapper med indlæg, systemkuffert L-Boxx med indlæg. Derved beskyttes REMS press- og skæreværktøjerne mod snavs og skader, hvilket forlænger værktøjernes levetid.
- Kontrollér regelmæssigt tilslutningsledningen, el-værktøjets forlængerledninger og strømforsyninger for beskadigelse. Er den eller de beskadiget, skal de udskiftes af kvalificeret personale eller af et autoriseret REMS kundeserviceværksted.
- Sørg for, at el-værktøjet kun håndteres af instruerede personer. Unge må kun bruge det elektriske apparat, hvis de er mere end 16 år gamle, hvis det er nødvendigt for deres uddannelse, og de er under tilsyn af en fagkyndig.
- Børn og personer, som på grund af deres fysiske, sensoriske eller åndelige evner eller uerfarenhed eller ukendskab ikke er i stand til at betjene el-apparatet sikkert, må ikke bruge dette el-apparat uden tilsyn eller anvisning fra en ansvarlig person. Ellers er der fare for fejlbetjening og kvæstelser.
- Brug kun godkendte og tilsvarende mærkede forlængerledninger, der har et tilstrækkeligt ledningstværsnit. Brug forlængerledninger op til 10 m med ledningstværsnit på 1,5 mm<sup>2</sup>, og 10–30 m med ledningstværsnit på 2,5 mm<sup>2</sup>.

## ⚠ FARE

- Brug ikke REMS kabelsaks, REMS presstang Mini Basic E01, REMS presstang Basic E01 med pressindsatser på strømførende ledninger. En strømførende ledning, som skal bearbejdes, skal frakobles strømmen af kvalificeret fagpersonale. Værktøjerne er ikke isolerede og beskytter dermed ikke mod elektriske stød.
- Læs og følg også alle sikkerhedshenvisninger og anvisninger til Klauke forbindelsesmateriale til elektriske ledninger. Overholdes sikkerhedshenvisningerne ikke, er der øget risiko for elektrisk stød.
- Brug kun REMS presstang Basic E01 sammen med REMS pressindsatser T 12 til faldsikringssystemer, som er testet og afprøvet af producenten (fig. 20). Overholdes sikkerhedshenvisningerne ikke, er der øget risiko for nedstyrtning.
- Læs og følg også alle sikkerhedshenvisninger og anvisninger fra systemudbyderen af faldsikringssystemer. Kontroller hver eneste samling på faldsikringssystemet med en tolerancelære, som hører til systemet. Kan denne ikke skubbes hen over den pressede 4-kant, passer pressingen ikke til systemet og må ikke bruges. I dette tilfælde skal pressindsatserne skiftes. Overholdes sikkerhedshenvisningerne ikke, er der øget risiko for nedstyrtning.

## Sikkerhedshenvisninger til batterier, hurtigladere og strømforsyninger

## ⚠ ADVARSEL

Læs alle sikkerhedshenvisninger, anvisninger, illustrationer og tekniske data, som følger med dette el-værktøj. Hvis overholdelsen af anvisningerne negligeres, kan det forårsage elektriske stød, brand og/eller alvorlige kvæstelser.

Opbevar alle sikkerhedshenvisninger og anvisninger til fremtidig brug.

Se også [www.rems.de](http://www.rems.de) → Downloads → Brugsanvisninger → Sikkerhedshenvisninger → Sikkerhedshenvisninger akkuer, hurtigladere, spændingsforsyninger.

## Sikkerhedsdatablade

## ⚠ ADVARSEL

















Læs sikkerhedsdatabladene. Hvis overholdelsen af anvisningerne negligeres, kan det forårsage elektriske stød, brand og/eller alvorlige kvæstelser.

Opbevar alle sikkerhedshenvisninger og anvisninger til fremtidig brug.

Se [www.rems.de](http://www.rems.de) → Downloads → Sikkerhedsdatablade → Akkuer.



## Forklaring på symbolerne

	<b>FARE</b>	Fare med en høj risikograd, som ved manglende overholdelse medfører døden eller alvorlige (irreversible) kvæstelser.
	<b>ADVARSEL</b>	Fare med en middel risikograd, som ved manglende overholdelse kan medføre døden eller alvorlige (irreversible) kvæstelser.
	<b>FORSIGTIG</b>	Fare med en lav risikograd, som ved manglende overholdelse kan medføre moderate (reversible) kvæstelser.
	<b>BEMÆRK</b>	Materiel skade, ingen sikkerhedshenvisning! Ingen fare for kvæstelser.
	Fare	
	Fald	
	Elektrisk spænding	
	Læs brugsanvisningen inden ibrugtagning	
	Brug øjenbeskyttelse	
	Bær høreværn	
	El-apparatet opfylder beskyttelsesklasse II	
	Ikke egnet ikke til udendørs brug	
	Switch-mode-strømforsyning (SMPS)	
	Kortslutningssikker sikkerhedstransformator (SCPST)	
	Miljøvenlig bortskaffelse	
	CE-overensstemmelsesmarkering	

## 1. Tekniske data

### Brug i overensstemmelse med formålet

#### ADVARSEL

REMS radialpressere er beregnet til fremstilling af press-samlinger på alle gængse pressfitting-systemer, til fremstilling af samlinger til elektriske ledninger, til fremstilling af samlinger til faldsiringssystemer, til skæring af gevindstænger til adskillelse af elektriske kabler (radialpressere med 32 kN).

REMS skæretang Mini M, REMS skæretang M er beregnet til at skære gevindstænger af stål og rustfrit stål op til styrkeklasse 4.8 (400 N/mm<sup>2</sup>).

REMS kabelsaks er beregnet til skæring af elektriske kabler ≤ 300 mm<sup>2</sup> (Ø 30 mm). REMS presstang Mini Basic E 01, REMS presstang Basic E 01 er beregnet til at presning af Klauke tilslutningsmateriale til elektriske ledninger ≤ 300 mm<sup>2</sup>, i forbindelse med egnede Klauke pressindsatser serie 22, smal presning.

REMS presstang Basic E01 med pressindsatser T12 er beregnet til presning af frigrivne faldsiringssystemer.

REMS batterier, hurtiglader, strømforsyninger er beregnet til anvendelser, der fremgår af oversigten over anvendelser.

Enhver anden brug stemmer ikke overens med formålet og er derfor forbudt.

Oversigt over anvendelser af REMS akku-værktøjer, akkuer, hurtiglader og spændingsforsyninger.

Se [www.rems.de](http://www.rems.de) → Downloads → Brugsanvisninger → RADIALPRESSER: ANDRE DOKUMENTER



### 1.1. Leveringsomfang

Elektriske radialpresser: Drivmaskine, driftsvejledning, stålkasse/L-Boxx/transportkasse XL/XL-Boxx.

Akku-presser: Drivmaskine, akku li-ion, hurtiglader, driftsvejledning, stålkasse/L-Boxx/XL-Boxx.

### 1.2. Artikelnumre

REMS Power-Press SE maskine	572101
REMS Power-Press maskine	577001
REMS Power-Press ACC maskine	577000
REMS Power-Press XL ACC maskine	579000
REMS Mini-Press 14V ACC maskine	578001
REMS Mini-Press 22V ACC maskine	578002
REMS Mini-Press S 22V ACC maskine	578003
REMS Akku-Press maskine	571003
REMS Akku-Press ACC maskine	571004

REMS Akku-Press E 22V ACC maskine	576006
REMS Akku-Press 22V ACC maskine	576000
REMS Akku-Press 22V Connected maskine	576003
REMS Akku-Press XL 45 kN 22V ACC maskine	579001
REMS presstænger Mini, REMS presstænger, REMS pressringe, REMS mellemtang Mini, REMS mellemtænger	se REMS katalog
REMS skæretænger Mini M, REMS skæretænger M	se REMS katalog
REMS kabelsaks	571887
Kabelskær, pakke á 2 stk. (REMS kabelsaks)	571889
REMS presstang Mini Basic E01	578618
REMS presstang Basic E01	571855
REMS pressindsatser T 12, pakke á 2 stk.	570891
REMS batteri Li-Ion 14,4 V, 2,5 Ah	571545
REMS batteri Li-Ion 14,4 V, 5,0 Ah	571555
REMS batteri Li-Ion 21,6 V, 2,5 Ah	571571
REMS batteri Li-Ion 21,6 V, 4,4 Ah	571574
REMS batteri Li-Ion 21,6 V, 5,0 Ah	571581
REMS batteri Li-Ion 21,6 V, 9,0 Ah	571583
Hurtiglader Li-Ion/Ni-Cd 220–240 V, 65 W	571560
Hurtiglader Li-Ion 220–240 V, 70 W	571575
Hurtiglader Li-Ion 100–240 V, 90 W	571585
Hurtiglader Li-Ion 100–240 V, 290 W	571587
Strømforsyning 220–240 V, i stedet for batterier 14,4 V, 33 A	571565
Strømforsyning 220–240 V, i stedet for batterier 21,6 V, 15 A	571567
Strømforsyning 220–240 V, i stedet for batterier 21,6 V, 40 A	571578
Stålkasse REMS Power-Press SE	570280
Stålkasse REMS Power-Press	570280
Stålkasse REMS Power-Press ACC	570280
Transportkasse XL REMS Power-Press XL ACC	579240
Stålkasse REMS Mini-Press 14V ACC / Mini-Press 22V ACC / Mini-Press S 22V ACC	578290
Systemkuffert L-Boxx REMS Mini-Press 14V ACC / Mini-Press 22V ACC / Mini-Press S 22V ACC	578299
Stålkasse REMS Akku-Press 14V / Akku-Press 14V ACC / Akku-Press 22V ACC	571290
Systemkuffert L-Boxx REMS Akku-Press 14V / Akku-Press 14V ACC / Akku-Press 22V ACC	571283
Systemkuffert XL-Boxx REMS Akku-Press 45kN 22V ACC	579601
REMS CleanM, Maskinrens	140119

Stålkasse eller systemkuffert med indlæg til REMS presstænger, REMS pressringe, mellemtænger som tilbehør, se [www.rems.de](http://www.rems.de) → Produkter → Radialpresser → REMS presstænger, REMS pressringe → Kataloguddrag (PDF)



### 1.3. Arbejdsområde

REMS Mini-Press 14V ACC / Mini-Press 22V ACC / Mini-Press S 22V ACC til fremstilling af press-samlinger til alle gængse pressfitting-systemer på stålør, rustfrit stålør, kobberør, plastrør, kompositør Ø 10–40 mm Ø ¾–1¼"

Se også [www.rems.de](http://www.rems.de) → Produkter → Radialpresser → REMS presstænger Mini, REMS pressringe → Kataloguddrag (PDF)



REMS Power-Press SE / Power-Press / Power-Press ACC / Power-Press XL ACC, REMS Akku-Press 14V / Akku-Press 14V ACC / Akku-Press E 22V ACC / Akku-Press 22V ACC / Akku-Press 22V Connected til fremstilling af press-samlinger af alle gængse pressfitting-systemer på stålør, rustfrit stålør, kobberør, plastrør, kompositør Ø 10–108 (110) mm Ø ¾–4"

Se også [www.rems.de](http://www.rems.de) → Produkter → Radialpresser → REMS presstænger, REMS pressringe → Kataloguddrag (PDF)



REMS Akku-Press XL 45kN 22V ACC til fremstilling af press-samlinger XL til alle gængse pressfitting-systemer Ø 64–108 mm Ø 2½–4"

Se også [www.rems.de](http://www.rems.de) → Produkter → Radialpresser → REMS presstænger, REMS pressringe → Kataloguddrag (PDF)



<b>Arbejdstemperaturområde</b>	
REMS batteridrevne presser	-10 °C – +60 °C (14 °F – +140 °F)
Batteri	-10 °C – +60 °C (14 °F – +140 °F)
Lynoplader	0 °C – +40 °C (32 °F – +104 °F)
Strømforsyning	-10 °C – +45 °C (14 °F – +113 °F)
Netdrevne presser	-10 °C – +60 °C (14 °F – +140 °F)
Temperaturområde for opbevaring	> 0°C (32 °F)

#### 1.4. Pressekraft, slag

<b>Pressekraft</b> (nominel kraft)	
REMS Mini-Press 14V ACC / Mini-Press 22V ACC / Mini-Press S 22V ACC	22 kN
REMS Power-Press SE / Power-Press / Power-Press ACC / Power-Press XL ACC, Akku-Press 14V / Akku-Press 14V ACC / Akku-Press E 22V ACC / Akku-Press 22V ACC / Akku-Press 22V Connected	32 kN
REMS Akku-Press XL 45 kN 22V ACC	45 kN

<b>Slag</b>	
REMS Mini-Press 14V ACC / Mini-Press 22V ACC / Mini-Press S 22V ACC	28 mm
REMS Power-Press SE / Power-Press / Power-Press ACC, REMS Akku-Press 14V / Akku-Press 14V ACC / Akku-Press E 22V ACC / Akku-Press 22V ACC / Akku-Press 22V Connected	41 mm
REMS Power-Press XL ACC, REMS Akku-Press XL 45 kN 22V ACC	104 mm

#### 1.5. Elektriske data

REMS Power-Press SE	} 230 V~; 50–60 Hz; 450 W 110 V~; 50–60 Hz; 450 W S3 20% (AB 2/10 min) beskyttelsesisoleret, telebeskyttet
REMS Power-Press	
REMS Power-Press ACC	
REMS Power-Press XL ACC	

REMS Mini-Press 14V ACC	14,4 V =; 2,5 Ah 14,4 V =; 5,0 Ah
REMS Akku-Press 14V, REMS Akku-Press 14V ACC	14,4 V =; 5,0 Ah

REMS Mini-Press 22V ACC	} 21,6 V =; 2,5 Ah 21,6 V =; 4,4 Ah 21,6 V =; 5,0 Ah 21,6 V =; 9,0 Ah
REMS Mini-Press S 22V ACC	
REMS Akku-Press E 22V ACC	
REMS Akku-Press 22V ACC	
REMS Akku-Press 22V Connected	

REMS Akku-Press XL 45 kN 22V ACC	21,6 V =; 5,0 Ah 21,6 V =; 9,0 Ah
----------------------------------	--------------------------------------

Hurtiglader Li-Ion/Ni-Cd (Stikbatteri, art.-nr. 571560)	Input 220–240 V~; 50–60 Hz; 65 W Output 10,8–18 V = beskyttelsesisoleret, telebeskyttet
	Input 100–120 V~; 50–60 Hz; 65 W Output 10,8–18 V = beskyttelsesisoleret, telebeskyttet

Hurtiglader Li-Ion (Glidebatteri, art.-nr. 571575)	Input 220–240 V~; 50–60 Hz; 70 W Output 21,6 V = beskyttelsesisoleret, telebeskyttet
	Input 100–120 V~; 50–60 Hz; 70 W Output 21,6 V = beskyttelsesisoleret, telebeskyttet

Hurtiglader Li-Ion (Glidebatteri, art.-nr. 571585)	Input 100–240 V~; 50–60 Hz; 90 W Output 21,6 V = beskyttelsesisoleret, telebeskyttet
---	--

Hurtiglader Li-Ion (Glidebatteri, art.-nr. 571587)	Input 100–240 V~; 50–60 Hz; 290 W Output 21,6 V = beskyttelsesisoleret, telebeskyttet
---	---

Strømforsyning 14,4 V (art.-nr. 571565)	Input 220–240 V~; 50–60 Hz; 600 W Output 14,4 V =; 33 A beskyttelsesisoleret, telebeskyttet
	Input 100–120 V~; 50–60 Hz; 400 W Output 14,4 V =; 18 A beskyttelsesisoleret, telebeskyttet

Strømforsyning 21,6 V (art.-nr. 571567)	Input 220–240 V~; 50–60 Hz; 350 W Output 21,6 V =; ≤ 15 A beskyttelsesisoleret, telebeskyttet
--	---

Strømforsyning 21,6 V (art.-nr. 571578)	Input 220–240 V~; 50–60 Hz; 900 W Output 21,6 V =; 40 A beskyttelsesisoleret, telebeskyttet
--	---

#### 1.6. Dimensioner

REMS Power-Press SE	430×118×85 mm (16,9"×4,6"×3,3")
REMS Power-Press/Power-Press ACC	370×235×85 mm (14,6"×9,2"×3,3")
REMS Power-Press XL ACC	525×255×90 mm (20,7"×10,0"×3,5")
REMS Mini-Press 14V ACC	288×260×80 mm (11,3"×10,2"×3,1")

REMS Mini-Press 22V ACC	273×260×75 mm (10,7"×10,2"×3,0")
REMS Mini-Press S 22V ACC	405×145×75 mm (15,9"×5,7"×3,0")
REMS Akku-Press 14V / Akku-Press 14V ACC	338×298×85 mm (13,3"×11,7"×3,3")
REMS Akku-Press E 22V ACC	285×290×81 mm (11,2"×11,4"×3,2")
REMS Akku-Press 22V ACC	285×290×81 mm (11,2"×11,4"×3,2")
REMS Akku-Press 22V Connected	295×310×81 mm (11,6"×12,2"×3,2")
REMS Akku-Press XL 45 kN 22V ACC	540×325×85 mm (21,3"×12,8"×3,3")

#### 1.7. Vægt

REMS Power-Press SE maskine	4,7 kg (10,4 lb)
REMS Power-Press/Power-Press ACC maskine	4,7 kg (10,4 lb)
REMS Power-Press XL ACC	5,5 kg (12,1 lb)
REMS Mini-Press 14V ACC maskine uden batteri	2,1 kg (4,5 lb)
REMS Mini-Press 22V ACC maskine uden batteri	2,1 kg (4,5 lb)
REMS Mini-Press S 22V ACC maskine uden batteri	2,2 kg (4,9 lb)
REMS Akku-Press 14V/Akku-Press 14V ACC maskine uden batteri	3,8 kg (8,3 lb)
REMS Akku-Press E 22V ACC maskine uden batteri	2,8 kg (6,2 lb)
REMS Akku-Press 22V ACC maskine uden batteri	2,8 kg (6,2 lb)
REMS Akku-Press 22V Connected maskine uden batteri	2,9 kg (6,4 lb)
REMS Akku-Press XL 45 kN 22V ACC maskine uden batteri	5,7 kg (12,6 lb)
REMS batteri Li-Ion 14,4 V, 2,5 Ah	0,3 kg (0,7 lb)
REMS batteri Li-Ion 14,4 V, 5,0 Ah	0,5 kg (1,1 lb)
REMS batteri Li-Ion 21,6 V, 2,5 Ah	0,5 kg (1,1 lb)
REMS batteri Li-Ion 21,6 V, 4,4 Ah	0,8 kg (1,8 lb)
REMS batteri Li-Ion 21,6 V, 5,0 Ah	0,8 kg (1,8 lb)
REMS batteri Li-Ion 21,6 V, 9,0 Ah	1,1 kg (2,4 lb)
Presstang (gennemsnit)	1,8 kg (3,9 lb)
Presstang Mini (gennemsnit)	1,2 kg (2,6 lb)
Mellemtang Mini Z8	1,0 kg (2,2 lb)
Mellemtang Z2	2,0 kg (4,4 lb)
Mellemtang Z4	3,6 kg (7,9 lb)
Mellemtang Z5	3,8 kg (8,4 lb)
Mellemtang Z6 XL	5,5 kg (12,1 lb)
Mellemtang Z8	1,7 kg (3,7 lb)
Pressring M54 (PR-3S)	3,1 kg (6,8 lb)
Pressring U75 (PR-3B)	2,7 kg (5,9 lb)

#### 1.8. Støj

Emissionsværdien afhænger af arbejdspladsen	
REMS Power-Press SE	$L_{PA} = 76 \text{ dB(A)}$ $L_{WA} = 87 \text{ dB(A)}$ $K = 3 \text{ dB(A)}$
REMS Power-Press /ACC/XL ACC	$L_{PA} = 81 \text{ dB(A)}$ $L_{WA} = 92 \text{ dB(A)}$ $K = 3 \text{ dB(A)}$
REMS Mini-Press 14V ACC / 22V ACC / S 22V ACC	$L_{PA} = 73 \text{ dB(A)}$ $L_{WA} = 84 \text{ dB(A)}$ $K = 3 \text{ dB(A)}$
REMS Akku-Press 14V / 14V ACC / E 22V ACC / 22V ACC / 22V ACC Connected / XL 45 kN 22V ACC	$L_{PA} = 74 \text{ dB(A)}$ $L_{WA} = 85 \text{ dB(A)}$ $K = 3 \text{ dB(A)}$

#### 1.9. Vibrationer

Anslået effektiv værdi af accelerationen < 2,5 m/s<sup>2</sup> K = 1,5 m/s<sup>2</sup>

Den angivne vibrationseksponering er målt iht. en standardiseret prøvningsmetode, som kan anvendes til sammenligning med et andet el-værktøj. Den angivne vibrationseksponering kan også anvendes til en indledende vurdering af den påvirkning, som brugeren udsættes for.

#### ⚠ FORSIGTIG

Vibrationseksponeringen kan afvige fra den angivne værdi, når el-værktøjet er i brug, afhængigt af den måde, el-værktøjet anvendes på. Afhængigt af hvordan apparatet benyttes (den påvirkning, som brugeren udsættes for) kan det være påkrævet at fastlægge sikkerhedsforanstaltninger til beskyttelse af brugeren.

## 2. Ibrugtagning

#### ⚠ FORSIGTIG

Har drivmaskinen stået på lager i længere tid, skal overtrykventilen betjenes/aktiveres ved at trykke på tilbagestillingstasten (13), før maskinen tages i brug igen. Sidder denne fast, eller går den tungt, må der ikke presses. Drivmaskinen skal afleveres til et autoriseret REMS kundeserviceværksted, hvor den skal kontrolleres.

#### ⚠ FORSIGTIG

Overhold og følg nationale regler for vægt i forbindelse med manuelle løft og håndtering.

For brugen af REMS presstænger, REMS presstænger Mini, REMS pressringe med mellemtænger til de forskellige rørforbindelsessystemer gælder de respektive aktuelle REMS salgsdokumenter, se også [www.rems.de](http://www.rems.de) → Downloads → Produktkataloger, -brochurer. Hvis systemproducenten foretager ændringer ved rør-samlesystemernes komponenter eller lancerer nye på markedet, skal der indhentes oplysning om deres aktuelle anvendelsesstand hos REMS (e-mail [info@rems.de](mailto:info@rems.de)). Forbehold mod ændringer og fejl.

## 2.1. Elektrisk tilslutning

### ⚠ ADVARSEL

**Vær opmærksom på netspændingen!** Inden tilslutning af drivmaskinen, hurtigladere hhv. strømforsyningen skal det kontrolleres, om den anførte spænding på mærkepladen stemmer overens med netspændingen. På byggepladser, i fugtige omgivelser, på områder inde eller ude eller ved tilsvarende opstillingsmåder må el-værktøjet kun bruges over lynnettet via et fejlstrømsrelæ (HFI-relæ), som afbryder energitilførslen, så snart afledningsstrømmen til jorden overskrider 30 mA i 200 ms.

### Batterier

#### BEMÆRK

Batteriet 14,4 V (19) skal altid indsættes lodret i hhv. drivmaskinen eller hurtigladere. Hvis det indsættes skråt, beskadiger det kontakterne, og det kan medføre kortslutning, hvilket beskadiger batteriet.

### Dybafladning på grund af underspænding

En mindstespænding må ikke underskrides ved Li-Ion batterier, da batterien ellers kan blive beskadiget på grund af dybafladning. Cellerne fra REMS Li-Ion batterier er ved levering allerede opladet ca. 40 %. Derfor skal Li-Ion batterier oplades inden brug og regelmæssigt genoplades. Hvis denne forskrift fra celleproducenterne ikke overholdes, kan et Li-Ion batteri blive beskadiget på grund af dybafladning.

### Dybafladning på grund af opbevaring

Hvis et relativt lidt opladet Li-Ion batteri opbevares, kan det ved længere opbevaring blive dybafladet på grund af selvafladning og derfor blive beskadiget. Derfor skal Li-Ion batterier ubetinget oplades inden opbevaring og genoplades mindst hver sjette måned samt inden næste belastning.

#### BEMÆRK

**Oplad batteriet inden brug. Genopladelige Li-Ion batterier skal regelmæssigt oplades for at undgå dybafladning. Ved dybafladning bliver batteriet beskadiget.**

Brug udelukkende godkendte REMS hurtigladere til opladning af REMS akku Li-ion. Nye Li-Ion batterier og Li-Ion batterier, som ikke har været brugt i længere tid, opnår først den fulde kapacitet efter flere opladninger.

### Hurtiglader Li-Ion/Ni-Cd og hurtiglader Li-Ion

Hvis netstikket er tilsluttet, viser den venstre kontrollampe konstant grønt lys. Hvis batteriet er sat ind i hurtigladere, viser en grøn blinkende kontrollampe, at batteriet oplades. Når denne kontrollampe viser konstant grønt lys, er batteriet opladet. Hvis en kontrollampe blinker rødt, er batteriet defekt. Viser en kontrollampe konstant rødt lys, ligger hurtigladerens og / eller akkuens temperatur uden for det tilladte arbejdsområde for hurtigladere på 0°C til +40°C.

#### BEMÆRK

Hurtigladere egner sig ikke til udendørs brug.

### Strømforsyning

Strømforsyningerne er til drift af akku-værktøjer i stedet for batterier. Strømforsyningerne er udstyret med en overstrøms- og temperaturbeskyttelse. Driftstilstanden vises via en LED. En blinkende LED indikerer, at enheden er driftsklar. Hvis LED'en slukker eller blinker vises en overstrøm hhv. en ikke-tilladt temperatur. Det er ikke muligt at bruge drivmaskinen i dette tidsrum. Efter en afkølingstid lyser LED'en igen, og arbejdet kan fortsættes.

#### BEMÆRK

Strømforsyningerne er ikke egnet til udendørs brug.

## 2.2. Montage (udskiftning) af presstangen, presstang Mini (fig. 1 (1)), presstangen (4G) (fig. 11), presstængen (S) (fig. 12), presseringen (PR-3S) med mellemtang (fig. 13), presseringen (PR-3B) med mellemtang (fig. 14), presseringen 45° (PR-2B) med mellemtang, presseringen S (PR-2B) med mellemtang Z8 eller mellemtang Mini Z8 (fig. 15) ved radialpresser.

Træk stikket ud af stikkontakten eller tag batteriet ud. Brug altid kun presstænger, presstænger Mini eller pressringe med systemspecifik presskontur svarende til det pressfitting-system, som skal presses. Presstænger, presstænger Mini eller pressringe er markeret med bogstaver på pressbakkerne eller presssegmenterne til markering af presskonturen og med et tal til markering af størrelsen. Mellemtangene er markeret med bogstavet Z eller et tal, der bruges til at forbinde dem med den tilladte pressering, der har den samme markering. Pressringen 45° (PR-2B) må kun anbringes under en vinkel på 45° til mellemstangen Z1/mellemstangen Mini Z1 (Fig. 18). Ved pressring S (PR-2B) kan mellemtang Z8 hhv. mellemtang Mini Z8 sættes, så de kan drejes trinfri (fig. 15). Læs og overhold indbygnings- og montageanvisningen fra producenten/udbyderen af pressfitting-systemet, der skal presses. Pres aldrig med en presstang, presstang Mini eller en pressring og mellemtang, mellemtang Mini, som ikke passer (presskontur, størrelse). Presforbindelsen kunne blive ubrugelig, og maskinen samt presstangen, presstangen Mini eller presseringen, mellemtang og mellemtang Mini kunne blive beskadiget.

Mellemtang Z6 XL til drift af REMS pressringe XL 64–108, 2½–4" (PR-3S) med REMS Power-Press XL ACC: Mellemtang Z7 XL 45kN til drift af REMS pressringe XL 64–108, 2½–4" (PR-3S) og pressringe XL 2½–4" (PR-3B) med REMS Akku-Press XL 45kN 22V ACC. I REMS Akku-Press XL 45kN 22V ACC passer udelukkende mellemtang Z7 XL 45kN.

Det er bedst at lægge drivmaskinen på bordet eller på gulvet. REMS Power-Press XL ACC drejemanchetten (fig. 5 (21)) skal placeres i overensstemmelse med den anvendte presstang/mellemtang. For at bruge mellemtang Z6 XL skal drejemanchetten (21) drejes, indtil den går i hak, således at det ikke dækker drivmaskinens slids. For alle yderligere presstænger/mellemtænger drejes drejemanchetten (21), indtil den går i hak, således at det dækker drivmaskinens slids. Montagen (udskiftningen) af presstangen, presstangen Mini eller mellemtang, mellemtang Mini kan kun foretages, hvis pressrullerne (5) er kørt helt tilbage. Tryk i givet fald retningsomskifteren (7) til venstre på REMS Power-Press SE og betjen sikkerhedsafbryderen (8), tryk på tilbagestillingstasten (13) på REMS Mini-Press 14V ACC / Mini-Press 22V ACC / Mini-Press S 22V ACC, REMS Power-Press / Power-Press ACC / Power-Press XL ACC og REMS Akku-Press 14V / Akku-Press 14V ACC / Akku-Press E 22V ACC / Akku-Press 22V ACC / Akku-Press 22V Connected, REMS Akku-Press XL 45kN 22V ACC, tryk på, til pressrullerne (5) er kørt helt tilbage.

### ⚠ FORSIGTIG

Placér altid drejemanchetten (21) i overensstemmelse med den anvendte presstang/mellemtang, indtil den går i hak - fare for at komme i klemme!

Åbn tangholdebolten (2). Træk i riglen (4), tangholdebolten (2) springer fjederbelastet ud. Sæt valgt presstang, presstang Mini (1), mellemtang, mellemtang Mini (14) i. Skub tangholdebolten (2) frem, indtil riglen (4) er gået i indgreb. Tryk knappen (3) ned direkte over tangholdebolten (2). Start aldrig drivmaskinen uden påsat presstang, presstang Mini, pressring med mellemtang, mellemtang Mini. Lad kun pressningen løbe, til presforbindelsen er fremstillet. Uden presmodtryk fra en pressfitting bliver drivmaskinen eller presstang, presstang Mini, pressring og mellemtang, mellemtang Mini belastet unødvendigt meget.

### ⚠ FORSIGTIG

**Pres aldrig, hvis tandholdebolten (2) ikke er låst. Fare for brud, vækflyvende dele kan føre til alvorlige kvæstelser.**

## 2.3. Ekstrafunktioner REMS Akku-Press 22V Connected

Se brugsanvisningen til REMS Akku-Press 22V Connected for at få oplysninger om menunavigation, Connected-funktioner og serviceportalen.



Brugsanvisning



Quickstart video (YouTube)

## 3. Drift

### ⚠ FORSIGTIG

Har drivmaskinen stået på lager i længere tid, skal overtrykventilen betjenes/aktiveres ved at trykke på tilbagestillingstasten (13), før maskinen tages i brug igen. Sidder denne fast, eller går den tungt, må der ikke presses. Drivmaskinen skal afleveres til et autoriseret REMS kundeserviceværksted, hvor den skal kontrolleres.

Før brug skal presstangen, presstangen Mini, presseringen, mellemtang og mellemtang Mini, især presskonturen (11, 17) på pressbakkerne (10) hhv. på alle 3 pressesegmenter (16), kontrolleres for skader og slid. Beskadigede eller slidte presstænger, presstænger Mini, pressringe, mellemtænger og mellemtang Mini må ikke bruges mere. Ellers er der fare for en ikke korrekt pressning eller for ulykker.

Før brug skal der gennemføres en testpressning med ilagt pressforbinder med drivmaskinen og den til enhver tid isatte presstang, presstang Mini, den til enhver tid isatte pressring med mellemtang hhv. mellemtang Mini. Presstangen, presstangen Mini (1), presseringen (15) med mellemtang eller mellemtang Mini skal passe mekanisk i drivmaskinen og skal kunne låses korrekt. Ved presstang, presstang Mini (fig. 1), pressring (PR-3B) (fig. 14), pressring 45° (PR-2B) eller pressring S (PR-2B) (fig. 15) skal det efter afsluttet pressning kontrolleres, at presskæberne (10) slutter helt tæt til ved "A". Ved presstang (PZ-4G) (fig. 11), presstang (PZ-S) (fig. 12) skal det efter afsluttet pressning kontrolleres, at presskæberne (10) slutter helt tæt til ved "A" og ved den overforliggende side "B". Ved pressring (PR-3S) (fig. 13), pressring XL (PR-3S) (fig. 13) skal det efter afsluttet pressning kontrolleres, at pressesegmenterne (16) slutter helt tæt til ved "A" og ved den overforliggende side "B". Forbindelsens tæthed skal kontrolleres (landespecifikke forskrifter, standarder, retningslinjer osv. skal overholdes).

Hvis der dannes en tydelig grat ved pressshylsteret, når presstangen, presstangen Mini, presseringen lukkes, kan pressningen være fejlbehæftet eller utæt (se 5. Fejl i drift).

### ⚠ FORSIGTIG

**For at undgå skader på drivmaskinen skal man sørge for, at der ved arbejdssituationer som dem, der er vist som eksempel på fig. 17 til 19, ikke opstår spænding mellem presstang, presstang Mini, pressring, mellemtang, mellemtang Mini, fitting og drivmaskine. Overholdes dette ikke, er der fare for brud, og vækflyvende dele kan føre til alvorlige kvæstelser.**



### 3.1. Arbejdsforløb

Presstangen, presstangen Mini (1) trykkes så meget sammen med håndkraft, at den kan skubbes ind over en pressfitting. Maskinen med presstangen holdes retvinklet mod røaksen, når den sættes på en pressfitting. Presstangen slippes, så den slutter om pressfitting. Maskinen holdes i grebet til kabinettet (6) og i afbrydergrebet (9).

Pressringen (15) lægges omkring pressfittingen. Læg mellemtang/mellemtang Mini (14) ind i drivmaskinen og lås tangholdebolten, placér evt. drejemanchetten (21), se 2.2. Mellemtang/mellemstangen Mini (14) trykkes så meget sammen med hånden, at mellemtang/mellemstangen Mini kan lægges på mod pressringen. Slip mellemtang/mellemtang Mini, således at mellemtangens/mellemtangens Minis radier/halvkugler ligger fast mod pressringens bolte, og pressringen ligger fast mod pressfittingen (fig. 16). På mellemtang Z1 og mellemtang Mini Z1 skal man være opmærksom på, at pressringen kun må anbringes under 45°. Ved pressring S (PR-2B) kan mellemtang Z8/mellemtang Mini Z8 sættes, så den kan drejes trinløst (fig. 15).

#### BEMÆRK

Brug kun godkendt mellemtang til pressringen og drivmaskinen, se 2.2. Overholdes dette ikke kan det resultere i fejlbehæftede hhv. utætte presninger, derudover kan pressringen, mellemtangene blive beskadiget.

Sæt **REMS Power-Press SE** retningsomskifteren (7) til højre (fremløb) og tryk på sikkerhedsafbryderen (8). Sikkerhedsafbryderen (8) trykkes ind og holdes, til presningen er færdig, og presstangen eller pressringen er lukket. Slip sikkerheds-tippekontakten med det samme. Stil retningsomskifteren (7) til venstre (tilbageløb) og tryk på sikkerhedsafbryderen (8), til presserullerne er kørt tilbage, og sikkerheds-glidekoblingen reagerer. Slip sikkerheds-tippekontakten med det samme.

#### BEMÆRK

Belast ikke sikkerheds-glidekoblingen unødvendigt. Slip sikkerhedsafbryderen, så snart presstangen, pressringen er lukket og/eller presserullerne er kørt tilbage. Sikkerheds-glidekoblingen slides normalt lige som alle almindelige glidekoblinger. Belastes den dog unødvendigt, slides den hurtigere, hvorved den kan ødelægges.

På **REMS Power-Press** og **REMS Akku-Press** hold sikkerhedsafbryderen (8) nede, indtil presningen er lavet færdigt, og presstang resp. pressring er fuldstændig lukket. Det høres ved et akustisk signal. Knappen til tilbagestilling (13) holdes trykket ned, indtil presserullerne (5) er kørt helt tilbage.

Ved **REMS Mini-Press 14V ACC / Mini-Press 22V ACC / Mini-Press S 22V ACC, REMS Akku-Press 14V ACC, Akku-Press E 22V ACC, Akku-Press XL 45kN 22V ACC, REMS Power-Press ACC og Power-Press XL ACC** hold sikkerhedsafbryderen (8) nede, indtil presningen er lavet færdigt, og presstang resp. pressring er fuldstændig lukket. Efter fuldstændt presning stiller maskinen automatisk om til tilbageløb (automatisk tilbageløb). I dette tilfælde fremkommer et akustisk signal (knæk).

Ved **REMS Akku-Press 22V ACC** holdes sikkerhedsvippekontakten (8) trykket nede, indtil presstangen eller pressringen er helt lukket. På Akku-Press 22V Connected skal du først trykke på tænd/sluk-knappen (26) og derefter starte pressprocessen med sikkerheds-vippekontakten (8). Når pressarbejdet er færdigt, skifter drivmaskinen automatisk til tilbageløb (tvangsforløb). Den farvede LED på Presstrykindikatoren (22) viser, om drivmaskinens presstryk var indenfor det foreskrevne, se 3.6.

Tryk presstangen sammen med hånden, så den kan trækkes af pressfittingen sammen med drivmaskinen. Tryk mellemtang, mellemtang Mini sammen med hånden, så den kan trækkes af pressringen sammen med drivmaskinen. Pressringen åbnes med hånden, så den kan trækkes af pressfittingen.

### 3.2. Funktionssikkerhed

På **REMS Power-Press SE** afsluttes presningen ved at slippe sikkerhedsafbryderen (8). Drivmaskinerne sikres mekanisk ved, at en momentafhængig sikkerhedsglidekobling virker i begge endestillinger på presserullerne. Belast ikke sikkerhedsglidekoblingen unødvendigt! **REMS Power-Press SE** er desuden udstyret med en sikkerhedselektronik, som slukker for drivmaskinen i tilfælde af høj belastning. Så længe presstængerne (1), pressringene (15) lukker helt, se 3.1., er det ikke kritisk. Men slukker drivmaskinen allerede før afslutningen af presningen (presstænger, presseringene var ikke lukket, se 3.1), må der ikke arbejdes videre, og drivmaskinen skal omgående kontrolleres/reparerer af et autoriseret **REMS** kundeserviceværksted.

**REMS Power-Press** og **REMS Akku-Press 14V** afslutter automatisk presningen, hvorved der høres et akustisk signal.

**REMS Mini-Press 14V ACC / Mini-Press 22V ACC / Mini-Press S 22V ACC, REMS Akku-Press 14V ACC / Akku-Press E 22V ACC / Akku-Press 22V ACC / Akku-Press 22V Connected / Akku-Press XL 45kN 22V ACC, REMS Power-Press ACC og Power-Press XL ACC** afslutter automatisk presningen, hvorved der høres et akustisk signal, med automatisk tilbageløb (tvangsforløb).

#### BEMÆRK

En korrekt presning bliver kun lavet med fuldstændig lukning af en presstang, en presstang Mini, en pressring eller en press-segment. Ved presstang, presstang Mini (fig. 1), pressring (PR-3B) (fig. 14), pressring 45° (PR-2B) eller pressring S (PR-2B) (fig. 15) skal det efter afsluttet presning kontrolleres, at preskæberne (10) slutter helt tæt til ved "A". Ved presstang (PZ-4G) (fig. 11), presstang (PZ-S) (fig. 12) skal det efter afsluttet presning kontrolleres, at preskæberne (10) slutter helt tæt til

ved "A" og ved den overforliggende side "B". Ved pressring (PR-3S) (fig. 13), pressring XL (PR-3S) skal det efter afsluttet presning kontrolleres, at presssegmenterne (16) slutter helt tæt til ved "A" og ved den overforliggende side "B". Hvis der ved lukning af presstang, presstang Mini, pressring resp. press-segment opstår en tydelig grat på presshylsteret, kan pressningen være fejlbehæftet eller utæt (se 5. Fejl i driften).

### 3.3. Arbejdssikkerhed

Af arbejdssikkerhedsmæssige grunde er maskinen udstyret med en sikkerhedsafbryder (8). Med denne kontakt er det muligt når som helst, og særligt i faresituationer omgående at standse maskinen og dermed tangens fremdrift. Maskinerne kan stilles om til tilbageløb, lige meget hvilken stilling de er i.

### 3.4. Maskintilstandskontrol med beskyttelse af batteriet mod dybdeafledning

**REMS** Batteridrevne radialpresser har siden den 01.01.2011 været udstyret med en elektronisk maskintilstandskontrol (18) med overbelastningsbeskyttelse mod for høj strøm og med ladetilstandsindikator med en 2-farvet grøn/rød LED. LED'en lyser grønt, når akkuen er fuldt eller tilstrækkeligt opladet. LED'en lyser rødt, når akkuen skal lades op, har en defekt eller hvis drivmaskinen er slået fra på grund af overstrøm. Opstår denne tilstand under en presning, så pressprocessen ikke bringes til ende, skal presningen fuldendes med et fuldt opladet Li-Ion batteri. Hvis drivmaskinen ikke benyttes, går LED'en ud efter ca. 2 timer, men den lyser igen, når der tændes for drivmaskinen.

### 3.5. Trindeladladetilstandsvisning (20) for batterier Li-Ion med 21,6 V

Den trindeladladetilstandsvisning viser ladetilstanden for batteriet med 4 LED-lamper. Når der trykkes på tasten med batterisymbol, lyser mindst en LED-lampe i et par sekunder. Jo flere LED-lamper der lyser, desto højere er batteriets ladetilstand. Blinker en LED-lampe rød, skal batteriet lades.

### 3.6. Presstryk-overvågning

På **REMS Akku-Press 22 V ACC** (fig. 4) og **REMS Akku-Press 22 V Connected** (fig. 9) overvåges presstrykket under presningen. Når presningen er færdig lyser LED'en på presstrykindikatoren (22) hvid, hvis presstrykket var indenfor det foreskrevne. Hvis den lyser rød, så var presstrykket mindre end foreskrevet, og hvis den lyser rød og drivmaskinen slukkes, så var presstrykket større end foreskrevet. Tryk på tilbagestillingstasten (13), til presserullerne er kørt helt tilbage. Hvis presstrykket var uden for det foreskrevne, kan en presning startes igen, presstrykindikatoren LED lyser så hvid igen under presningen. Efter en ventetid på ca. 2 min. slukker LED'en, men den lyser igen, når drivmaskinen starter igen. Lyser presstrykindikatoren LED rød, anbefales det at lade drivmaskinen kontrollere/sætte i stand af et autoriseret **REMS** kundeserviceværksted.

Presstrykovervågningen på Akku-Press 22 V Connected har yderligere funktioner, se betjeningsvejledningen **REMS Akku-Press 22 V Connected** kapitel 3.1.3.

#### BEMÆRK

Er presstrykket inden for det foreskrevne og lyser Presstrykindikatoren (22) LED hvid, kan det grundlæggende ikke antages, at presstangen, pressringen og presssegmenterne var lukket ved presningens afslutning. Der skal holdes øje med den fuldstændige lukning ved hver presning, se 3.1.

## 4. Vedligeholdelse

Uafhængigt af den nedenfor beskrevne vedligeholdelse, anbefales det mindst én gang om året at indlevere **REMS** drivmaskinerne samt alt værktøj (f.eks. presstænger, presstænger Mini, pressringe med mellemtang, mellemtang Mini) og tilbehør (f.eks. genopladelige batterier, hurtiglådere, spændingsforsyning) til et autoriseret **REMS** kundeserviceværksted, som foretager et eftersyn og en gentagelsesprøvning af elektriske apparater. I Tyskland er det pligt at foretage en sådan periodisk prøvning af elektriske apparater i henhold til DIN VDE 0701-0702, og i henhold til forskriften til forebyggelse af ulykker DGUV forskrift 3: „Elektriske anlæg og driftsmidler“ gælder dette også for mobile elektriske driftsmidler. Gældende nationale sikkerhedsbestemmelser, regler og forskrifter skal derudover kendes og overholdes.

### 4.1. Vedligeholdelse

#### ⚠ ADVARSEL

**Før vedligeholdelsesarbejder tages stikket ud eller batteriet tages fra!**

Presstænger, presstænger Mini, pressringe, mellemtænger, mellemtang Mini, herunder specielt deres optagelser, skal holdes rene. Meget snavsede metaldele rengøres f.eks. med maskinrens **REMS CleanM** (art.nr. 140119) og beskyttes herefter mod rust.

Kunststofdele (f.eks. hus, batterier) må kun rengøres med maskinrens **REMS CleanM** (art.nr. 140119) eller mild sæbe og en fugtig klud. Brug ikke husholdningsrengøringsmidler, da disse kan indeholde mange kemikalier, der kan beskadige kunststofdelene. Benzin, terpentinolie, fortynder eller lignende produkter må under ingen omstændigheder anvendes til rengøring af kunststofdele.

Vær opmærksom på, at væsker aldrig trænger ind i el-værktøjet. Dyp aldrig el-værktøjet i væske.

Presstænger, presstænger Mini, pressringe og mellemtænger, mellemtang Mini skal regelmæssigt kontrolleres for, om de er let bevægelige. I givet fald skal presstængerne, presstængerne Mini, pressringene og mellemtængerne rengøres, og boltene (12) fra pressbakkerne, press-segmenterne og mellembakkerne, mellemtang Mini (Fig. 1, 11 – 15) smøres let med maskinolie; presstang, presstang Mini, pressring og mellemtang må dog ikke skilles ad! Fjern aflejringer i presskonturen (11, 17). Kontroller regelmæssigt, at alle presstænger, presstænger Mini, pressringe, mellemtænger og mellemtang Mini er i funktionsduelig tilstand

ved en prøvepresning med indsat pressfitting. En korrekt presning bliver kun lavet med fuldständig lukning af en presstang, en presstang Mini, en pressring eller en press-segment. Ved presstang, presstang Mini (fig. 1), pressring (PR-3B) (fig. 14), pressring 45° (PR-2B) eller pressring S (PR-2B) (fig. 15) skal det efter afsluttet presning kontrolleres, at presskæberne (10) slutter helt tæt til ved "A". Ved presstang (PZ-4G) (fig. 11), presstang (PZ-S) (fig. 12) skal det efter afsluttet presning kontrolleres, at presskæberne (10) slutter helt tæt til ved "A" og ved den overforliggende side "B". Ved pressring (PR-3S) (fig. 13), pressring XL (PR-3S) skal det efter afsluttet presning kontrolleres, at presssegmenterne (16) slutter helt tæt til ved "A" og ved den overforliggende side "B". Hvis der ved lukning af presstang, presstang Mini, pressring resp. press-segment opstår en tydelig grat på presshylsteret, kan presningen være fejlbehæftet eller utæt (se 5. Fejl i driften).

Beskadigede eller slidte presstænger, presstænger Mini, pressringe og mellem-tænger, mellemtang Mini må ikke længere blive brugt. I tvivlstilfælde indsendes drivmaskinen sammen med alle presstænger, presstænger Mini, pressringe, mellem-tænger og mellemtang Mini til et autoriseret REMS kundeserviceværksted til eftersyn.

Presstangsfastgørelsen holdes ren, specielt skal pressrullerne (5) og tangholdboltene (2) rengøres med jævne mellemrum, hvorefter de smøres let med maskinolie. Kontroller drivmaskinen for sikker funktion med regelmæssige mellemrum ved at gennemføre en presning med pressfittingen, der har brug for den højeste preskraft. Hvis presstangen, presstangen Mini lukker helt ved dette pres (se ovenfor) er maskinen i funktionssikker stand. Lukker presstangen, presstangen Mini, pressringen, presssegmenterne helt under denne presning (se ovenfor), er drivmaskinens funktionssikkerhed givet.

## 4.2. Inspektion/vedligeholdelse

## 5. Fejl i driften

For at undgå skader på drivmaskinen skal man sørge for, at der ved arbejdsituationer som dem, der er vist som eksempel i fig. 16 til 18, ikke opstår spænding mellem presstang, presstang Mini, pressring, mellemtang, mellemtang Mini, fitting og drivmaskine.

### **⚠ FORSIGTIG**

Har drivmaskinen stået på lager i længere tid, skal overtrykventilen betjenes/aktiveres ved at trykke på tilbagespringstasten (13), før maskinen tages i brug igen. Sidder denne fast, eller går den tungt, må der ikke presses. Drivmaskinen skal afleveres til et autoriseret REMS kundeserviceværksted, hvor den skal kontrolleres.

### 5.1. Fejl: Drivmaskine kører ikke.

#### Årsag:

- Slidte kulbørster.
- Tilslutningsledning defekt (REMS Power-Press SE, REMS Power-Press, REMS Power-Press ACC, REMS Power-Press XL ACC).
- Batteri tomt eller defekt (REMS akku-drivmaskiner).
- Drivmaskine defekt.

#### Udbedring:

- Få kulbørster og DC-motor skiftet af kvalificeret personale eller på et autoriseret REMS kundeserviceværksted.
- Få tilslutningsledning skiftet af kvalificeret personale eller på et autoriseret REMS kundeserviceværksted.
- Oplad batteri med hurtiglader eller skift batteri.
- Få drivmaskinen kontrolleret/repareret på et autoriseret REMS kundeserviceværksted.

### 5.2. Fejl: Drivmaskinen færdiggør ikke presningen, presstang, presstang Mini, pressring, press-segment lukker ikke helt til, skæretang, kabelsaks skærer ikke helt igennem.

#### Årsag:

- Drivmaskine overophedet (REMS Power-Press SE, REMS Power-Press, REMS Power-Press ACC, REMS Power-Press XL ACC,).
- Slidte kulbørster.
- Glidekobling defekt (REMS Power-Press SE).
- Batteri tomt eller defekt (REMS akku-drivmaskiner).
- Drivmaskine defekt.
- Forkert presstang, presstang Mini, forkert pressring (presskontur, størrelse) eller forkert mellemtang, mellemtang Mini, forkert skæreindsats indsat.
- Pressetang, presstang Mini, pressring, mellemtang, mellemtang Mini går tungt eller er defekt.
- Presstrykindikeringens LED (22) lyser rød (REMS Akku-Press 22V ACC, REMS Akku-Press 22V Connected), se 3.6.
- Styrkeklassen for gevindstangen er  $> 4.8$  (400 N/mm<sup>2</sup>) (REMS skæretang Mini M, REMS skæretang M).
- Skæreindsatser/kabelskær er sløve (REMS skæretang Mini M, REMS skæretang M/REMS kabelsaks).
- Forkert Klauke pressindsatser indsat i REMS presstang Mini Basic E01, REMS presstang Basic E01.

#### Udbedring:

- Lad drivmaskine afkøle i ca. 10 min.
- Få kulbørster og DC-motor skiftet af kvalificeret personale eller på et autoriseret REMS kundeserviceværksted.
- Få glidekoblingen kontrolleret/repareret på et autoriseret REMS kundeserviceværksted.
- Oplad batteri med hurtiglader eller skift batteri.
- Få drivmaskinen kontrolleret/repareret på et autoriseret REMS kundeserviceværksted.
- Kontroller tekst på presstang Mini, pressring, mellemtang, mellemtang Mini, skæreindsats og udskift eventuelt.
- Hold op med at bruge presstang, presstang Mini, pressring, mellemtang, mellemtang Mini! Rengør presstang, presstang Mini, pressring, mellemtang, mellemtang Mini og smør et tyndt lag maskinolie på eller erstæt dem af nye.
- Få drivmaskinen kontrolleret/repareret på et autoriseret REMS kundeserviceværksted. Pressfitting skal eventuelt presses igen eller erstattes af nye. Overhold montagevejledningen for pressfitting-systemet.
- Vær opmærksom på gevindstængernes styrkeklasse.
- Vend eller udskift skæreindsatser/udskift kabelskær.
- Følg systemudbydere's anvisninger, udskift eventuelt pressindsatserne.

### 5.3. Fejl: REMS Power-Press SE slukker gentagne gange, når presningen er færdig.

#### Årsag:

- Drivmaskine defekt.

#### Udbedring:

- Få drivmaskinen kontrolleret/repareret på et autoriseret REMS kundeserviceværksted.

**5.4. Fejl:** Når presstangen, presstangen Mini, pressringen, press-segmenterne lukkes, opstår der en tydelig grat på pressekappen.

**Årsag:**

- Beskadiget eller slidt presstang, presstang Mini, pressring, press-segmenter hhv. presskontur.
- Forkert presstang, presstang Mini, forkert pressring (presskontur, størrelse) eller forkert mellemtang, mellemtang Mini sat i.
- Ikke egnet afstemning af pressekappe, rør og støttekappe.

**Udbedring:**

- Erstat presstang, presstang Mini, pressring med nye.
- Kontroller tekst på presstang, presstang Mini, pressring, mellemtang, mellemtang Mini og skift den evt.
- Kontroller kompatibiliteten for pressekappen, røret og støttekappen. Overhold indbygnings- og montageanvisningen fra producenten/udbyderen af pressfitting-systemet, der skal presses, og kontakt evt. producenten/udbyderen.

**5.5. Fejl:** Luk pressbakkerne, hvis presstangen er ubelastet, presstang Mini forskudt ved "A" og "B" (Fig. 1).

**Årsag:**

- Presstang, presstang Mini faldt ned på jorden, trykfjeder bøjet ud af form.

**Udbedring:**

- Aflever presstang, presstang Mini til kontrol på et autoriseret REMS kundeserviceværksted.

**5.6. Fejl:** Gratdannelse ved skæring af gevindstænger (REMS skæretang Mini M, REMS skæretang M).

**Årsag:**

- Skæreindsatser er sløve eller har brud.
- Styrkeklassen for gevindstangen er > 4.8 (400 N/mm<sup>2</sup>).

**Udbedring:**

- Vend eller udskift skæreindsatser.
- Vær opmærksom på gevindstængernes styrkeklasse.

## 6. Bortskaffelse

Radialpresserne, akkuerne og hurtigladerne må ikke smides ud sammen med det almindelige husholdningsaffald, når de er slidt op. De skal bortskaffes korrekt i overensstemmelse med lovbestemmelserne. Lithiumbatterier og batterisæt af alle batterisystemer må kun bortskaffes i afladt tilstand, hhv. ved ikke fuldstændigt afladte lithiumbatterier og batterisæt skal alle kontakter dækkes til med f.eks. isolerbånd.

## 7. Producentens garanti

Garantiperioden er på 12 måneder fra overdragelsen af det nye produkt til første bruger. Tidspunktet for overdragelsen skal dokumenteres ved at indsende de originale købsdokumenter, som skal indeholde angivelser om købsdatoen og produktbetegnelsen. Alle funktionsfejl, som opstår i løbet af garantiperioden, og som påvisligt skyldes fremstillings- eller materialefejl, udbedres gratis. Ved udbedringen af manglen bliver garantiperioden for produktet hverken forlænget eller fornyet. Skader, som skyldes naturlig slitage, ukorrekt behandling eller misbrug, manglende overholdelse af driftsforskrifterne, uegnede driftsmidler, for stor belastning, brug i modstrid med formålet, egne indgreb eller indgreb af andre eller andre grunde, som REMS ikke skal indestå for, er udelukket fra garantien.

Garantiydelser må kun udføres af et autoriseret REMS kundeserviceværksted. Reklamationer vil kun blive anerkendt, hvis produktet indsendes til et autoriseret REMS kundeserviceværksted uden forudgående indgreb i ikke splittet tilstand. Udskiftede produkter og dele overgår til REMS' eje.

Brugeren skal betale fragtomkostninger til og fra værkstedet.

En liste over REMS kundeserviceværksteder kan hentes på internettet på [www.rems.de](http://www.rems.de). For lande, som ikke findes på denne liste, skal produktet indleveres til SERVICE-CENTER, Neue Rommelshäuser Straße 4, 71332 Waiblingen, Deutschland. Brugerens lovfæstede rettigheder, især hans garantikrav over for forhandleren i tilfælde af mangler samt krav på grund af forsætlig forsømmelse og produktansvarretlige krav, indskrænkes ikke af denne garanti.

For denne garanti gælder tysk ret under udelukkelse af henvisningsbestemmelser i den tyske internationale privatret samt under udelukkelse af De Forenede Nationers Konvention om aftaler om internationale køb (CISG). Garantistilleren af denne producentgaranti, som er gyldig i hele verden, er REMS GmbH & Co KG, Stuttgarter Str. 83, 71332 Waiblingen, Deutschland.

## 8. Forlængelse af producentens garanti til 5 år

For de drivmaskiner, der er angivet i denne brugsanvisning, er det muligt at forlænge garantiens gyldighedstid i den foranstående garanti fra producenten til 5 år i løbet af 30 dage fra udleveringen til den første bruger; dette gøres ved at registrere drivmaskinen under [www.rems.de/service](http://www.rems.de/service). Krav, der gøres gældende på basis af forlængelsen af producentens garanti, kan kun gøres gældende af registrerede første brugere under forudsætning af, at typeskiltet på drivmaskinen hverken er fjernet eller ændret, og at oplysningerne kan læses. En overdragelse af kravene er udelukket.

## 9. Reservedelsliste

Reservedelsliste: se [www.rems.de](http://www.rems.de) → Downloads → Reservedelstegninger.



## Alkuperäiskäyttöohjeen käännös

REMS-puristuspihtien, REMS Mini-puristuspihtien ja REMS-välipihdeillä varustettujen REMS-puristusrenkaiden käyttöön eri putkiliitosjärjestelmissä pätevä kulloinkin voimassa olevat REMS-myyntiasiakirjat. Katso myös [www.rems.de](http://www.rems.de) → Downloads → Tuoteluettelot, -esitteet. Jos järjestelmän valmistaja muuttaa putkiliitosjärjestelmien osia tai tuo uusia osia markkinoille, niiden senhetkinen käytettävyyden on tarkistettava REMSiltä (sähköposti [info@rems.de](mailto:info@rems.de)). Yritys pidättää itsellään oikeuden muutoksiin eikä vastaa mahdollisista erehdyksistä/virheistä.

### Kuva 1–15

1	Puristuspihdit/Mini-puristuspihdit	18	Koneen tilanvalvonta
2	Pihtien lukkopultti	19	Akku
3	Nuppi	20	Porrastettu varaustilanäyttö (REMS akut 21,6 V)
4	Salpa	21	Pyörivä holkki (REMS Power-Press XL ACC)
5	Puristusrullat	22	Puristuspaineen näyttö (REMS Akku-Press 22V ACC)
6	Runkokahva	23	Kantosilmukka olkahihnaa varten (REMS Akku-Press 22 V Connected)
7	Kiertosuuntavipu	24	OLED-näyttö (REMS Akku-Press 22 V Connected)
8	Turvallinen käyttökytkin	25	Vasen/oikea-painikkeet (REMS Akku-Press 22 V Connected)
9	Kytkenäkäyhä	26	Päälle-/poiskytkin (REMS Akku-Press 22 V Connected)
10	Puristusleuat		
11	Puristusmuoto (puristuspihdit)		
12	Tappi		
13	Palautus-painike		
14	Välipihdit/Mini-välipihdit		
15	Puristusrengas		
16	Puristussegmentti		
17	Puristusmuoto (puristusrengas tai puristussegmentti)		

### Kuva 16

Välipihtien määräystenmukainen ja -vastainen käyttö puristusrenkailla

### Kuva 17–19

Kielletyt työskentelyasennot

### Kuva 20

Hyväksytyjen putoamissuojajärjestelmien yleiskatsaus

## Sähkötyökaluja koskevat yleiset turvaohjeet

### VAROITUS

Lue kaikki tämän sähkötyökalun varusteisiin kuuluvat turva- ja muut ohjeet, kuvat sekä tekniset tiedot. Mikäli seuraavia ohjeita ei noudateta, seurauksena saattaa olla sähköisku, tulipalo ja/tai vakavia vammoja.

Säilytä kaikki turvaohjeet ja muut ohjeet tulevaa käyttöä varten.

Turvaohjeissa käytetty käsite "sähkötyökalu" viittaa verkkokäyttöisiin sähkötyökaluihin (verkkokaapelilla varustettuna) tai akkukäyttöisiin sähkötyökaluihin (ilman verkkokaapelia).

#### 1) Työpaikan turvallisuus

- Pidä työtilat siisteinä ja hyvin valaistuna. Epäjärjestys tai valaisemattomat työtilat voivat aiheuttaa tapaturmia.
- Älä käytä sähkötyökalua räjähdysvaarallisessa ympäristössä, jossa on syttyviä nesteitä, kaasuja tai pölyjä. Sähkötyökalut synnyttävät kipinöitä, jotka voivat sytyttää pölyn tai höyryt.
- Pidä lapset ja muut henkilöt loitolla sähkötyökalua käyttäessäsi. Jos huomiosi kiinnittyy toisaalle, saatat menettää sähkötyökalun hallinnan.

#### 2) Sähköturvallisuus

- Sähkötyökalun liitinpistokkeen on sovittava pistorasiaan. Pistoketta ei saa muuttaa millään tavalla. Älä käytä sovitustiintä suojamaadoitettujen sähkötyökalujen kanssa. Pistokkeet, joihin ei ole tehty muutoksia, ja sopivat pistorasiat pienentävät sähköiskun vaaraa.
- Vältä kehon joutumista kosketuksiin maadoitettujen pintojen kuten putkien, lämmittimien, liesien ja jääkaappien kanssa. Sähköiskun vaara on suurempi, jos kehosi on maadoitettu.
- Suojaa sähkötyökalut sateelta ja kosteudelta. Veden tunkeutuminen sähkötyökalun sisään lisää sähköiskun vaaraa.
- Älä käytä liitäntäkaapelia sen tarkoituksen vastaisesti sähkötyökalun kantamiseen, ripustamiseen tai pistokkeen vetämiseen pistorasiasta. Pidä liitäntäjohto loitolla kuumuudesta, öljystä, terävistä reunoista ja liikkuvista osista. Vaurioituneet tai sotkeutuneet liitäntäjohdot lisäävät sähköiskun vaaraa.
- Jos käytät sähkötyökalua ulkona, käytä ainoastaan ulkokäyttöön sopivaa jatkojohtoa. Ulkokäyttöön soveltuvan jatkojohdon käyttö vähentää sähköiskun vaaraa.
- Jos sähkötyökalun käyttö kosteassa ympäristössä on välttämätöntä, käytä vikavirtakatkaisinta. Vikavirtakatkaisimen käyttö vähentää sähköiskun vaaraa.

#### 3) Henkilöiden turvallisuus

- Työskentele valppaasti ja varovasti ja toimi järjestyksessä käyttäessäsi sähkötyökalua. Älä käytä sähkötyökalua, jos olet väsynyt tai huumeiden, alkoholin tai lääkkeiden vaikutuksen alaisena. Tarkkaavaisuuden herpaantuminen vaikkakin vain hetkeksi sähkötyökalua käyttäessäsi voi aiheuttaa vakavia vammoja.

- Käytä henkilönsuojaimia ja käytä aina suojalaseja. Henkilönsuojainten kuten hengityssuojaimen, liukumattomien turvajalkineiden, suojakypärän tai kuulonsuojainten käyttö, sähkötyökalun tyypistä ja käyttötarkoituksesta riippuen, vähentää vammautumiskiiskä.

- Vältä tahatonta käyttöönottoa. Varmistaudu siitä, että sähkötyökalu on kytketty pois päältä ennen kuin liität sen virtalähteeseen ja/tai akkuun, tai nostat tai kannat sitä. Jos sormesi on kytkimellä sähkötyökalua kantaessasi tai jos liität päällekytketyn sähkötyökalun virtalähteeseen, seurauksena voi olla tapaturma.
- Poista asetustyökalut tai ruuviavaimet ennen kuin kytket sähkötyökalun päälle. Sähkötyökalun pyöriässä osassa oleva työkalu tai avain voi aiheuttaa loukkaantumisen.
- Vältä epänormaalia työasentoa. Pidä huoli siitä, että seisot tukevasti ja säilytät aina tasapainosi. Voit siten hallita sähkötyökalun paremmin odottamattomissa tilanteissa.
- Käytä sopivaa vaatetusta. Älä käytä väljiä vaatteita tai koruja. Pidä hiukset ja vaatteet loitolla liikkuvista osista. Väljät vaatteet, korut tai pitkä hiukset saattavat takertua liikkuviin osiin.
- Jos pölynimuri ja -kokoajat voidaan asentaa, ne on kiinnitettävä ja niitä on käytettävä oikein. Pölynimurin käyttö voi vähentää pölyn aiheuttamia vaaroja.
- Älä tuudittaudu petolliseen turvallisuudentunteeseen äläkä jätä noudattamatta sähkötyökalujen turvallisuusmääräyksiä, vaikka sähkötyökalun käyttö olisikin sinulle hyvin tuttua. Huolimattomuus voi johtaa vakaviin loukkaantumisiin sekunnin murto-osissa.

#### 4) Sähkötyökalun käyttö ja käsittely

- Älä yliuormita sähkölaitetta. Käytä työn kannalta tarkoituksenmukaista sähkötyökalua. Käyttämällä sopivaa sähkötyökalua sen ilmoitetulla tehoalueella työskentelet paremmin ja turvallisemmin.
- Älä käytä sähkötyökalua, jonka kytkin on viallinen. Sähkötyökalu, jota ei voida enää kytkeä päälle tai pois päältä, on vaarallinen ja se on korjattava.
- Vedä pistoke irti pistorasiasta ja/tai poista irrotettava akku ennen kuin säädät laitetta, vaihdat vaihtotyökaluja tai asetat laitteen syrjään. Tämä varotoimenpide estää sähkötyökalun tahattoman käynnistymisen.
- Säilytä käytöstä poissa olevia sähkötyökaluja lasten ulottumattomissa. Älä anna sellaisten henkilöiden käyttää sähkötyökalua, jotka eivät ole siihen perehtyneet, tai eivät ole lukueneet näitä ohjeita. Sähkötyökalut ovat vaarallisia kokemattomien henkilöiden käytössä.
- Hoida sähkötyökaluja ja vaihtotyökaluja huolellisesti. Tarkista, että liikkuvat osat toimivat moitteettomasti ja juuttumatta, ja ettei osia ole rikkoutunut tai vaurioitunut siten, että sähkötyökalu toiminta häiriintyy. Korjauta vaurioituneet osat ennen sähkötyökalun käyttöä. Huonosti huolletut työkalut aiheuttavat usein tapaturmia.
- Pidä leikkuutyökalut terävinä ja puhtaina. Huolellisesti hoidetut ja terävät leikkuutyökalut juuttuvat harvemmin kiinni ja ne ovat helpommin ohjattavissa.
- Käytä sähkötyökalua, vaihtotyökalua, vaihtotyökaluja jne. näiden ohjeiden mukaisesti. Huomioi työskentelyolosuhteet ja suoritettava työ. Sähkötyökalujen käyttö muuhun kuin niiden suunniteltuun käyttötarkoitukseen saattaa johtaa vaarallisiin tilanteisiin.
- Pidä kahvat ja tarttumapinnat kuivina ja puhtaina liasta, öljystä ja rasvasta. Liukkaat kahvat estävät sähkötyökalun turvallisen käsittelyn ja hallinnan odottamattomissa tilanteissa.

#### 5) Akkutyökalun käyttö ja käsittely

- Lataa akut ainoastaan valmistajan suosittelemissa lataureissa. Tiettyyn akkutyypin sopiva laturi aiheuttaa palovaaran, jos sitä käytetään muiden akkujen lataamiseen.
- Käytä sähkötyökaluissa vain niihin tarkoitettuja akkuja. Muiden akkujen käyttö voi aiheuttaa loukkaantumisia ja palovaaran.
- Pidä käyttämätön akku loitolla paperiliittimistä, kolikoista, avaimista, nauloista, ruuveista tai muista pienistä metalliesineistä, jotka saattavat oikosulkea akun koskettimet. Akun koskettimien välinen oikosulku saattaa aiheuttaa palovammoja tai tulipalon.
- Akkuneste saattaa valua ulos akusta vääranlaisessa käytössä. Vältä koskettamista sitä. Jos kosketat akkunestettä vahingossa, huuhtelee se pois vedellä. Jos akkunestettä pääsee silmiin, hakeudu lisäksi lääkärin hoitoon. Purkautuva akkuneste voi aiheuttaa ihon ärsytystä tai palovammoja.
- Älä käytä voittunutta tai muutettua akkuja. Voittuneet tai muutetut akut saattavat käyttäytyä ennalta arvaamattomasti ja johtaa tulipaloon, räjähdykseen tai loukkaantumisvaaraan.
- Älä altista akkuja tullelle tai korkeille lämpötiloille. Tuli ja yli 130 °C:een lämpötilat saattavat aiheuttaa räjähdyksen.
- Noudata latauksessa kaikkia määräyksiä äläkä lataa akkuja tai akkutyökalua koskaan käyttöohjeessa annetun lämpötila-alueen ulkopuolella. Vääränlainen lataus tai lataus sallitun lämpötila-alueen ulkopuolella saattavat rikkoa akun ja lisätä tulipalovaaraa.

#### 6) Huolto

- Anna vain asianmukaisesti pätevän ammattitaitoisen henkilöstön korjata sähkötyökalujasi ja ainoastaan alkuperäisiä varaosia käyttäen. Siten takaat sen, että sähkötyökalusi pysyy turvallisena.
- Älä koskaan huolla voittuneita akkuja. Kaikkien akkujen huolto tulisi teettää ainoastaan valmistajalla tai valtuutetuissa huoltoilikeissä.

## Radiaalipuristimen turvaohjeet

### VAROITUS

Lue kaikki tämän sähkötyökalun varusteisiin kuuluvat turva- ja muut ohjeet, kuvat sekä tekniset tiedot. Mikäli seuraavia ohjeita ei noudateta, seurauksena saattaa olla sähköisku, tulipalo ja/tai vakavia vammoja.

Säilytä kaikki turvaohjeet ja muut ohjeet tulevaa käyttöä varten.

- Älä käytä sähkötyökalua, jos se on vaurioitunut. *Tapaturmavaara.*
- Pidä sähkötyökalulla työskennellessäsi kiinni sen runkokahvasta (6) ja kytkentäkahvasta (9) ja huolehdi siitä, että seisot tukevasti. Sähkötyökalu saa aikaan erittäin suuren puristusvoiman. Sitä on turvallisempi ohjata kaksin käsin. Ole siksi erityisen varovainen. Pidä lapset ja muut henkilöt loitolla sähkötyökalua käyttäessäsi.
- Älä tartu liikkuviin osiin puristus-/katkaisualueella. Vaarana ovat sormi- tai käsivammat niiden joutuessa puristuksiin.
- Älä käytä radiaalipuristimia koskaan pihlien lukkopultin (2) ollessa lukitsematon. Vaarana on murtuminen tai rikkoutuminen ja poissinkoutuvat osat voivat aiheuttaa vakavia vammoja.
- Aseta REMS-puristustyökalulla varustettu radiaalipuristin puristusliitokseen aina suorakulmaisesti putken akseliin nähden. Jos radiaalipuristin asetetaan vinosti putken akselille, sen suuri käyttövoima saa aikaan sen, että se vetää itsensä suorakulmaisesti putken akseliin nähden. Tällöin kädet tai muut ruumiinosat voivat joutua puristuksiin. Lisäksi vaarana on murtuminen, jolloin poissinkoutuvat osat voivat aiheuttaa vakavia vammoja.
- Aseta puristusrenkas S (PR-2B) puristusliittimelle aina suorakulmaisesti putken akseliin nähden. Kun asetet välipihdeillä Z8 varustettua radiaalipuristinta puristusrenkaalle S, huomioi radiaalipuristimen kääntökulma. Vaarana on murtuminen, jolloin poissinkoutuvat osat voivat aiheuttaa vakavia vammoja.
- Noudata puristusliitosjärjestelmän käytössä järjestelmän valmistajan ohjeita. Niiden noudattamatta jättäminen voi aiheuttaa käyttökelvottomia puristusliitoksia ja vaurioittaa puristustyökalua.
- Käytä radiaalipuristinta vain siihen asennetuilla puristuspihdeillä, Mini-puristuspihdeillä ja välipihdeillä varustetulla puristusrenkaalla varustettuna. Käynnistä puristustoimenpide vain puristusliitoksen valmistusta varten. Käyttökone, puristuspihdit, Mini-puristuspihdit ja välipihdeillä varustettu puristusrenkas kuormittuvat tarpeettomassa määrin ilman puristusliittimen vastapuristusta.
- Ennen kuin käytät muiden valmistajien puristuspihtejä ja välipihdeillä varustettuja puristusrenkaita (puristusleukoja, välileuoilla varustettuja puristusilmukoita), tarkista, sopivatko ne yhteen REMS-käyttökoneeseen kanssa. Muiden merkkien puristuspihtejä ja puristusrenkailla varustettuja välipihdeitä voidaan käyttää REMS Power-Press SE, REMS Power-Press, REMS Power-Press ACC, REMS Power-Press XL ACC, REMS Akku-Press 14V, REMS Akku-Press 14V ACC, REMS Akku-Press E 22V ACC, REMS Akku-Press 22V ACC, REMS Akku-Press 22V Connected ja REMS Akku-Press XL 45 kN 22V ACC -laitteiden kanssa, mikäli ne on suunniteltu käytettäväksi vaaditulla 32 kN:n työntövoimalla, ne ovat mekaanisesti sopivia REMS-käyttökoneeseen kanssa, ne voidaan lukita laitteeseen asianmukaisesti, ja mikäli ne käyttökänsä päättyessä murtuvat ylikuumitettaessa vaarattomasti eivätkä aiheuta vaaraa esim. sinkoutuvien puristusleukojen kappaleiden muodossa. Suosittelemme käyttämään vain puristuspihtejä ja välipihdeillä varustettuja puristusrenkaita, jotka on suunniteltu turvallisuuskertoimella  $\geq 1,4$  väsymismurtumaa vastaan, ts. jotka kestävät jopa 45 kN:n työntövoiman tarvittavan työntövoiman ollessa 32 kN. Lue ja huomioi sen lisäksi kyseisten puristuspihtien ja välipihdeillä varustettujen puristusrenkaiden valmistajan/tarjoajan käyttö- ja turvaohjeet ja puristettavan puristusliitosjärjestelmän valmistajan/tarjoajan asennus- ja kokoonpano-ohjeet ja huomioi myös niissä mahdollisesti mainitut käyttörajoitukset. Jos ohjeita ei noudateta, vaarana on murtuminen tai rikkoutuminen ja poissinkoutuvat osat voivat aiheuttaa vakavia vammoja.
- Aseta REMS Power-Press XL ACC:n pyörivä holkki (21) paikalleen käytettyjen puristuspihtien/välipihtien mukaisesti, katso 2.2. Loukkaantumisvaara.
- Käytä vain vaurioitumattomia puristuspihtejä, Mini-puristuspihtejä, puristusrenkaita ja välipihtejä. Vaurioituneet puristuspihdit, Mini-puristuspihdit, puristusrenkaat ja välipihdit voivat juuttua kiinni tai murtua tai rikkoutua ja/tai tuloakseen on virheellinen puristusliitos. Vaurioituneita puristuspihtejä, Mini-puristuspihtejä, puristusrenkaita ja välipihtejä ei saa kunnostaa. Jos ohjeita ei noudateta, vaarana on murtuminen tai rikkoutuminen ja poissinkoutuvat osat voivat aiheuttaa vakavia vammoja.
- Vedä verkkopistoke irti tai poista akku ennen puristuspihtien, Mini-puristuspihtien, puristusrenkaiden ja välipihtien asennusta/purkamista. Vaarana ovat vammat.
- Noudata sähkötyökalun huolto-ohjeita ja puristuspihtien, Mini-puristuspihtien, puristusrenkaiden ja välipihtien huolto-ohjeita. Huolto-ohjeiden noudattaminen vaikuttaa positiivisesti sähkötyökalun, puristuspihtien, Mini-puristuspihtien, puristusrenkaiden ja välipihtien käyttöikään.
- Älä anna sähkötyökalun koskaan käydä ilman valvontaa. Kytke sähkötyökalu pois päältä pitempien työtaukojen aikana ja vedä verkkopistoke/akku irti. Valvomattomat sähkölaitteet saattavat aiheuttaa vaaroja, joista voi olla seurauksena aineellisia ja/tai henkilövahinkoja.
- Aseta enintään 3 puristusrenkasta XL 64–108 (PR-3S) kyseisille puristusrenkaalle tarkoitettuun, sisävuorauksella varustettuun XL-Boxx-järjestelmäsalkkuun (lisävaruste, tuotenro 579603). Kolmen XL (PR-3S) -puristusrenkaan kuormitusrajan noudattaminen vähentää esinevahinkojen ja loukkaantumisten vaaraa.
- Käytä REMS-puristus- ja -katkaisutyökaluja vain REMS-puristus- ja -katkaisutyökaluille hyväksytyjen käyttökonoiden kanssa. Ohjeiden noudattamatta jättäminen voi johtaa esine- ja henkilövahinkoihin. Lisäksi puristusliitos tai kierretanko voi olla käyttökelvoton tai sähkökaapeli ei katkea.
- Tarkasta REMS-katkaisutyökalu ennen jokaista käyttöä vaurioiden ja kulun varalta. Tarkasta myös katkaisuosien/kaapeliterien tukeva ja välyksetön kiinnitys. Vaurioituneet ja kuluneet REMS-katkaisupihdit, katkaisuosat/kaapeliterät sekä asiattomasti kiinnitetyt katkaisuosat/kaapeliterät heikentävät leikkaustulosta. Vaarana on murtuminen ja poissinkoutuvat osat voivat aiheuttaa vakavia vammoja.

- Sovita REMS-puristuspihdit Mini, REMS-puristuspihdit ja REMS-puristusrenkaat puristusliitosjärjestelmän valmistajan ohjeiden mukaisesti puristusliitoksen puristumuotoon. Tämän huomiotta jättäminen voi johtaa REMS-puristustyökalujen vaurioitumiseen sekä käyttökelvottomiin puristusliitoksiin.
- Huolehdi siitä, että puristuksen aikana puristusleukojen tai puristussegmenttien väliin ei joudu vierasesineitä. Vierasesineet estävät niiden sulkeutumisen täysin ja/tai voivat vaurioittaa puristusliittintä. Vierasesineet voivat aiheuttaa vaurioita REMS-puristus- ja -katkaisutyökaluille.
- Huomioi käyttäessäsi REMS-puristustyökaluja, että työalueella on riittävästi tilaa sekä käytettävälle käyttökoneelle että käyttäjälle. Tämän noudattamatta jättäminen aiheuttaa vaaran tilanteessa, jossa puristustyökalut kääntyvät käyttökoneen voimasta kohtisuoraan asentoon putken akselista katsottuna. Tämä johtaa puristumisen aiheuttamaan loukkaantumisvaaraan ja voi vaurioittaa puristustyökaluja. Lisäksi vaarana on murtuminen, jolloin poissinkoutuvat osat voivat aiheuttaa vakavia vammoja.
- Käytä ainoastaan vahingoittumattomia REMS-katkaisutyökaluja. Vaurioituneet REMS-katkaisutyökalut voivat juuttua kiinni, murtua ja/tai niiden katkaisuosat/kaapeliterät voivat olla tylsiä. REMS-katkaisutyökalujen katkaisuosat/kaapeliterät saa ainoastaan vaihtaa; niitä ei saa kunnostaa. Jos ohjeita ei noudateta, vaarana on murtuminen ja poissinkoutuvat osat voivat aiheuttaa loukkaantumisia.
- Käytä REMS-puristus- ja -katkaisutyökalujen kuljetukseen ja varastointiin REMS-yhtiön tarjoamia sisävuorauksella varustettuja teräspeltilaatikoita ja sisävuorauksella varustettuja L-Boxx-järjestelmäsalkkuja. Näin suojaat REMS-puristus- ja katkaisutyökalut likaantumiselta ja vaurioilta, mikä pidentää niiden käyttöikää.
- Tarkasta sähkötyökalun liitäntäjohto ja mahdolliset jatkojohdot säännöllisesti vaurioiden varalta. Mikäli ne ovat vaurioituneet, anna ammattitaitoisien henkilöiden tai valtuutetun REMS-sopimuskorjaamon uusia ne.
- Luovuta sähkötyökalu ainoastaan sen käyttöön perehdytettyjen henkilöiden käyttöön. Nuoret saavat käyttää sähkötyökalua vasta 16 vuotta täytettyään, jos sen käyttö on tarpeen heidän ammattikoulutustavoitteensa saavuttamiseksi ja jos heitä on valvomassa asiantunteva henkilö.
- Lapset ja henkilöt, jotka eivät fyysisten, aistimus- tai henkisten kykyjensä tai kokemattomuutensa tai tietämättömyytensä perusteella pysty turvallisesti käyttämään sähkölaitetta, eivät saa käyttää tätä sähkölaitetta ilman vastuullisen henkilön valvontaa tai opastusta. Muussa tapauksessa vaarana ovat käyttövirheet ja loukkaantumiset.
- Käytä vain hyväksytyt ja asianmukaisesti merkityt jatkojohto, joiden poikkipinta-ala on riittävä. Käytä korkeintaan 10 m pitkiä jatkojohtoja, joiden poikkipinta-ala on 1,5 mm<sup>2</sup>, ja 10–30 m pitkiä jatkojohtoja, joiden poikkipinta-ala on 2,5 mm<sup>2</sup>.

#### VAARA

- Älä käytä REMS-kaapelisaksia, REMS-puristuspihtejä Mini Basic E01 tai REMS-puristuspihtejä Basic E01 yhdessä puristusrenkaalla varustettujen virrallisiin sähköjohtoihin. Pätevän ammattihenkilön on kyettävä työstettävät virralliset sähköjohdot virrattomiksi. Työkaluja ei ole eristetty, eivätkä ne siten suojaa sähköiskulta.
- Lue myös kaikki sähköjohtimien Klauke-liitosmateriaalin turvallisuusohjeet ja määräykset ja noudata niitä. Turvaohjeiden noudattamatta jättäminen lisää sähköiskun vaaraa.
- Käytä REMS-puristuspihtejä Basic E01 yhdessä REMS-puristusrenkaalla T 12 kanssa vain valmistajan tarkastamiin ja hyväksymiin putoamissuojajärjestelmiin (kuva 20). Turvaohjeiden noudattamatta jättäminen lisää putoamisen vaaraa.
- Lue myös kaikki putoamissuojajärjestelmien toimittajien turvallisuusohjeet ja määräykset ja noudata niitä. Tarkasta jokainen putoamissuojajärjestelmän puristusjärjestelmään kuuluvan kitatulkun avulla. Jos sitä ei voida työntää puristetun nelikulmion yli, ei puristus ole järjestelmän vaatimusten mukainen eikä sitä saa käyttää. Tässä tapauksessa puristusrenkaat on vaihdettava. Turvaohjeiden noudattamatta jättäminen lisää putoamisen vaaraa.

## Akkujen, pikalaturien ja jännitelähteiden turvaohjeet

### VAROITUS

Lue kaikki tämän sähkötyökalun varusteisiin kuuluvat turva- ja muut ohjeet, kuvat sekä tekniset tiedot. Ohjeiden laiminlyönnin seurauksena voi olla sähköisku, tulipalo ja/tai vakavia vammoja.

Säilytä kaikki turvaohjeet ja muut ohjeet tulevaa käyttöä varten.

Katso myös [www.rems.de](http://www.rems.de) → Downloads → Käyttöohjeet → Turvaohjeet → Akkujen, pikalaturien ja jännitelähteiden turvaohjeet.

## Käyttöturvallisuustiedotteet

### VAROITUS

Lue käyttöturvallisuustiedotteet. Ohjeiden laiminlyönnin seurauksena voi olla sähköisku, tulipalo ja/tai vakavia vammoja.

Säilytä kaikki turvaohjeet ja muut ohjeet tulevaa käyttöä varten.

Katso [www.rems.de](http://www.rems.de) → Downloads → Käyttöturvallisuustiedotteet → Akut.

### Symbolien selitys







#### VAARA

Vaarallisuusasteeltaan suuri vaara, johon liittyvän pittaamattomuuden seurauksena on kuolema tai (pysyvä) vaikeat vammat.

**VAROITUS** Vaarallisuusasteeltaan keskiuuri vaara, johon liittyvän piittaamattomuuden seurauksena saattaa olla kuolema tai (pysyvät) vaikeat vammat.

**HUOMIO** Vaarallisuusasteeltaan pieni vaara, johon liittyvän piittaamattomuuden seurauksena saattavat olla (parannettavissa olevat) vähäiset vammat.

**HUOMAUTUS** Aineellinen vahinko, ei turvaohjetta! ei loukkaantumisvaaraa.

	Vaara
	Putoaminen
	Sähköinen jännite
	Lue käyttöohje ennen käyttöönottoa
	Käytä silmiensuojainta
	Käytä kuulonsuojainta
	Sähkötyökalu on suojausluokan II mukainen
	Ei sovellu ulkokäyttöön
	Hakuriteholähde (SMPS)
	Oikosulkusuojattu turvaerotusmuuntaja (SCPST)
	Ympäristöystävällinen jätehuolto
	CE-vaatimustenmukaisuusmerkintä

## 1. Tekniset tiedot

### Määräystenmukainen käyttö

#### VAROITUS

REMS-radiaalipuristimet on tarkoitettu käytettäväksi puristusliitosten valmistukseen kaikkien tavanomaisten puristusliitosjärjestelmien kanssa, sähköjohtojen liitosten valmistukseen, putoamissuojajärjestelmien liitosten valmistukseen, kierretankojen katkaisuun sekä sähkökaapeleiden katkaisuun (32 kN:n radiaalipuristimet).

REMS-katkaisupihdit Mini M ja REMS-katkaisupihdit M on tarkoitettu vain korkeintaan lujuusluokkaan 4.8 (400 N/mm<sup>2</sup>) kuuluvien teräksestä ja ruostumattomasta teräksestä valmistettujen kierretankojen katkaisuun.

REMS-kaapelisakset on tarkoitettu ≤ 300 mm<sup>2</sup> (Ø 30 mm) sähkökaapeleiden katkaisuun.

REMS-puristuspihdit Mini Basic E 01, REMS-puristuspihdit Basic E 01 on tarkoitettu käytettäväksi Klauke-liitosmateriaalien kanssa sähköjohtojen ≤ 300 mm<sup>2</sup> liitosten valmistukseen tähän tarkoitettulla Klauke-puristuspakasarjalla 22, kapea puristus. REMS-puristuspihdit Basic E 01 puristuspakasarjalla T12 on tarkoitettu hyväksytyjen putoamissuojajärjestelmien puristamiseen.

REMS-akut, pikalaturit ja jännitelähteet on tarkoitettu käytettäväksi Yleiskatsauksen mukaisesti.

Mitkään muut käyttötarkoitukset eivät ole määräysten mukaisia eivätkä siten myöskään sallittuja.

Yleiskatsaus: REMS Akku -työkalut, akut, pikalaturit, jännitelähteet.

Katso [www.rems.de](http://www.rems.de) → Downloads → Käyttöohjeet → RADIAALIPURISTIMET: MUUT ASIAKIRJAT



#### 1.1. Toimituspaketti

Sähkökäyttöiset radiaalipuristimet: Käyttökone, käyttöohje, teräspeltilaatikko / L-Boxx / kuljetuslaatikko XL / XL-Boxx.

Akku-puristimet: Käyttökone, Li-ion-akku, pikalaturi, käyttöohje, teräspeltilaatikko / L-Boxx / XL-Boxx.

#### 1.2. Nimikenumero

REMS Power-Press SE -käyttökone	572101
REMS Power-Press -käyttökone	577001
REMS Power-Press ACC -käyttökone	577000
REMS Power-Press XL ACC -käyttökone	579000
REMS Mini-Press 14V ACC -käyttökone	578001
REMS Mini-Press 22V ACC -käyttökone	578002
REMS Mini-Press S 22V ACC -käyttökone	578003
REMS Akku-Press -käyttökone	571003
REMS Akku-Press ACC -käyttökone	571004
REMS Akku-Press E 22V ACC -käyttökone	576006
REMS Akku-Press 22V ACC -käyttökone	576000

REMS Akku-Press 22V Connected -käyttökone	576003
REMS Akku-Press XL 45 kN 22V ACC -käyttökone	579001
REMS-puristuspihdit Mini, REMS-puristuspihdit, REMS-puristusrenkaat, REMS-välipihdit Mini, REMS-välipihdit	katso REMS-luettelo
REMS-katkaisupihdit Mini M, REMS-katkaisupihdit M	katso REMS-luettelo
REMS-kaapelisakset	571887
Kaapeliterät 2 kpl/pakkaus (REMS-kaapelisakset)	571889
REMS-puristuspihdit Mini Basic E01	578618
REMS-puristuspihdit Basic E01	571855
REMS-puristuspakka T 12, 2 kpl/pakkaus	570891
REMS akku Li-Ion 14,4 V, 2,5 Ah	571545
REMS akku Li-Ion 14,4 V, 5,0 Ah	571555
REMS akku Li-Ion 21,6 V, 2,5 Ah	571571
REMS akku Li-Ion 21,6 V, 4,4 Ah	571574
REMS akku Li-Ion 21,6 V, 5,0 Ah	571581
REMS akku Li-Ion 21,6 V, 9,0 Ah	571583
Pikalaturi Li-Ion/Ni-Cd 220–240 V, 65 W	571560
Pikalaturi Li-Ion 220–240 V, 70 W	571575
Pikalaturi Li-Ion 100–240 V, 90 W	571585
Pikalaturi Li-Ion 100–240 V, 290 W	571587
Jännitesyöttö 220–240 V, vietoj akumulatoriaus 14,4 V, 33 A	571565
Jännitesyöttö 220–240 V, vietoj akumulatoriaus 21,6 V, 15 A	571567
Jännitesyöttö 220–240 V, vietoj akumulatoriaus 21,6 V, 40 A	571578
Teräspeltilaatikko REMS Power-Press SE	570280
Teräspeltilaatikko REMS Power-Press	570280
Teräspeltilaatikko REMS Power-Press ACC	570280
Kuljetuslaatikko XL REMS Power-Press XL ACC	579240
Teräspeltilaatikko REMS Mini-Press 14V ACC / Mini-Press 22V ACC / Mini-Press S 22V ACC	578290
Järjestelmäsalkku L-Boxx REMS Mini-Press 14V ACC / Mini-Press 22V ACC / Mini-Press S 22V ACC	578299
Teräspeltilaatikko REMS Akku-Press 14V / Akku-Press 14V ACC / Akku-Press 22V ACC	571290
Salkkujärjestelmä L-Boxx REMS Akku-Press 14V / Akku-Press 14V ACC / Akku-Press 22V ACC	571283
Järjestelmäsalkku XL-Boxx REMS Akku-Press 45kN 22V ACC	579601
REMS CleanM, Koneenpuhdistusaine	140119

Sisävuorauksella varustettu teräspeltilaatikko tai järjestelmäsalkku REMS-puristuspihdeille, REMS-puristusrenkaalle, lisävarusteena toimitettaville välipihdeille, katso [www.rems.de](http://www.rems.de) → Tuotteet → Radiaalipuristimet → REMS-puristuspihdit, REMS-puristusrenkaat → Otteita luettelosta (pdf)



#### 1.3. Käyttötarkoitus

REMS Mini-Press 14 V ACC / Mini-Press 22V ACC / Mini-Press S 22V ACC kaikkien tavanomaisten puristusliitosjärjestelmien puristusliitosten valmistukseen teräksestä, ruostumattomasta teräksestä, kuparista ja muovista valmistettuihin putkiin sekä yhdistelmäputkiin Ø 10–40 mm Ø 3/8–1 1/4"

Katso myös [www.rems.de](http://www.rems.de) → Tuotteet → Radiaalipuristimet → REMS-puristuspihdit Mini, REMS-puristusrenkaat → Otteita luettelosta (PDF)



REMS Power-Press SE / Power-Press / Power-Press ACC / Power-Press XL ACC, REMS Akku-Press 14V / Akku-Press 14V ACC / Akku-Press E 22V ACC / Akku-Press 22V ACC / Akku-Press 22V Connected kaikkien tavanomaisten puristusliitosjärjestelmien puristusliitosten valmistukseen teräksestä, ruostumattomasta teräksestä, kuparista ja muovista valmistettuihin putkiin sekä yhdistelmäputkiin Ø 10–108 (110) mm Ø 3/8–4"

Katso myös [www.rems.de](http://www.rems.de) → Tuotteet → Radiaalipuristimet → REMS-puristuspihdit, REMS-puristusrenkaat → Otteita luettelosta (PDF)



REMS Akku-Press XL 45 kN 22V ACC XL-puristusliitosten valmistamiseen kaikille tavanomaisille puristusliitosjärjestelmille Ø 64–108 mm Ø 2 1/2–4"

Katso myös [www.rems.de](http://www.rems.de) → Tuotteet → Radiaalipuristimet → REMS-puristuspihdit, REMS-puristusrenkaat → Otteita luettelosta (PDF)





<b>Työlämpötila-alue</b>	
REMS Akku-laitteet	-10 °C – +60 °C (14 °F – +140 °F)
Akku	-10 °C – +60 °C (14 °F – +140 °F)
Pikalaturi	0 °C – +40 °C (32 °F – +104 °F)
Jännitesyöttö	-10 °C – +45 °C (14 °F – +113 °F)
Verkkokäyttöiset puristimet	-10 °C – +60 °C (14 °F – +140 °F)
Varastointilämpötila-alue	> 0 °C (32 °F)

#### 1.4. Työntövoima, isku

<b>Työntövoima</b> (nimellisvoima)	
REMS Mini-Press 14V ACC / Mini-Press 22V ACC / Mini-Press S 22V ACC	22 kN
REMS Power-Press SE / Power-Press / Power-Press ACC / Power-Press XL ACC, Akku-Press 14V / Akku-Press 14V ACC / Akku-Press E 22V ACC / Akku-Press 22V ACC / Akku-Press 22V Connected	32 kN
REMS Akku-Press XL 45kN 22V ACC	45 kN

<b>Isku</b>	
REMS Mini-Press 14V ACC / Mini-Press 22V ACC / Mini-Press S 22V ACC	28 mm
REMS Power-Press SE / Power-Press / Power-Press ACC, REMS Akku-Press 14V / Akku-Press 14V ACC / Akku-Press E 22V ACC / Akku-Press 22V ACC / Akku-Press 22V Connected	41 mm
REMS Power-Press XL ACC, REMS Akku-Press XL 45kN 22V ACC	104 mm

#### 1.5. Sähkötiiedot

REMS Power-Press SE	} 230 V~; 50–60 Hz; 450 W 110 V~; 50–60 Hz; 450 W S3 20% (AB 2/10 min) suojattu eristyksellä, häiriönpoistolla
REMS Power-Press	
REMS Power-Press ACC	
REMS Power-Press XL ACC	
REMS Mini-Press 14V ACC	14,4 V =; 2,5 Ah 14,4 V =; 5,0 Ah
REMS Akku-Press 14V, REMS Akku-Press 14V ACC	14,4 V =; 5,0 Ah
REMS Mini-Press 22V ACC	} 21,6 V =; 2,5 Ah 21,6 V =; 4,4 Ah 21,6 V =; 5,0 Ah 21,6 V =; 9,0 Ah
REMS Mini-Press S 22V ACC	
REMS Akku-Press E 22V ACC	
REMS Akku-Press 22V ACC	
REMS Akku-Press 22V Connected	21,6 V =; 9,0 Ah
REMS Akku-Press XL 45kN 22V ACC	21,6 V =; 5,0 Ah 21,6 V =; 9,0 Ah
Pikalaturi Li-Ion/Ni-Cd (pistoakku, tuotenro 571560)	Tulo 220–240 V~; 50–60 Hz; 65 W Lähtö 10,8–18 V = suojattu eristyksellä, häiriönpoistolla
	Tulo 100–120 V~; 50–60 Hz; 65 W Lähtö 10,8–18 V = suojattu eristyksellä, häiriönpoistolla
Pikalaturi Li-Ion (liukuakku, tuotenro 571575)	Tulo 220–240 V~; 50–60 Hz; 70 W Lähtö 21,6 V = suojattu eristyksellä, häiriönpoistolla
	Tulo 100–120 V~; 50–60 Hz; 70 W Lähtö 21,6 V = suojattu eristyksellä, häiriönpoistolla
Pikalaturi Li-Ion (liukuakku, tuotenro 571585)	Tulo 100–240 V~; 50–60 Hz; 90 W Lähtö 21,6 V = suojattu eristyksellä, häiriönpoistolla
Pikalaturi Li-Ion (liukuakku, tuotenro 571587)	Tulo 100–240 V~; 50–60 Hz; 290 W Lähtö 21,6 V = suojattu eristyksellä, häiriönpoistolla
Jännitesyöttö 14,4 V (tuotenro 571565)	Tulo 220–240 V~; 50–60 Hz; 600 W Lähtö 14,4 V =; 33 A suojattu eristyksellä, häiriönpoistolla
	Tulo 100–120 V~; 50–60 Hz; 400 W Lähtö 14,4 V =; 18 A suojattu eristyksellä, häiriönpoistolla
Jännitesyöttö 21,6 V (tuotenro 571567)	Tulo 220–240 V~; 50–60 Hz; 350 W Lähtö 21,6 V =; ≤ 15 A suojattu eristyksellä, häiriönpoistolla
Jännitesyöttö 21,6 V (tuotenro 571578)	Tulo 220–240 V~; 50–60 Hz; 900 W Lähtö 21,6 V =; 40 A suojattu eristyksellä, häiriönpoistolla

#### 1.6. Mitat

REMS Power-Press SE	430×118×85 mm (16,9"×4,6"×3,3")
REMS Power-Press/Power-Press ACC	370×235×85 mm (14,6"×9,2"×3,3")
REMS Power-Press XL ACC	525×255×90 mm (20,7"×10,0"×3,5")
REMS Mini-Press 14V ACC	288×260×80 mm (11,3"×10,2"×3,1")
REMS Mini-Press 22V ACC	273×260×75 mm (10,7"×10,2"×3,0")
REMS Mini-Press S 22V ACC	405×145×75 mm (15,9"×5,7"×3,0")

REMS Akku-Press 14V / Akku-Press 14V ACC	338×298×85 mm (13,3"×11,7"×3,3")
REMS Akku-Press E 22V ACC	285×290×81 mm (11,2"×11,4"×3,2")
REMS Akku-Press 22V ACC	285×290×81 mm (11,2"×11,4"×3,2")
REMS Akku-Press 22V Connected	295×310×81 mm (11,6"×12,2"×3,2")
REMS Akku-Press XL 45kN 22V ACC	540×325×85 mm (21,3"×12,8"×3,3")

#### 1.7. Paino

REMS Power-Press SE -käyttökone	4,7 kg (10,4 lb)
REMS Power-Press/Power-Press ACC -käyttökone	4,7 kg (10,4 lb)
REMS Power-Press XL ACC	5,5 kg (12,1 lb)
REMS Mini-Press 14V ACC -käyttökone ilman akku	2,1 kg (4,5 lb)
REMS Mini-Press 22V ACC -käyttökone ilman akku	2,1 kg (4,5 lb)
REMS Mini-Press S 22V ACC -käyttökone ilman akku	2,2 kg (4,9 lb)
REMS Akku-Press 14V/Akku-Press 14V ACC -käyttökone ilman akku	3,8 kg (8,3 lb)
REMS Akku-Press E 22V ACC -käyttökone ilman akku	2,8 kg (6,2 lb)
REMS Akku-Press 22V ACC -käyttökone ilman akku	2,8 kg (6,2 lb)
REMS Akku-Press 22V Connected -käyttökone ilman akku	2,9 kg (6,4 lb)
REMS Akku-Press XL 45kN 22V ACC -käyttökone ilman akku	5,7 kg (12,6 lb)
REMS Akku Li-Ion 14,4 V, 2,5 Ah	0,3 kg (0,7 lb)
REMS Akku Li-Ion 14,4 V, 5,0 Ah	0,5 kg (1,1 lb)
REMS Akku Li-Ion 21,6 V, 2,5 Ah	0,5 kg (1,1 lb)
REMS Akku Li-Ion 21,6 V, 4,4 Ah	0,8 kg (1,8 lb)
REMS Akku Li-Ion 21,6 V, 5,0 Ah	0,8 kg (1,8 lb)
REMS Akku Li-Ion 21,6 V, 9,0 Ah	1,1 kg (2,4 lb)
Puristuspihdit (keskiarvo)	1,8 kg (3,9 lb)
Puristuspihdit Mini (keskiarvo)	1,2 kg (2,6 lb)
Välipihdit Mini Z8	1,0 kg (2,2 lb)
Välipihdit Z2	2,0 kg (4,4 lb)
Välipihdit Z4	3,6 kg (7,9 lb)
Välipihdit Z5	3,8 kg (8,4 lb)
Välipihdit Z6 XL	5,5 kg (12,1 lb)
Välipihdit Z8	1,7 kg (3,7 lb)
Puristusrenkas M54 (PR-3S)	3,1 kg (6,8 lb)
Puristusrenkas U75 (PR-3B)	2,7 kg (5,9 lb)

#### 1.8. Melutaso

Työpaikkakohtainen päästöarvo	
REMS Power-Press SE	$L_{pA} = 76 \text{ dB(A)}$ $L_{WA} = 87 \text{ dB(A)}$ $K = 3 \text{ dB(A)}$
REMS Power-Press / ACC / XL ACC	$L_{pA} = 81 \text{ dB(A)}$ $L_{WA} = 92 \text{ dB(A)}$ $K = 3 \text{ dB(A)}$
REMS Mini-Press 14V ACC / 22V ACC / S 22V ACC	$L_{pA} = 73 \text{ dB(A)}$ $L_{WA} = 84 \text{ dB(A)}$ $K = 3 \text{ dB(A)}$
REMS Akku-Press 14V / 14V ACC / E 22V ACC / 22V ACC / 22V ACC Connected / XL 45kN 22V ACC	$L_{pA} = 74 \text{ dB(A)}$ $L_{WA} = 85 \text{ dB(A)}$ $K = 3 \text{ dB(A)}$

#### 1.9. Tärinä

Kiihdytyksen painotettu tosiarvo  $< 2,5 \text{ m/s}^2$   $K = 1,5 \text{ m/s}^2$

Ilmoitettu tärinän päästöarvo on mitattu normienmukaisen testausmenetelmän mukaan ja se on verrattavissa johonkin toiseen sähkötyökaluun. Ilmoitettua tärinän päästöarvoa voidaan käyttää myös alustavaan keskeytyksen arviointiin.

#### ▲ HUOMIO

Sähkötyökalun todellisessa käytössä voi tärinän päästöarvo sähkötyökalun käyttötavasta riippuen poiketa ilmoitetusta arvosta. Todellisista käyttöoloista (ajoittainen käyttö) riippuen voi olla tarpeellista määrittellä turvatoimenpiteet laitetta käyttävän henkilön suojaamiseksi.

## 2. Käyttöönnotto

#### ▲ HUOMIO

Jos käyttökoneetta on varastoitu pitkän aikaa, on ylipaineventtiili ohjattava ennen uudelleen käyttöönnottoa painamalla reset-painiketta (13). Jos ylipaineventtiili on tarttunut kiinni tai liikkuu raskaasti, sitä ei saa painaa. Käyttökone on annettava valtuutetun REMS-sopimuskorjaamon tarkastettavaksi.

#### ▲ HUOMIO

Noudata käsin käsiteltäviä kuormia koskevia kansallisia määräyksiä.

REMS-puristuspihtien, REMS Mini-puristuspihtien ja REMS-välipihdillä varustettujen REMS-puristusrenkaiden käyttöön eri putkiliitosjärjestelmissä pätevä kulloinkin voimassa olevat REMS-myyntiasiakirjat. Katso myös [www.rems.de](http://www.rems.de) → Downloads → Tuoteluettelot, -esitteet. Jos järjestelmän valmistaja muuttaa putkiliitosjärjestelmien osia tai tuo uusia osia markkinoille, niiden senhetkinen käytettävyyden tarkistettava REMSiltä (sähköposti [info@rems.de](mailto:info@rems.de)). Yritys pidättää itsellään oikeuden muutoksiin eikä vastaa mahdollisista erehdyksistä/virheistä.

#### 2.1. Sähköliitäntä

#### ▲ VAROITUS

**Huomioi verkkojännite!** Tarkista ennen käyttökoneen, pikalaturin tai jännitelähteen liittämistä, vastaako arvokilvessä ilmoitettu jännite verkkojännitettä. Rakennustyömailla, kosteassa ympäristössä, sisä- ja ulkotiloissa tai niihin verrattavissa olevissa asennustavoissa saa sähkötyökalua käyttää verkkoon liitettyä vain vikavirtasuojajakytkimen (FI-kytkimen) kautta, jotta keskeyttää energiansyötön heti kun vuotovirta maahan ylittää 30 mA 200 ms:n ajan.

**Akut****HUOMAUTUS**

Vie akku 14,4 V (19) aina kohtisuoraan käyttökoneen tai pikalaturin sisään. Jos se viedään sisään vinosti, koskettimet vahingoittuvat ja seurauksena saattaa olla oikosulku vaurioitane akkua.

**Alijännitteen aiheuttama syväpurkaus**

Li-Ion-akkujen kyseessä ollessa ei vähimmäisjännite saa alittua, sillä syväpurkaus saattaa muuten vaurioittaa akkua. REMS Li-Ion-akkujen kennot on ladattu etukäteen n. 40 %:sti laitetta toimitettaessa. Li-Ion-akut on siksi ladattava ennen käyttöä ja uudelleenlataus on suoritettava säännöllisesti. Mikäli tätä kennojen valmistajien määräystä ei noudateta, saattaa Li-Ion-akku vaurioitua syväpurkauksen seurauksena.

**Varastoinnin aiheuttama syväpurkaus**

Mikäli suhteellisen heikosti ladattu Li-Ion-akku varastoidaan, sen itsepurkaus saattaa aiheuttaa sen syväpurkauksen ja siten vaurioittaa sitä pitemmän varastoinnin kuluessa. Li-Ion-akut on sen vuoksi ladattava ennen varastointia, ja lataaminen on toistettava viimeistään joka kuudes kuukausi, ja ne on ladattava ehdottomasti vielä kerran ennen uudelleenkuormitusta.

**HUOMAUTUS**

**Lataa akku ennen käyttöä. Lataa Li-Ion-akut säännöllisesti uudelleen välttääksesi syväpurkauksen. Akku vaurioituu syväpurkauksen yhteydessä.**

Käytä REMS Li-Ion-akkujen lataamiseen vain hyväksytyjä REMS-pikalatureita. Uudet ja pitempään käyttämättöminä olleet Li-Ion-akut saavuttavat täyden kapasiteetin vasta useamman latauskerran jälkeen.

**Pikalaturi Li-Ion/Ni-CD ja pikalaturi Li-Ion**

Jos verkkopistoke on liitetty, vasen vihreä merkkivalo palaa jatkuvasti. Jos pikalaturiin on liitetty akku, vihreä merkkivalo vilkkuu merkinä siitä, että akun lataus on käynnissä. Jos tämä vihreä merkkivalo palaa jatkuvasti, akku on ladattu. Jos punainen merkkivalo vilkkuu, akku on viallinen. Jos punainen merkkivalo palaa jatkuvasti, pikalaturin ja / tai akun lämpötila on pikalaturin sallitun työskentelyalueen 0°C – +40°C ulkopuolella.

**HUOMAUTUS**

Pikalaturit eivät sovellu käytettäväksi ulkona.

**Jännitelähde**

Jännitelähde on tarkoitettu akkutyökälujen verkkokäyttöön akkujen sijasta. Jännitelähteet on varustettu yliviirta- ja lämpötilasuojauksella. Käyttötöitä ilmoitetaan LED-merkkivalolla. Palava LED-merkkivalo merkitsee, että laite on käytettävissä. Jos LED-merkkivalo ei pala tai se vilkkuu, se merkitsee yliviirta tai luvaton lämpötilaa. Käyttökoneen käyttäminen ei tällöin ole mahdollista. Odotusajan jälkeen LED-merkkivalo palaa jälleen ja työ voi jatkua.

**HUOMAUTUS**

Jännitelähteet eivät sovellu käytettäväksi ulkona.

## 2.2. Asentaminen radiaalipuristimeen ((vaihtaminen): puristuspihdit, Mini-puristuspihdit (kuva 1 (1)), puristuspihdit (4G) (kuva 11), puristuspihdit (S) (kuva 12), puristusrenkas (PR-3S) välipihdeillä (kuva 13), puristusrenkas (PR-3B) välipihdeillä (kuva 14), puristusrenkas 45° (PR-2B) välipihdeillä, puristusrenkas S (PR-2B) välipihdeillä Z8 tai Mini-välipihdeillä Z8 (kuva 15).

Vedä verkkopistoke irti tai poista akku. Käytä vain puristettavan puristusliitosjärjestelmän mukaisia puristuspihtejä, puristuspihtejä Mini tai puristusrenkaita järjestelmäkohtaisella puristusmuodolla. Puristusmuoto on merkitty Puristuspihtien, puristuspihtien Mini tai -puristusrenkaiden puristusleukoihin tai puristussegmentteihin kirjaimin ja koko on merkitty numerolla. Välipihdit on merkitty kirjaimella Z ja numerolla, joka osoittaa niiden kuuluvan hyväksytyyn puristusrenkaaseen, jossa on sama merkintä. Puristusrenkas 45° (PR-2B) saadaan asettaa vain 45° kulmassa välipihdeihin Z1 / Mini-välipihdeihin Z1 (kuva 18). Puristusrenkaan S (PR-2B) kanssa välipihdit Z8 tai Mini-välipihdit Z8 ovat portaattomasti käännettävissä (kuva 15). Lue ja huomioi puristettavan puristusliitosjärjestelmän valmistajan/tarjoajan asennus- ja kokoonpano-ohjeet. Älä käytä puristamiseen koskaan sopimattomia puristuspihtejä, puristuspihtejä Mini tai puristusrenkaita ja välipihdeitä, välipihdit Mini (puristusmuoto, koko). Puristusliitoksesta saattaa tulla käyttökelvoton ja kone sekä puristuspihdit, puristuspihdit Mini tai puristusrenkas, välipihdit ja välipihdit Mini saattavat vaurioitua.

Välipihdit Z6 XL REMS-puristusrenkaiden XL 64–108, 2½–4" (PR-3S) käyttämisen REMS Power-Press XL ACC:lla. Välipihdit Z7 XL 45kN REMS-puristusrenkaiden XL 64–108, 2½–4" (PR-3S) käyttämiseen ja puristusrenkaiden XL 2½–4" (PR-3B) käyttämiseen REMS Akku-Press XL 45kN 22V ACC:lla. REMS Akku-Press XL 45kN 22V ACC -laitetta voi käyttää vain välipihdeillä Z7 XL 45kN.

Aseta käyttökone parhaiten pöydälle tai lattialle. REMS Power-Press XL ACC:n pyörivä holkki (kuva 5 (21)) on sijoitettava käytettyjen puristuspihtien/välipihdien mukaisesti. Välipihdien Z6 XL käyttöä varten on pyörivää holkkia (21) kierrettävä, kunnes se lukittuu paikalleen, niin ettei se peitä käyttökotelon rakoa. Kaikkia muita puristuspihtejä/välipihdeitä varten on pyörivää holkkia (21) kierrettävä, kunnes se lukittuu paikalleen, niin että se peittää käyttökotelon raon. Puristuspihtien, puristuspihtien Mini tai välipihdien asennus (vaihtaminen) voidaan suorittaa vain, jos puristusrullat (5) on palautettu kokonaan taka-asentoon. Paina tarvittaessa REMS Power-Press SE:n kiertosuuntavipu (7) vasemmalle ja paina turvakäyttökintä (8) ja jos käytät laitteita REMS Mini-Press 14V ACC / Mini-Press 22V ACC / Mini-Press S 22V ACC, REMS Power-Press / Power-Press ACC / Power-Press XL ACC ja REMS Akku-Press 14V / Akku-Press 14V ACC

/ Akku-Press E 22V ACC / Akku-Press 22V ACC / Akku-Press 22V Connected, REMS Akku-Press XL 45kN 22V ACC, paina palautuspainiketta (13), kunnes puristusrullat (5) on ajettu kokonaan taakse.

**⚠ HUOMIO**

Pyörivä holkki (21) on aina sijoitettava käytettyjen puristuspihtien/välipihdien mukaisesti, kunnes se lukittuu paikalleen, puristumisvaara!

Avaa pihtien lukkopultti (2). Vedä salpaa (4), jolloin pihtien lukkopultti (2) ponnahtaa ulos jousen voimalla. Aseta valitut puristuspihdit, Mini-puristuspihdit (1), välipihdit, Mini-välipihdit (14) paikalleen. Työnä pihtien lukkopultti (2) eteenpäin, kunnes salpa (4) lukittuu paikalleen. Paina tällöin suoraan pihtien lukkopultin (2) yläpuolella oleva nuppi (3) alas. Älä käynnistä käyttökoneita ilman siihen asennettuja puristuspihtejä, Mini-puristuspihtejä, välipihdeillä varustettua puristusrenkasta tai Mini-välipihdeitä. Suorita puristusvaihe puristusliitoksen valmistusta varten. Käyttökone tai puristuspihdit, puristuspihdit Mini, puristusrenkas, välipihdit ja välipihdit Mini kuormittavat tarpeettomasti ilman puristusliittimen aikaansaamaa vastapuristuspainetta.

**⚠ HUOMIO**

**Älä suorita puristusta koskaan, jos pihtien lukkopulttia (2) ei ole lukittu. Vaarana on murtuminen tai rikkoutuminen, ja poissinkoutuvat osat voivat aiheuttaa vakavia vammoja!**

## 2.3. Lisätoiminnot – REMS Akku-Press 22V Connected

Katso lisätietoja valikoissa liikkumisesta, Connected-toiminnoista ja palveluportaalista REMS Akku-Press 22V Connected -puristimen käyttöohjeesta.



Käyttöohje



Pika-aloitusopasvideo (YouTube)

## 3. Käyttö

**⚠ HUOMIO**

Jos käyttökoneella on varastoitu pitkä aika, on ylipaineventiiliä ohjattava ennen uudelleen käyttöönnottoa painamalla reset-painiketta (13). Jos ylipaineventiili on tarttunut kiinni tai liikkuu raskaasti, sitä ei saa painaa. Käyttökone on annettava valtuutetun REMS-sopimuskorjaamon tarkastettavaksi.

Puristuspihdit, Mini-puristuspihdit, puristusrenkas, välipihdit ja Mini-välipihdit, ennen kaikkea puristusleukojen (10) tai kaikkien 3 puristussegmentin puristusprofiili (11, 17) on tarkistettava aina ennen käyttöä mahdollisten vaurioiden ja kulumisen toteamiseksi. Älä käytä enää vaurioituneita tai kuluneita puristuspihtejä, Mini-puristuspihtejä, puristusrenkaita, välipihdeitä ja Mini-välipihdeitä. Muutoin vaarana on epäasianmukainen puristus ja siten tapaturmavaara.

Käyttökoneella ja kulloinkin käytetyillä puristuspihdeillä, Mini-puristuspihdeillä ja kulloinkin käytetyillä välipihdeillä tai Mini-välipihdeillä varustetulla puristusrenkaalla on aina ennen käyttöä suoritettava koepuristus sisään asetetulla puristusliittimellä. Puristuspihtien, Mini-puristuspihtien (1) ja välipihdeillä tai Mini-välipihdeillä varustetun puristusrenkaan (15) on tällöin sovitava mekaanisesti käyttökoneeseen ja oltava asianmukaisesti lukittavissa. Käytettäessä puristuspihtejä, Mini-puristuspihtejä (kuva 1), puristusrenkasta (PR-3B) (kuva 14), puristusrenkasta 45° (PR-2B) tai puristusrenkasta S (PR-2B) (kuva 15) on tarkkailtava loppuun suoritettujen puristusten jälkeen puristusleukojen (10) täydellistä sulkeutumista kohdassa A. Käytettäessä puristusrenkasta (PZ-4G) (kuva 11), puristusrenkasta (PZ-S) (kuva 12) on tarkkailtava loppuun suoritettujen puristuksen jälkeen puristusleukojen (10) täydellistä sulkeutumista sekä kohdassa A että vastakkaisella puolella B. Käytettäessä puristusrenkasta (PR-3S) (kuva 13), puristusrenkasta XL (PR-3S) (kuva 13) on tarkkailtava loppuun suoritettujen puristusten jälkeen puristussegmenttien (16) täydellistä sulkeutumista sekä kohdassa A että vastakkaisella puolella B. Liitoksen tiiviys on tarkastettava (huomioi maakohtaiset määräykset, standardit, direktiivit jne.).

Jos puristuspihtien, puristuspihtien Mini sulkemisen yhteydessä puristuslylyyn muodostuu selkeä taitos, puristus voi olla virheellinen tai epätiivis (ks. kohta 5. Häiriöt).

**⚠ HUOMIO**

**Vahinkojen välttämiseksi käyttökoneella on huolehdittava siitä, ettei kuvien 17–19 esittämässä esimerkkityötilanteissa ilmene mitään jännitystä puristuspihtien, Mini-puristuspihtien, puristusrenkaan, välipihdien, Mini-välipihdien, liitoksen ja käyttökoneen välillä. Jos ohjeita ei noudateta, vaarana on murtuminen tai rikkoutuminen ja poissinkoutuvat osat voivat aiheuttaa vakavia vammoja.**

## 3.1. Työnkulku

Paina puristuspihtejä, puristuspihtejä Mini (1) käsin yhteen, kunnes puristuspihdit voidaan työntää puristusliittimen päälle. Aseta käyttökone ja puristuspihdit puristusliitokselle aina suorassa kulmassa putkiakseliin nähden. Päästä puristuspihdeistä irti, jolloin ne sulkeutuvat puristusliitokselle. Pidä käyttökoneita runkokahvasta (6) ja kytkentäkahvasta (9).

Aseta puristusrenkas (15) puristusliittimen ympärille. Aseta välipihdit/Mini-välipihdit (14) käyttökoneeseen ja lukitse pihtien lukkopultti ja, mikäli tarpeen, aseta pyörivä holkki (21) paikalleen, katso 2.2. Paina välipihdit/Mini-välipihdit (14) käsin yhteen niin pitkälle, että välipihdit/Mini-välipihdit voidaan asettaa puristusrenkaalle. Päästä välipihdit/Mini-välipihdit irti niin, että välipihdien/Mini-

välipihtien säteet/puolipallot ovat lujasti puristusrenkaan sovitinpultilla/palokkupeissa ja puristusrenkas on lujasti puristusliitoksessa (kuva 16). Ota huomioon Z1-välipihtideissä / Mini Z1 -välipihtideissä, että puristusrenkas voidaan asettaa vain 45° kulmassa. Puristusrenkaan S (PR-2B) kanssa välipihtit Z8/välipihtit Mini Z8 ovat portaattomasti käännettävissä (kuva 15).

#### HUOMAUTUS

Käytä vain puristusrenkaille ja käyttökoneelle hyväksytyjä välipihtejä, katso kohta 2.2. Tämän noudattamatta jättäminen voi aiheuttaa virheellisiä tai epätyydyttäviä puristuksia ja lisäksi vaurioittaa puristusrenkaita ja välipihtejä.

Käyttäessäsi laitetta [REMS Power-Press SE](#), käännä kiertosuuntavipu (7) oikealle (eteenpäin) ja paina turvallista käyttökäytintä (8). Pidä turvallista käyttökäytintä (8) painettuna, kunnes puristus on valmis ja puristuspihdit tai puristusrenkas ovat sulkeutuneet. Päästä turvallinen käyttökäytin heti irti. Käännä kiertosuuntavipu (7) vasemmalle (paluuliike) ja paina kytkintä (8), kunnes puristusrullat on ajettu taakse ja varmuusliukukytin vastaa. Päästä turvallinen käyttökäytin heti irti.

#### HUOMAUTUS

Älä kuormita varmuusliukukytintä tarpeettomasti. Vapauta turvakäyttökäytin puristuspihtien, puristusrenkaan sulkeutuneen tai puristusrullien palautuksen jälkeen **välittömästi**. Varmuusliukukytin on kaikkien liukukytinien tapaan alits normaali kulumiselle. Jos sitä kuormitetaan kuitenkin tarpeettomasti, se kuluu nopeammin ja voi siten rikkoutua.

Kun käytät [REMS Power-Press](#) ja [REMS Akku-Pressiä](#), pidä turvallista käyttökäytintä (8) painettuna, kunnes puristuspihdit tai puristusrenkas ovat kokonaan sulkeutuneet. Sen merkinä on akustinen signaali (rutina). Paina palautuspainiketta (13), kunnes puristusrullat (5) on ajettu kokonaan taakse.

Kun käytät [REMS Mini-Press 14 V ACC / Mini-Press 22 V ACC / Mini-Press S 22 V ACC](#), [REMS Akku-Press 14 V ACC](#), [Akku-Press E 22 V ACC](#), [Akku-Press XL 45 kN 22 V ACC](#), [REMS Power-Press ACC](#) ja [Power-Press XL ACC](#):tä, pidä turvallista käyttökäytintä (8) painettuna, kunnes puristuspihdit tai puristusrenkas ovat kokonaan sulkeutuneet. Loppuun suoritettua puristuksen jälkeen käyttökone kytkee automaattisesti paluuliikkeelle (pakotettu paluuliike). Tämä ilmoitetaan akustisella signaalilla (rutina).

Pidä [REMS Akku-Press 22 V ACC](#):n turvakäyttökäytintä (8) painettuna, kunnes puristuspihdit tai puristusrenkas ovat kokonaan sulkeutuneet. Paina ensin [Akku-Press 22 V Connected](#) -puristimen päälle-/poiskytkintä (26) ja käynnistä puristus sitten turvakäyttökäytimellä (8). Loppuun suoritettua puristuksen jälkeen käyttökone kytketty automaattisesti paluuliikkeelle (pakotettu paluuliike). Puristuspihtien väriäinen LED-näyttö (22) näyttää, oliko käyttökoneen puristuspihtien esiasetetun puristuspihtien rajoissa, katso 3.6.

Paina puristuspihtejä, puristuspihtejä Mini käsin yhteen, niin että ne voidaan vetää yhdessä käyttökoneen kanssa pois puristusliitokselta. Paina välipihtejä, välipihtit Mini, käsin yhteen, niin että ne voidaan vetää yhdessä käyttökoneen kanssa pois puristusrenkaalta. Avaa puristusrenkas käsin, niin että se voidaan vetää pois puristusliitokselta.

### 3.2. Toimintavarmuus

[REMS Power-Press SE](#) -laitetta käytettäessä lopetetaan puristaminen päästämällä turvallinen käyttökäytin (8) irti. Käyttökoneiden mekaaniseen turvallisuuteen vaikuttaa puristusrullien molemmissa pääteasenoissa oleva vääntömomentista riippuvainen varmuusliukukytin. Älä kuormita varmuusliukukytintä tarpeettomasti! [REMS Power-Press SE](#) on lisäksi varustettu turvallisuuselektronikalla, joka kytkee liian korkealla kuormituksella käyttökoneen pois käytöstä. Jos puristuspihdit (1), puristusrenkaat (15) sulkeutuvat täysin (katso kohta 3.1.) tämä ei ole vakavaa. Jos käyttökone kuitenkin kytketty pois käytöstä ennen kuin puristus on päättynyt (puristuspihdit, -renkaat eivät ole sulkeutuneet, katso kohta 3.1.) työ on keskeytettävä ja käyttökone on tarkistettava/korjattava valtuutetulla REMS-sopimuslupalla.

[REMS Power-Press](#) ja [REMS Akku-Press 14 V](#) päättää puristamisen automaattisesti akustiseen signaaliin (rasahtelu).

[REMS Mini-Press 14 V ACC / Mini-Press 22 V ACC / Mini-Press S 22 V ACC](#), [REMS Akku-Press 14 V ACC / Akku-Press E 22 V ACC / Akku-Press 22 V ACC / Akku-Press 22 V Connected / Akku-Press XL 45 kN 22 V ACC](#), [REMS Power-Press ACC](#) ja [Power-Press XL ACC](#) päättää puristamisen automaattisesti akustiseen signaaliin (rasahtelu) ja palaa automaattisesti takaisin (pakotettu paluuliike).

#### HUOMAUTUS

Moitteeton puristus saadaan aikaan vain, jos puristuspihdit, puristuspihdit Mini, puristusrenkas tai puristussegmentti sulkeutuvat kokonaan. Käytettäessä puristuspihtejä, Mini-puristuspihtejä (kuva 1), puristusrenkasta (PR-3B) (kuva 14), puristusrenkasta 45° (PR-2B) tai puristusrenkasta S (PR-2B) (kuva 15) on tarkkailtava loppuun suoritettua puristuksen jälkeen puristusleukoja (10) täydellistä sulkeutumista kohdassa A. Käytettäessä puristusrenkasta (PZ-4G) (kuva 11), puristusrenkasta (PZ-S) (kuva 12) on tarkkailtava loppuun suoritettua puristuksen jälkeen puristusleukoja (10) täydellistä sulkeutumista sekä kohdassa A että vastakkaisella puolella B. Käytettäessä puristusrenkasta (PR-3S) (kuva 13), puristusrenkasta XL (PR-3S) on tarkkailtava loppuun suoritettua puristuksen jälkeen puristussegmenttien (16) täydellistä sulkeutumista sekä kohdassa A että vastak-

kaaisella puolella B. Jos puristushylsulle muodostuu selvä purse puristuspihtien, puristuspihtien Mini, puristusrenkas tai puristussegmentin sulkeutuessa, puristus voi olla virheellinen tai epätyydyttävä (ks. kohta 5. Häiriöt).

### 3.3. Työturvallisuus

Työturvallisuuden takia käyttökoneet on varustettu turvakäytimellä (8). Tämän ansiosta käyttökoneet voidaan sammuttaa välittömästi milloin vain, mutta erityisesti vaaratilanteen sattuessa. Käyttökoneet on mahdollista kytkeä jokaisessa asennossa paluuliikkeelle.

### 3.4. Akkujen tilanvalvonta syväpurkaussuojalla

Kaikki REMS-akkupuristimet on varustettu 1.1.2011 alkaen elektronisella koneen tilanvalvonnalla (18) ja liian suuren virran ylikuormitusuojalla sekä lataustilan näytöllä, jossa on 2-värinen vihreä/punainen LED-merkkivalo. LED-merkkivalo palaa vihreänä, kun akku on täysin tai yhä riittävästi ladattu käytettäväksi. LED-merkkivalo palaa punaisena, kun akku on ladattava, akussa on vika tai jos käyttökone on sammutettu ylivirran vuoksi. Mikäli tämä tila esiintyy puristuksen aikana ja mikäli puristustoimenpidettä ei suoriteta loppuun, puristus on suoritettava loppuun ladatulla Li-Ion-akulla. Ellei käyttökonea käytetä, LED-merkkivalo sammuu n. 2 tunnin kuluttua, mutta palaa jälleen, kun käyttökone kytetään uudelleen päälle.

### 3.5. Li-ion-akkujen 21,6 V porrastettu varaustilanäyttö (20)

Porrastettu varaustilanäyttö näyttää akkujen varaustilan 4 LEDillä. Kun akku-symbolipainiketta painetaan, ainakin yksi LED palaa muutaman sekunnin ajan. Miitä useampi LED palaa vihreänä, sitä korkeampi on akkujen varaustila. Jos yksi LED palaa punaisena, on akku ladattava.

### 3.6. Puristuspihtien seuranta

[REMS Akku-Press 22 V ACC](#) (kuva 4)- ja [REMS Akku-Press 22 V Connected](#) (kuva 9) -puristimien puristuspihtien seurantaan puristuksen aikana. Kun puristus on päättynyt, puristuspihtien näytön LED-merkkivalo (22) palaa valkoisena, jos puristuspihti oli esiasetetun paineen rajoissa, punaisena, jos paine oli alhaisempi kuin esiasetettu arvo, ja jos merkkivalo palaa punaisena ja käyttökoneen toiminta keskeytetään, puristuspihti oli suurempi kuin esiasetettu arvo. Paina palautuspainiketta (13) niin kauan, että puristusrullat on palautettu kokonaan taka-asentoon. Jos puristuspihti oli esiasetetun arvon ulkopuolella, uusi puristus voi alkaa ja puristuspihtien näytön LED-merkkivalo palaa jälleen valkoisena. Noin 2 minuutin odotusajan jälkeen LED-merkkivalo sammuu. Se syytty jälleen, kun käyttökone kytetään käyttöön. Jos puristuspihtien LED-merkkivalo palaa punaisena, suosittelään antamaan käyttökoneen valtuutetun REMS-sopimuskorjaamon tarkastettavaksi/kunnostettavaksi.

[Akku-Press 22 V Connected](#) -puristimen puristuspihtien seurannassa on lisätoimintoja. Katso [REMS Akku-Press 22 V Connected](#) -puristimen käyttöohjeen luku 3.1.3.

#### HUOMAUTUS

Kun puristuspihti on esiasetetun arvon rajoissa ja puristuspihtien näytön LED-merkkivalo (22) palaa valkoisena, tästä ei voida päätellä, että puristuspihdit, -renkas tai -segmentti on ollut suljettuna puristuksen päätyttyä. Puristuksen täydellistä sulkeutumista on valvottava jokaisen puristuksen aikana, katso kohta 3.1.

## 4. Kunnossapito

Alla mainitusta huollosta huolimatta suosittelemme lähettämään REMS-käyttökoneet yhdessä kaikkien työkalujen (esim. puristuspihtien, Mini-puristuspihtien, välipihtien) varustettujen puristusrenkaiden, Mini-välipihtien ja lisävarusteiden (esim. akkujen, pikalaturien, jännitelähteen) kanssa vähintään kerran vuodessa valtuutettuun REMS-sopimuskorjaamoon tarkastusta ja sähkölaitteiden määräaikaistarkastusta varten. Saksassa kyseinen sähkölaitteiden määräaikaistarkastus on suoritettava standardin DIN VDE 0701-0702 mukaisesti ja se on määrätty koskemaan myös liikuteltavia sähkölaitteita onnettomuudentorjuntamääräyksen DGUV-määräyksen 3 "Elektrische Anlagen und Betriebsmittel" perusteella. Lisäksi käyttöpaikalla kulloinkin voimassa olevat kansalliset turvallisuusmääräykset, säännöt ja ohjeet on huomioitava ja niitä on noudatettava.

### 4.1. Huolto

#### VAROITUS

**Irrrota virtapistoke tai akku ennen huoltotöiden aloittamista!**

Pidä puristuspihdit, Mini-puristuspihdit, puristusrenkaat, välipihtit, Mini-välipihtit ja erityisesti niiden liittimet puhtaina. Puhdista voimakkaasti likaantuneet metalliosat esim. konepuhdistusaineella [REMS CleanM](#) (tuote nro 140119) ja suojaa sen jälkeen ruosteelta.

Puhdista muoviosat (esim. kotelo, akut) vain konepuhdistusaineella [REMS CleanM](#) (tuote-nro 140119) tai miedolla saippualla ja kostealla rievulla. Älä käytä kodin puhdistusaineita. Ne sisältävät monin kerroin kemikaaleja, jotka voivat vahingoittaa muoviosia. Älä missään tapauksessa käytä bensiiniä, tärpättiöljyä, liuotinta tai muita vastaavia tuotteita muoviosien puhdistamiseen.

Pidä huoli siitä, etteivät nesteet pääse koskaan sähkötyökalun sisään. Älä upota sähkötyökalua koskaan nesteeseen.

Tarkasta puristuspihtien, puristuspihtien Mini, puristusrenkaiden ja välipihtien /-Mini, kitkaton toiminta säännöllisesti. Puhdista puristuspihdit, puristuspihdit Mini, puristusrenkaat tai välipihtit, välipihtit Mini tarpeen vaatiessa ja voitele



puristusleukojen, puristussegmenttien tai välileukojen pultit (12) koneöljyllä (Kuva 1, 11 – 15), mutta älä pura puristuspihtejä, puristuspihtejä Mini, puristusrenkaita tai välipihtejä! Poista puristusmuodossa (11, 17) olevat kerrostumat. Tarkasta säännöllisesti, että kaikki puristuspihdit, puristuspihdit Mini, puristusrenkaat, välipihdit ja välipihdit Mini ovat toimivia suorittamalla koepuristuksen sisäänasetetulla puristusliittimellä. Moitteeton puristus saadaan aikaan vain, jos puristuspihdit, puristuspihdit Mini, puristusrenkaat tai puristussegmentit sulkeutuvat kokonaan. Käytettäessä puristuspihtejä, Mini-puristuspihtejä (kuva 1), puristusrenkasta (PR-3B) (kuva 14), puristusrenkasta 45° (PR-2B) tai puristusrenkasta S (PR-2B) (kuva 15) on tarkkailtava loppuun suoritettujen puristuksen jälkeen puristusleukojen (10) täydellistä sulkeutumista kohdassa A. Käytettäessä puristusrenkasta (PZ-4G) (kuva 11), puristusrenkasta (PZ-S) (kuva 12) on tarkkailtava loppuun suoritettujen puristuksen jälkeen puristusleukojen (10) täydellistä sulkeutumista sekä kohdassa A että vastakkaisella puolella B. Käytettäessä puristusrenkasta (PR-3S) (kuva 13), puristusrenkasta XL (PR-3S) on tarkkailtava loppuun suoritettujen puristuksen jälkeen puristussegmenttien (16) täydellistä sulkeutumista sekä kohdassa A että vastakkaisella puolella B. Jos puristushylsälle muodostuu selvä purse puristuspihtien, puristuspihtien Mini, puristusrenkas tai puristussegmentin sulkeutuessa, puristus voi olla virheellinen tai epätiivis (ks. kohta 5. Häiriöt).

Älä käytä enää vaurioituneita tai kuluneita puristuspihtejä, puristuspihtejä Mini, puristusrenkaita, välipihtejä ja välipihdit Mini. Jos olet epävarma asiasta, lähetä käyttökone yhdessä kaikkien puristuspihtien, puristuspihtien Mini, puristusrenkaiden, välipihtien ja välipihtien Mini kanssa tarkastettavaksi valtuutettuun REMS-sopimuskorjaamoon.

Pidä puristuspihtien vastaanotto puhtaana, puhdista etenkin puristusrullat (5) ja pihtien lukkopultit (2) säännöllisin väliajoin ja voitele sen jälkeen vielä koneöljyllä. Tarkista käyttökoneen toimintavarmuus säännöllisesti valmistamalla puristus suurimman puristusvoiman vaativalla puristusliittimellä. Jos puristuspihdit,

puristuspihdit Mini ja puristusrenkas puristuvat koepuristuksen aikana täydellisesti (ks. yllä), käyttökoneen toimintavarmuus on taattu. Jos puristuspihdit, Mini-puristuspihdit, puristusrenkas, puristussegmentit sulkeutuvat tämän puristuksen aikana täydellisesti (ks. yllä), on käyttökoneen toimintavarmuus taattu.

#### 4.2. Tarkistaminen/kunnostaminen

##### **VAROITUS**

**Irrota virtapistoke tai akku ennen kunnostus- ja korjaustöiden aloittamista!** Vain vastaavan pätevyyden omaava ammattitaitoinen henkilöstö saa suorittaa nämä työt.

REMS Power-Press SE:n käyttökoneiden vaihteisto on huoltovapaata. Se on jatkuvassa rasvatäytössä eikä sitä sen vuoksi tarvitse voidella. Moottorissa REMS Power-Press SE, REMS Power-Press, REMS Power-Press ACC, Power-Press XL ACC on hiiliharjat. Ne kuluvat, ja siksi ne on tarkistettava tai uusittava aika ajoin. Käytä vain alkuperäisiä REMS hiiliharjoja. Käyttökone REMS Power-Press SE on varustettu varmuusliukukytkimellä. Se kuluu ja on sen vuoksi tarkistettava tai uusittava aika ajoin. Käytä vain alkuperäistä REMS-varmuusliukukytintä. DC-moottoreiden hiiliharjat kuluvat akkukäyttöisissä käyttökoneissa. Niitä ei voida uusia, vaan DC-moottori on vaihdettava. REMS Akku-Press 22V Connected -puristimessa on harjaton moottori. Tiivisterenkaat (O-renkaat) kuluvat kaikissa sähköhydraulisisissa käyttömoottoreissa. Ne on sen vuoksi tarkistettava tai uusittava aika ajoin. Jos käyttökoneessa esiintyy ongelmia puristusvoiman suhteen tai siinä esiintyy öljyhävikkiä, kone pitää tarkistuttaa tai kunnostuttaa REMSillä tai valtuutetulla REMS-korjaamolla.

##### **HUOMAUTUS**

Vaurioituneita tai kuluneita puristuspihtejä, Mini-puristuspihtejä, puristusrenkaita ja välipihtejä ei voida kunnostaa.

## 5. Häiriöt

Vahinkojen välttämiseksi käyttökoneella on huolehdittava siitä, ettei kuvien 16–18 esittämässä esimerkkityötilanteissa ilmene mitään jännitystä puristuspihtien, Mini-puristuspihtien, puristusrenkaan, välipihtien, Mini-välipihtien, liitoksen ja käyttökoneen välillä.

### **HUOMIO**

Jos käyttökoneita on varastoitu pitkän aikaa, on ylipaineventtiili ohjattava ennen uudelleen käyttöönottoa painamalla reset-painiketta. Jos ylipaineventtiili on tarttunut kiinni tai liikkuu raskaasti, sitä ei saa painaa. Käyttökone on annettava valtuutetun REMS-sopimuskorjaamon tarkastettavaksi.

#### 5.1. Häiriö: Käyttökone ei toimi.

##### Syy:

- Kuluneet hiiliharjat.
- Liitosjohto on viallinen (REMS Power-Press SE, REMS Power-Press, REMS Power-Press ACC, Power-Press XL ACC).
- Akku on tyhjä tai viallinen (REMS Akku-käyttökoneet).
- Käyttökone on viallinen.

#### 5.2. Häiriö: Käyttökone ei tee puristusta valmiiksi, puristuspihdit, Mini-puristuspihdit, puristusrenkas tai puristussegmentti eivät sulkeudu kokonaan, katkaisupihdit tai kaapelisakset eivät katkaise täysin.

##### Syy:

- Käyttökone on ylikuumentunut (REMS Power-Press SE, REMS Power-Press, REMS Power-Press ACC, Power-Press XL ACC).
- Kuluneet hiiliharjat.
- Liukukytin on viallinen (REMS Power-Press SE).
- Akku on tyhjä tai viallinen (REMS Akku-käyttökoneet).
- Käyttökone on viallinen.
- Väärä puristuspihtejä, Mini-puristuspihtejä, väärä puristusrenkasta (puristusmuoto, koko) tai väärä välipihtejä, Mini-välipihtejä tai katkaisuosia on käytetty.
- Puristuspihdit, Mini-puristuspihdit, puristusrenkas tai välipihdit, välipihdit Mini ovat kankeat tai vialliset.
- Puristuspuheen LED-merkkivalo (22) palaa punaisena (REMS Akku-Press 22V ACC, REMS Akku-Press 22V Connected), katso 3.6.
- Kierretangon lujuusluokka on > 4.8 (400 N/mm<sup>2</sup>) (REMS-katkaisupihdit Mini M, REMS-katkaisupihdit M).
- Katkaisuosat/kaapeliterät ovat tylsät (REMS-katkaisupihdit Mini M, REMS-katkaisupihdit M / REMS-kaapelisakset).
- Väärä Klauke-puristuspakka on asennettu REMS-puristuspihteihin Mini Basic E01 tai REMS-puristuspihteihin Basic E01.

#### 5.3. Häiriö: REMS Power-Press SE kytkeytyy toistuvasti pois päältä puristuksen päätyttyä.

##### Syy:

- Käyttökone on viallinen.

##### Korjaustoimenpide:

- Anna ammattitaitoisen henkilöstön tai valtuutetun REMS-sopimuskorjaamon vaihtaa hiiliharjat tai DC-moottori.
- Anna ammattitaitoisen henkilöstön tai valtuutetun REMS-sopimuskorjaamon vaihtaa liitosjohto.
- Lataa akku pikalaturilla tai vaihda akku.
- Anna valtuutetun REMS-sopimuskorjaamon tarkastaa/kunnostaa käyttökone.

##### Korjaustoimenpide:

- Anna käyttökoneen jäähtyä n. 10 min.
- Anna ammattitaitoisen henkilöstön tai valtuutetun REMS-sopimuskorjaamon vaihtaa hiiliharjat tai DC-moottori.
- Anna valtuutetun REMS-sopimuskorjaamon tarkastaa/kunnostaa liukukytin.
- Lataa akku pikalaturilla tai vaihda akku.
- Anna valtuutetun REMS-sopimuskorjaamon tarkastaa/kunnostaa käyttökone.
- Tarkista puristuspihtien, Mini-puristuspihtien, puristusrenkaan, välipihtien, Mini-välipihtien tai katkaisuosien merkintä ja vaihda ne tarvittaessa.
- Älä käytä puristuspihtejä, Mini-puristuspihtejä, puristusrenkasta tai välipihtejä enää! Puhdista puristuspihdit, Mini-puristuspihdit, puristusrenkas tai välipihdit, välipihdit Mini, ja rasvaa ne kevyesti koneöljyllä tai vaihda ne uusiin.
- Anna valtuutetun REMS-sopimuskorjaamon tarkastaa/kunnostaa käyttökone. Purista liitos uudelleen tai korvaa se uudella. Noudata puristusliitosjärjestelmän käyttöohjetta.
- Huomioi kierretangon lujuusluokitus.
- Käännä tai vaihda katkaisuosat / vaihda kaapeliterät.
- Huomioi järjestelmän toimittajan ohjeet ja noudata niitä, vaihda puristuspakka tarvittaessa.

##### Korjaustoimenpide:

- Anna valtuutetun REMS-sopimuskorjaamon tarkastaa/kunnostaa käyttökone.

**5.4. Häiriö:** Puristuspihtien, Mini-puristuspihtien, puristusrenkaan tai puristussegmenttien sulkeutuessa syntyy puristushylsulle selvä purse.

**Syy:**

- Vaurioituneet tai kuluneet puristuspihdit, Mini-puristuspihdit, puristusrengas, puristussegmentit tai puristusmuoto.
- Vääriä puristuspihtejä, Mini-puristuspihtejä, vääriä puristusrengasta (puristusmuoto, koko) tai vääriä välipihtejä /-Mini, on käytetty.
- Puristushylsyt, putki ja tukihylsyt eivät sovellu keskenään käytettäviksi.

**Korjaustoimenpide:**

- Vaihda puristuspihdit, Mini-puristuspihdit tai puristusrengas uuteen/uusiin.
- Tarkista puristuspihtien, Mini-puristuspihtien, puristusrenkaan tai välipihtien, /-Mini, merkintä ja vaihda ne tarvittaessa.
- Tarkista puristushylsyn, putken ja tukihylsyn yhteensopivuus. Huomioi puristettavan puristusliitosjärjestelmän valmistajan/tarjoajan asennus- ja kokoonpano-ohjeet ja ota tarvittaessa yhteyttä kyseiseen valmistajaan/tarjoajaan.

**5.5. Häiriö:** Puristusleuat sulkeutuvat kuormittamattomilla puristuspihdeillä ja Mini-puristuspihdeillä epäkeskisesti kohdissa "A" ja "B" (Kuva 1).

**Syy:**

- Puristuspihdit tai Mini-puristuspihdit ovat pudonneet lattialle/maahan, painejousi on vääntynyt.

**Korjaustoimenpide:**

- Toimita puristuspihdit tai Mini-puristuspihdit tarkastusta varten valtuutettuun REMS-sopimuskorjaamoon.

**5.6. Häiriö:** Kierretankojen katkaisussa syntyy purseita (REMS-katkaisupihdit Mini M, REMS-katkaisupihdit M).

**Syy:**

- Katkaisuosat ovat tylsät tai irronneet.
- Kierretangon lujuusluokka on > 4.8 (400 N/mm<sup>2</sup>).

**Korjaustoimenpide:**

- Käännä tai vaihda katkaisuosat.
- Huomioi kierretangon lujuusluokitus.

## 6. Jätehuolto

Radiaalipuristimia, akkuja, pikalatureita ja jännitelähteitä ei saa hävittää kotitalousjätteiden mukana niiden käyttöiän päätyttyä. Niiden jätteet on huollettava asianmukaisesti lakimääräysten mukaan. Kaikkien akustojen litiumakut ja akkuyksiköt saa hävittää vain purkautuneina tai, jos litiumakut ja akkuyksiköt eivät ole täysin purkautuneet, kaikki koskettimet on peitettävä esim. eristysnauhalla.

## 7. Valmistajan takuu

Takuuaika on 12 kuukautta siitä alkaen, kun uusi tuote on luovutettu ensikäyttäjälle. Luovutusajankohta on osoitettava lähettämällä alkuperäiset ostoa koskevat asiakirjat, joista on käytävä ilmi ostopäivä ja tuotenimike. Kaikki takuuajana esiintyvät toimintavirheet, joiden voidaan osoittaa johtuvan valmistus- tai materiaalivirheestä, korjataan ilmaiseksi. Vian korjaamisesta ei seuraa tuotteen takuuajan piteneminen eikä sen uusiutuminen. Takuu ei koske vahinkoja, jotka johtuvat normaalista kulumisesta, epäasianmukaisesta käsittelystä tai väärinkäytöstä, käyttöohjeiden noudattamatta jättämisestä, soveltumattomista työvälineistä, ylikuormituksesta, käyttötarkoituksesta poikkeavasta käytöstä, laitteen muuttamisesta itse tai muiden tekemistä muutoksista tai muista syistä, joista REMS ei ole vastuussa.

Takuuseen kuuluvia töitä saavat suorittaa ainoastaan tähän valtuutetut REMS-sopimuskorjaamot. Reklamaatiot hyväksytään ainoastaan siinä tapauksessa, että tuote jätetään valtuutettuun REMS-sopimuskorjaamoon ilman, että sitä on yritetty itse korjata tai muuttaa tai purkaa osiin. Vaihdetut tuotteet ja osat siirtyvät REMS-yrityksen omistukseen.

Rahtikuluista kumpaankin suuntaan vastaa käyttäjä.

Luettelo REMS-sopimuskorjaamoista on nähtävissä internetissä osoitteessa [www.rems.de](http://www.rems.de). Niiden maiden, joita ei luettelossa mainita, tulee lähettää tuotteet osoitteeseen SERVICE-CENTER, Neue Rommelshauser Straße 4, 71332 Waiblingen, Saksa. Tämä takuu ei rajoita käyttäjän laillisia oikeuksia, erityisesti hänen takuuvaatimuksiaan myyjää kohtaan tuotteesta havaituista puutteista sekä vaatimuksia tahallisen velvollisuuden laiminlyönnin perusteella ja tuotevastuuoikeudellisia vaatimuksia.

Tähän takuuseen sovelletaan Saksan lakia lukuun ottamatta Saksan kansainvälisen yksityisoikeuden viitemääräyksiä sekä Yhdistyneiden kansakuntien yleissopimusta kansainvälisistä tavaran kauppaa koskevista sopimuksista (CISG). Tämän maailmanlaajuisesti voimassa olevan valmistajan takuun antaja on REMS GmbH & Co KG, Stuttgarter Str. 83, 71332 Waiblingen, Saksa.

## 8. Valmistajan takuun pidentäminen 5 vuoteen

Tässä käyttöohjeessa esitettyjen käyttökoneiden valmistajan takuuta on mahdollista pidentää 5 vuoteen rekisteröimällä ne sivustolla [www.rems.de/service](http://www.rems.de/service) 30 päivän kuluessa koneen luovuttamisesta ensimmäiselle käyttäjälle. Vain rekisteröidyt ensimmäiset käyttäjät voivat esittää vaateita valmistajan takuun pidentämisestä edellyttäen, että käyttölaitteen arvokilpeä ei ole poistettu tai muutettu ja sen sisältämät tiedot ovat luettavissa. Vaateiden siirto on pois-suljettu.

## 9. Varaosaluettelot

Katso varaosaluettelot osoitteesta [www.rems.de](http://www.rems.de) → Downloads → Parts lists.

## Tradução do manual de instruções original

Para a utilização de tenazes de prensar REMS, tenazes de prensar Mini REMS, anéis de compressão REMS com tenazes adaptadoras para os diversos sistemas de união de tubos são válidos os atuais documentos de venda REMS, ver também [www.rems.de](http://www.rems.de) → Downloads → Catálogos e prospectos de produtos. Se os componentes de sistemas de união de tubos forem alterados pelo fabricante do sistema ou se voltarem a ser comercializados, o respetivo estado deve ser consultado junto da REMS (e-mail através do [info@rems.de](mailto:info@rems.de)). Reservado o direito a alterações e erros.

Fig. 1–15

1	Tenaz de prensar / tenaz de prensar Mini	18	Controlo do estado da máquina
2	Cavilha de fixação da tenaz	19	Bateria
3	Cabeçal	20	Indicador do estado de carga escalonado (REMS baterias 21,6 V)
4	Lingueta	21	Revestimento rotativo (REMS Power-Press XL ACC)
5	Rolos de prensar	22	Indicação da pressão de compressão (REMS Akku-Press 22 V ACC)
6	Punho estrutura	23	Olhal de transporte para a correia de ombro (REMS Akku-Press 22 V Connected)
7	Alavanca do sentido de rotação	24	Display OLED (REMS Akku-Press 22 V Connected)
8	Interruptor de contacto de segurança	25	Botão esquerda/direita (REMS Akku-Press 22 V Connected)
9	Punho de ligação	26	Botão ligar/desligar (REMS Akku-Press 22 V Connected)
10	Mandíbulas de prensar		
11	Contorno de prensar (Tenaz de prensar)		
12	Perno		
13	Botão de reposição		
14	Tenaz adaptador / tenaz adaptador Mini		
15	Matriz		
16	Segmento de prensa		
17	Contorno de prensa (matriz ou segmento de prensa)		

Fig. 16

Aplicação pretendida ou não permitida da tenaz adaptadora no anel de compressão

Fig. 17–19

Posições de trabalho não permitidas

Fig. 20

Visão geral de aprovações de sistemas de proteção contra queda

## Indicações de segurança gerais para ferramentas elétricas

### ⚠ ATENÇÃO

Leia todas as indicações de segurança, instruções, ilustrações e dados técnicos fornecidos com a presente ferramenta elétrica. Negligências no cumprimento das instruções descritas em seguida podem provocar choques elétricos, incêndios e/ou ferimentos graves.

Conserve todas as indicações de segurança e instruções para futuras consultas.

O termo “ferramenta elétrica” usado nas instruções de segurança refere-se a ferramentas elétricas operadas pela rede elétrica (com linha de rede) ou a ferramentas elétricas operadas por bateria (sem linha de rede).

### 1) Segurança do local de trabalho

- Mantenha o seu local de trabalho limpo e bem iluminado. Áreas de trabalho desorganizadas ou mal iluminadas podem provocar acidentes.
- Não trabalhe com a ferramenta elétrica em atmosferas potencialmente explosivas, nas quais se encontrem líquidos, gases ou poeiras inflamáveis. As ferramentas elétricas formam faíscas que podem inflamar a poeira ou os vapores.
- Mantenha as crianças e outras pessoas afastadas durante a utilização da ferramenta elétrica. Em caso de distração, poderá perder o controlo sobre a ferramenta elétrica.

### 2) Segurança elétrica

- A ficha da ferramenta elétrica deve adaptar-se à tomada. A ficha não pode ser alterada de modo algum. Não utilize nenhuma ficha adaptadora juntamente com ferramentas elétricas com ligação à terra. Fichas inalteradas e tomadas adequadas reduzem o risco de um choque elétrico.
- Evite o contacto corporal com superfícies ligadas à terra como tubos, aquecimentos, fogões e frigoríficos. Existe um elevado risco de choque elétrico quando o seu corpo está ligado à terra.
- Mantenha as ferramentas elétricas protegidas da chuva ou da humidade. A infiltração de água numa ferramenta elétrica aumenta o risco de um choque elétrico.
- Não utilize o cabo de ligação para o transporte, a suspensão ou a remoção da ficha da ferramenta elétrica da tomada. Manter a linha de rede afastada de calor, óleo, arestas afiadas ou peças móveis do aparelho. Os cabos de ligação danificados ou torcidos aumentam o risco de choque elétrico.

- Caso trabalhe com uma ferramenta elétrica ao ar livre, utilize apenas cabos de extensão também adequados a áreas exteriores. A utilização de um cabo de extensão adequado a áreas exteriores reduz o risco de choque elétrico.
- Caso não seja possível evitar o funcionamento da ferramenta elétrica em ambientes húmidos, utilize um disjuntor diferencial. A aplicação de um disjuntor diferencial evita o risco de choque elétrico.

### 3) Segurança de pessoas

- Esteja atento ao que faz e proceda ao trabalho com uma ferramenta elétrica com precaução. Não utilize nenhuma ferramenta elétrica, caso esteja fatigado ou sob a influência de drogas, álcool ou medicamentos. O mínimo descuido durante a utilização da ferramenta elétrica pode provocar ferimentos graves.
- Utilize equipamento de proteção individual e sempre óculos de proteção. A utilização de equipamento de proteção individual, como máscara de proteção contra poeiras, calçado de segurança antiderrapante, capacete de proteção ou proteção auditiva, em função do tipo e aplicação da ferramenta elétrica, reduz o risco de ferimentos.
- Evite uma colocação em funcionamento inadvertida. Assegure-se de que a ferramenta elétrica está desativada, antes de a ligar à fonte de alimentação e/ou à bateria, a levantar ou a transportar. Manter o dedo no interruptor durante o transporte da ferramenta elétrica ou conectar a ferramenta elétrica ligada à fonte de alimentação, pode levar a acidentes.
- Remova ferramentas de ajuste ou chaves de parafusos, antes de ligar a ferramenta elétrica. Uma ferramenta ou chave que se encontre numa peça rotativa da ferramenta elétrica pode levar a lesões.
- Evite uma postura corporal anormal. Assegure uma posição segura e mantenha sempre o equilíbrio. Deste modo, poderá controlar melhor a ferramenta elétrica em situações inesperadas.
- Utilize vestuário adequado. Não utilize vestuário largo ou joias. Mantenha o cabelo e o vestuário afastados de peças móveis. Vestuário largo, joias ou cabelo comprido podem ficar presos em peças móveis.
- Caso seja possível montar dispositivos de aspiração e de recolha de pó, estes devem ser ligados e corretamente utilizados. A utilização de um aspirador de pó pode reduzir os riscos provocados pela poeira.
- Nunca se baseie numa falsa segurança e nunca ignore as regras de segurança para ferramentas elétricas, mesmo que, depois de muita experiência de utilização, já esteja familiarizado com a ferramenta elétrica. A falta de atenção pode causar ferimentos graves em poucos segundos.

### 4) Utilização e manuseamento da ferramenta elétrica

- Não sobrecarregue a ferramenta elétrica. Utilize para o seu trabalho a ferramenta elétrica prevista para o efeito. Com a ferramenta elétrica adequada trabalha melhor e com mais segurança no intervalo de potência indicado.
  - Não utilize qualquer ferramenta elétrica, cujo interruptor esteja com defeito. Uma ferramenta elétrica que já não consiga ligar ou desligar é perigosa e deve ser reparada.
  - Puxar a ficha da tomada e/ou remover uma bateria removível, antes de proceder aos ajustes do aparelho, de substituir acessórios ou de colocar a ferramenta elétrica de lado. Esta medida de precaução evita o arranque inadvertido da ferramenta elétrica.
  - Mantenha a ferramenta elétrica não utilizada fora do alcance de crianças. Não se deve permitir que pessoas que não estejam familiarizadas com a ferramenta elétrica ou que não tenham lido estas instruções utilizem a ferramenta. As ferramentas elétricas são perigosas, caso sejam utilizadas por pessoas inexperientes.
  - Tratar as ferramentas elétricas e os acessórios com cuidado. Verifique se as peças móveis funcionam perfeitamente e não prendem ou se as peças estão partidas ou danificadas de tal modo que o funcionamento da ferramenta elétrica seja afetado. Mandar reparar peças danificadas antes de utilizar a ferramenta elétrica. Muitos acidentes têm a sua origem na manutenção incorreta de ferramentas elétricas.
  - Mantenha as ferramentas de corte afiadas e limpas. Ferramentas de corte cuidadosamente conservadas com arestas de corte afiadas encravam menos e são mais simples de orientar.
  - Utilizar a ferramenta elétrica, os acessórios, as ferramentas de inserção, etc. de acordo com estas instruções. Considere também as condições de trabalho e a atividade a realizar. A utilização de ferramentas elétricas para outras aplicações que não a prevista pode provocar situações perigosas.
  - Mantenhas as pegas e superfícies das pegas limpas, isentas de óleo e massa lubrificante. As pegas e superfícies das pegas escorregadias não favorecem a operação e controlo com segurança da ferramenta elétrica em situações imprevistas.
- ### 5) Utilização e tratamento da ferramenta a bateria
- Carregue as baterias apenas com carregadores recomendados pelo fabricante. Existe perigo de incêndio devido a um carregador indicado para um determinado tipo de baterias, caso este seja utilizado com outras baterias.
  - Utilize apenas as baterias previstas para o efeito nas ferramentas elétricas. A utilização de outras baterias pode provocar ferimentos e perigo de incêndio.
  - Mantenha a bateria não utilizada afastada de cliques, moedas, chaves, pregos, parafusos ou outros pequenos objetos de metal que possam provocar uma ligação em ponte dos contactos. Um curto-circuito dos contactos da bateria pode provocar queimaduras ou incêndio.
  - Em caso de utilização incorreta, pode verificar-se uma fuga de líquido da bateria. Evite o contacto com o mesmo. Em caso de contacto acidental, enxague com água. Caso o líquido entre em contacto com os olhos, recorra a assistência médica. O líquido libertado pela bateria pode conduzir a irritações da pele ou a queimaduras.



- e) Não utilize baterias danificadas ou alteradas. As baterias danificadas ou alteradas podem ter comportamentos inesperados e provocar incêndios, explosões ou ferimentos.
  - f) Não exponha a bateria a qualquer fogo ou a altas temperaturas. O fogo ou temperaturas acima de 130°C podem provocar explosões.
  - g) Seguir todas as instruções de carregamento e nunca carregar a bateria ou a ferramenta a bateria além da faixa de temperatura indicada no manual de instruções. O carregamento incorreto ou o carregamento fora da faixa de temperaturas permitida pode avariar a bateria e aumentar o risco de incêndio.
- 6) Assistência técnica
- a) A sua ferramenta elétrica deve ser reparada apenas por pessoal técnico qualificado e apenas com peças de substituição originais. Deste modo, assegura-se que a segurança da ferramenta elétrica seja mantida.
  - b) Não proceda à manutenção das baterias danificadas. A manutenção da bateria só deve ser efetuada pelo fabricante ou serviços de apoio ao cliente competentes.

## Indicações de segurança para prensas radiais

### ⚠ ATENÇÃO

Leia todas as indicações de segurança, instruções, ilustrações e dados técnicos fornecidos com a presente ferramenta elétrica. Negligências no cumprimento das instruções descritas em seguida podem provocar choques elétricos, incêndios e/ou ferimentos graves.

Conserve todas as indicações de segurança e instruções para futuras consultas.

- Não utilize a ferramenta elétrica se esta estiver danificada. Existe perigo de acidente.
- Ao trabalhar, segure bem a ferramenta elétrica pelo punho da estrutura (6) e o punho de ligação (9) e garanta uma posição segura. A ferramenta elétrica desenvolve uma força de pressão muito elevada. Para ser operada de forma segura deve utilizar as duas mãos. Por isso, proceda com especial cuidado. Mantenha as crianças e outras pessoas afastadas durante a utilização da ferramenta elétrica.
- Não toque em peças em movimento na área de pressão/corte. Existe perigo de ferimentos por entalamento dos dedos ou da mão.
- Nunca opere as máquinas de prensar radiais com o perno de retenção da tenaz (2) não bloqueado. Existe perigo de rutura e as peças projetadas podem provocar ferimentos graves.
- Posicione a máquina de acionamento com ferramentas de prensagem REMS em ângulos retos com o eixo do tubo no conector de pressão. Se a máquina de prensar radial for colocada na diagonal em relação ao eixo tubular, ela desloca-se perpendicularmente ao eixo tubular devido à sua elevada força de acionamento. As mãos ou as outras partes do corpo podem ser esmagadas durante este procedimento. Também existe o risco de rutura, sendo que peças atiradas podem causar ferimentos.
- Sempre coloque o anel de compressão S (PR-2B) em ângulo reto com o eixo do tubo no conector de prensar. Ao aplicar a máquina de prensar radial com tenazes adaptadoras Z8 no anel de compressão S, certifique-se de que a máquina de prensar radial tenha um ângulo de giro livre. Existe o risco de rutura, sendo que peças atiradas podem causar graves ferimentos.
- Observe e siga as instruções e informações do fabricante do sistema para usar o sistema pressfitting. O não cumprimento pode resultar em juntas comprimidas inutilizáveis e a ferramenta de prensagem pode ser danificada.
- Opere a máquina de prensar radial apenas com a tenaz de prensar, a tenaz de prensar Mini, o anel de compressão com tenaz adaptadora colocadas. Inicie o processo de prensa apenas para criar uma união de prensar. Sem contrapressão de prensar pelo conector de prensar, a máquina de acionamento, a tenaz de prensar, a tenaz de prensar Mini, a matriz e a tenaz adaptadora são desnecessariamente sobre-carregadas.
- Antes da utilização de tenazes de prensar, anéis de compressão com tenaz adaptadora (mordentes de prensar, braçadeiras de prensar com mordentes adaptadores) de outros fabricantes, verifique se estes são adequados para as máquinas de acionamento REMS. As tenazes de prensar, anéis de compressão com tenazes adaptadoras de outros fabricantes podem ser utilizadas nas REMS Power-Press SE, REMS Power-Press, REMS Power-Press ACC, REMS Power-Press XL ACC, REMS Akku-Press 14V, REMS Akku-Press 14V ACC, REMS Akku-Press E 22 V ACC, REMS Akku-Press 22 V ACC, REMS Akku-Press 22 V Connected e REMS Akku-Press XL 45 kN 22 V ACC se estiverem concebidas para a força de impulso necessária de 32 kN, se se adaptarem a nível mecânico à máquina de acionamento da REMS, se puderem ser desbloqueadas corretamente e se, no final da sua vida útil ou em caso de sobrecarga, partirem de forma segura, p. ex. sem risco de lançamento de peças das mandíbulas de prensar. Recomenda-se a aplicação de tenazes de prensar, matrizes com tenazes adaptadoras que estejam desenvolvidas com um fator de segurança  $\geq 1,4$  contra rutura por fadiga, i. e., resistir a um impulso de 32 kN até a um impulso de 45 kN. Leia também e respeite o manual de instruções e as indicações de segurança do respetivo fabricante/fornecedor das tenazes de prensar, matrizes com tenazes adaptadoras e as instruções de instalação e montagem do fabricante/fornecedor do sistema de press-fitting a prensar e respeite eventuais restrições de utilização aí mencionadas. Em caso de inobservância, existe perigo de rutura e as peças projetadas podem provocar ferimentos graves.
- Posicione o revestimento rotativo (21) da REMS Power-Press XL ACC de acordo com a tenaz de prensar/tenaz adaptadora utilizada, ver 2.2. Existe perigo de ferimentos.

- Utilize apenas tenazes de prensar, tenazes de prensar Mini, anéis de compressão, tenazes adaptadoras sem danos. Tenazes de prensar, tenazes de prensar Mini, anéis de compressão, tenazes adaptadoras danificados podem prender-se ou romper-se e/ou a união de compressão pode ficar incorreta. Tenazes de prensar, tenazes de prensar Mini, anéis de compressão, tenazes adaptadoras danificados não devem ser reparados. Em caso de inobservância, existe perigo de rutura e as peças projetadas podem provocar ferimentos graves.
- Puxe a ficha da tomada ou retire a bateria antes da montagem/desmontagem de tenazes de prensar, tenazes de prensar Mini, anéis de compressão, tenazes adaptadoras. Existe perigo de ferimentos.
- Siga as instruções de manutenção para a ferramenta elétrica e as indicações de manutenção para tenazes de prensar, tenazes de prensar Mini, anéis de compressão, tenazes adaptadoras. O cumprimento das instruções de manutenção tem uma influência positiva na vida útil da ferramenta elétrica, da tenaz de prensar, da tenaz de prensar Mini, de anéis de compressão, da tenaz adaptadora.
- Nunca deixe a ferramenta elétrica a funcionar sem supervisão. Em caso de pausas mais longas no trabalho, desligue a ferramenta elétrica, desligue a ficha/bateria. Os aparelhos elétricos podem causar danos materiais e/ou pessoais, caso funcionem sem supervisão.
- Coloque no máximo 3 dos anéis de compressão XL 64–108 (PR-3S) na mala de sistema XL-Boxx acolchoada para anéis de compressão XL 64–108 (PR-3S) (nº de art. do acessório 579603). A conformidade com o limite máximo de carga com 3 anéis de compressão XL (PR-3S) reduz o risco de danos materiais e/ou de ferimentos.
- Use as ferramentas de prensagem e de corte REMS apenas em máquinas de acionamento aprovadas para as ferramentas de prensagem e de corte REMS. O não cumprimento pode resultar em danos materiais e ferimentos pessoais e, além disso, a junta comprimida pode tornar-se inutilizável ou a barra rosçada ou o cabo elétrico não serão cortados.
- Antes de cada uso, verifique as ferramentas de corte REMS quanto a danos e desgaste, bem como o assentamento firme e sem folga dos insertos de corte/cortadores de cabo. Alicates de corte REMS danificados e gastos, insertos de corte/cortadores de cabo, bem como insertos de corte/cortadores de cabo fixados incorretamente, prejudicam o resultado do corte. Existe perigo de rutura, sendo que as peças projetadas podem provocar ferimentos graves.
- Coloque as tenazes de prensar Mini REMS, as tenazes de prensar REMS e os anéis de compressão REMS com o contorno de prensar no pressfitting, de acordo com as especificações do fabricante do pressfitting. O não cumprimento pode causar danos às ferramentas de prensagem REMS e a junta comprimida pode torna-se inutilizável.
- Certifique-se de que nenhum corpo estranho esteja preso entre os mordentes de pressão e os segmentos de prensar durante o processo de prensagem. Corpos estranhos impedem o fechamento completo e/ou podem danificar o conector de pressão. Corpos estranhos podem causar danos às ferramentas de prensagem e de corte REMS.
- Certifique-se de que ao colocar as ferramentas de prensagem REMS, a área de trabalho ofereça espaço suficiente, também para a máquina de acionamento utilizada e para si mesmo. Se isso não for respeitado, há o risco de as ferramentas de prensagem, sob a força da máquina de acionamento, sejam puxadas em ângulo reto em direção ao eixo do tubo. Há risco de partes do corpo serem feridas devido a esmagamento e as ferramentas de prensagem podem ser danificadas. Também existe o risco de rutura, sendo que peças atiradas podem causar ferimentos.
- Use apenas ferramentas de corte REMS não danificadas. Ferramentas de corte REMS danificadas podem emperrar, quebrar ou os insertos de corte/cortadores de cabo estão embotados. Nas ferramentas de corte REMS, só devem ser trocados os insertos de corte/cortadores de cabo gastos, mas estes não devem ser reparados. Em caso de inobservância, existe perigo de rutura e as peças projetadas podem provocar graves ferimentos.
- Utilize as caixas de chapa de aço acolchoadas, a mala de sistema L-Boxx acolchoada, oferecidas pela REMS para o transporte e armazenamento das ferramentas de prensagem e de corte REMS. Assim, as ferramentas de prensagem e de corte REMS são protegidas contra sujidade e danos, o que tem um efeito positivo na vida útil.
- Controle o cabo de ligação, cabos de extensão da ferramenta elétrica e da alimentação de tensão regularmente quanto a danos. Em caso de danos, estes devem ser substituídos por pessoal técnico qualificado ou por uma oficina de assistência a clientes REMS contratada e autorizada.
- Permita que apenas pessoas qualificadas utilizem a ferramenta elétrica. A ferramenta elétrica só pode ser operada por adolescentes, caso tenham idades superiores a 16 anos e isto seja necessário para os seus objetivos educativos e sejam sujeitos à supervisão de um adulto.
- Crianças ou pessoas que, devido às suas capacidades físicas, sensoriais ou mentais ou à sua inexperiência ou desconhecimento, não são capazes de operar o aparelho elétrico de forma segura, não podem utilizar o mesmo sem supervisão ou instruções de uma pessoa responsável. Caso contrário, existe o perigo de funcionamento incorreto e ferimentos.
- Utilize apenas os cabos de extensão permitidos e adequadamente identificados, com suficiente corte transversal. Utilize cabos de extensão até um comprimento de 10 m com um corte transversal de 1,5 mm<sup>2</sup>, de 10 – 30 m com um corte transversal de 2,5 mm<sup>2</sup>.

**⚠ PERIGO**

- Não use o corta-cabos REMS, as tenazes de prensar Mini Basic E01 REMS, as tenazes de prensar Basic E01 REMS com elementos de prensar em condutores energizados. Um condutor energizado a ser processado deve ser desenergizado por especialistas qualificados. As ferramentas não estão isoladas e, dessa forma, não protegem contra um choque elétrico.
- Leia e observe todas as informações e instruções de segurança do material de conexão Klauke para cabos elétricos. O não cumprimento das instruções de segurança aumenta o risco de um choque elétrico.
- Use a tenaz de prensar Basic E01 REMS com os elementos de prensar REMS T 12 somente para sistemas de proteção contra quedas testados e aprovados pelo fabricante (Fig. 20). O não cumprimento das instruções de segurança aumenta o risco de uma queda.
- Leia e siga todas as informações e instruções de segurança do fornecedor do sistema para sistemas de proteção contra quedas. Verifique cada compressão do sistema de proteção contra quedas com um calibre de boca pertencente ao sistema. Se não puder ser empurrado sobre o quadrado prensado, essa prensagem não é compatível com o sistema e não deve ser usada. Neste caso, os elementos de prensar têm de ser substituídos. O não cumprimento das instruções de segurança aumenta o risco de uma queda.

**Indicações de segurança para baterias recarregáveis, carregadores rápidos, fontes de alimentação**

**⚠ ATENÇÃO**

Leia todas as indicações de segurança, instruções, ilustrações e dados técnicos fornecidos com a presente ferramenta elétrica. O não cumprimento das instruções pode resultar em choque elétrico, incêndio e/ou graves ferimentos.

Conserve todas as indicações de segurança e instruções para futuras consultas.

Ver também [www.rems.de](http://www.rems.de) → Downloads → Manuais de instruções → Indicações de segurança → Indicações de segurança para baterias, carregadores rápidos, fontes de alimentação.

**Fichas de dados de segurança**

**⚠ ATENÇÃO**

Leia as fichas de dados de segurança. O não cumprimento das instruções pode resultar em choque elétrico, incêndio e/ou graves ferimentos.

Conserve todas as indicações de segurança e instruções para futuras consultas.

Ver [www.rems.de](http://www.rems.de) → Downloads → Fichas de dados de segurança → Baterias.

**Esclarecimento de símbolos**

**⚠ PERIGO**

Perigo com um elevado grau de risco que tem como consequência a morte ou ferimentos graves (irreversíveis) em caso de não observância.

**⚠ ATENÇÃO**













Risco com um grau médio de risco que pode provocar a morte ou ferimentos graves (irreversíveis) em caso de não observância.

**⚠ CUIDADO**

Risco com um grau reduzido de risco que pode provocar a morte ou ferimentos reduzidos (irreversíveis) em caso de não observância.

**AVISO**

Dano material, nenhuma indicação de segurança! nenhum perigo de ferimento.

-  Perigo
-  Queda
-  Tensão elétrica
-  Antes da colocação em funcionamento, leia o manual de instruções
-  Utilizar óculos de protecção
-  Utilizar protector de ouvido
-  Aparelho eléctrico da classe de protecção II
-  Não é indicado para a utilização ao ar livre
-  Fonte de alimentação comutada (SMPS)
-  Transformador de segurança à prova de curto-circuito (SCPST)
-  Eliminação ecológica
-  Marca CE de conformidade

**1. Dados técnicos**

**Utilização correcta**

**⚠ ATENÇÃO**

As prensas radiais da REMS são destinam-se à produção de conexões de prensar de todos os sistemas Pressfitting usuais, à produção de conexões para linhas elétricas, à produção de conexões para sistemas de proteção contra quedas, à separação de hastes roscadas, à separação de cabos elétricos (prensas radiais de 32 kN). O alicate de corte Mini M REMS e o alicate de corte M REMS foram concebidos para a separação de barras roscadas de aço e de aço inoxidável até à classe de resistência 4.8 (400 N/mm<sup>2</sup>).

Os corta-cabos foram concebidos para a separação de cabos elétricos ≤ 300 mm<sup>2</sup> (Ø 30 mm).

A tenaz de prensar Mini Basic E01 da REMS e a tenaz de prensar Basic E01 da REMS foram concebidas para prensar material de ligação Klauke para cabos elétricos ≤ 300 mm<sup>2</sup>, juntamente com os apropriados elementos de prensar Klauke da série 22, prensagem estreita.

A tenaz de prensar Basic E01 da REMS com elementos de prensar T12 são destinadas para a prensagem de sistemas de proteção contra quedas liberados. Baterias recarregáveis da REMS, carregadores rápidos e fontes de alimentação devem ser usados de acordo com a visão geral de aplicações.

Quaisquer outras utilizações são indevidas e, portanto, não permitidas.

Visão geral de aplicações de ferramentas a bateria da REMS, baterias recarregáveis, carregadores rápidos, alimentações de tensão.

Ver [www.rems.de](http://www.rems.de) → Downloads → Manuais de instruções → MÁQUINAS DE PRENSAR RADIAIS: OUTROS DOCUMENTOS



**1.1. Volume de fornecimento**

Prensas radiais elétricas: Máquina de accionamento, manual de instruções, caixa em chapa de aço / L-Boxx / caixa de transporte XL / XL-Boxx.

Prensas a bateria: Máquina de accionamento, bateria de íões de lítio, carregador rápido, manual de instruções, caixa em chapa de aço / L-Boxx / XL-Boxx.

**1.2. Referências de artigos**

REMS Power-Press SE Máquina de accionamento	572101
REMS Power-Press Máquina de accionamento	577001
REMS Power-Press ACC Máquina de accionamento	577000
REMS Power-Press XL ACC Máquina de accionamento	579000
REMS Mini-Press 14V ACC Máquina de accionamento	578001
REMS Mini-Press 22V ACC Máquina de accionamento	578002
REMS Mini-Press S 22V ACC Máquina de accionamento	578003
REMS Akku-Press Máquina de accionamento	571003
REMS Akku-Press ACC Máquina de accionamento	571004
REMS Akku-Press E 22V ACC Máquina de accionamento	576006
REMS Akku-Press 22V ACC Máquina de accionamento	576000
REMS Akku-Press 22V Connected Máquina de accionamento	576003
REMS Akku-Press XL 45 kN 22V ACC Máquina de accionamento	579001
Tenazes de prensar Mini REMS, tenazes de prensar REMS, Anéis de compressão REMS, tenazes adaptadoras Mini REMS, Tenazes adaptadoras REMS	ver catálogo REMS
Alicates de corte Mini M REMS, alicates de corte M REMS	ver catálogo REMS
Corta-cabos REMS	571887
Cortador de cabos pacote com 2 unid. (corta-cabos REMS)	571889
Tenaz de prensar Mini Basic E01 REMS	578618
Anéis de compressão Basic E01 REMS 571855	
Elementos reversíveis T 12 REMS, pacote com 2 unid.	570891
REMS Acumulador Li-Ion 14,4 V, 2,5 Ah	571545
REMS Acumulador Li-Ion 14,4 V, 5,0 Ah	571555
REMS Acumulador Li-Ion 21,6 V, 2,5 Ah	571571
REMS Acumulador Li-Ion 21,6 V, 4,4 Ah	571574
REMS Acumulador Li-Ion 21,6 V, 5,0 Ah	571581
REMS Acumulador Li-Ion 21,6 V, 9,0 Ah	571583
Carregador rápido Li-Ion/Ni-Cd 220–240 V, 65 W	571560
Carregador rápido Li-Ion 220–240 V, 70 W	571575
Carregador rápido Li-Ion 100–240 V, 90 W	571585
Carregador rápido Li-Ion 100–240 V, 290 W	571587
Fonte de alimentação 220–240 V, em vez de baterias 14,4 V, 33 A	571565
Fonte de alimentação 220–240 V, em vez de baterias 21,6 V, 15 A	571567
Fonte de alimentação 220–240 V, em vez de baterias 21,6 V, 40 A	571578
Caixa metálica REMS Power-Press SE	570280
Caixa metálica REMS Power-Press	570280
Caixa metálica REMS Power-Press ACC	570280
Caixa de transporte XL REMS Power-Press XL ACC	579240
Caixa metálica REMS Mini-Press 14V ACC / Mini-Press 22V ACC / Mini-Press S 22V ACC	578290
Mala do sistema L-Boxx REMS Mini-Press 14V ACC / Mini-Press 22V ACC / Mini-Press S 22V ACC	578299
Caixa metálica REMS Akku-Press 14V /	

Akku-Press 14V ACC / Akku-Press 22V ACC	571290
Mala do sistema L-BoxxREMS Akku-Press 14V / Akku-Press 14V ACC / Akku-Press 22V ACC	571283
Mala de sistema XL-Boxx REMS Akku-Press 45 kN 22 V ACC	579601
REMS CleanM, Produto de limpeza para máquinas	140119

Caixas de chapa de aço ou caixa de sistema com inserto para tenazes de prensar REMS, anéis de compressão REMS, tenazes adaptadoras como acessórios, ver [www.rems.de](http://www.rems.de) → Produtos → Prensas radiais → Tenazes de prensar REMS, anéis de compressão REMS → Excerto de catálogo (PDF)



### 1.3. Gama de aplicações

REMS Mini-Press 14V ACC / Mini-Press 22V ACC / Mini-Press S 22V ACC para a produção de conexões de prensar de todos os sistemas Pressfitting usuais em tubos de aço, tubos de aço inoxidável, tubos de cobre, tubos de plástico, tubos compostos  $\varnothing 10-40$  mm  $\varnothing \% - 1\frac{1}{4}''$

Consulte também [www.rems.de](http://www.rems.de) → Produtos → Prensas radiais → Tenazes de prensar Mini REMS, anéis de compressão REMS → Extrato do catálogo (PDF)



REMS Power-Press SE / Power-Press / Power-Press ACC / Power-Press XL ACC, REMS Akku-Press 14 V / Akku-Press 14 V ACC / Akku-Press E 22V ACC / Akku-Press 22V ACC / Akku-Press 22V Connected para a produção de acoplamentos prensados de todos os sistemas Pressfitting comuns em tubos de aço, tubos de aço inoxidável, tubos de cobre, tubos de plástico, tubos compostos  $\varnothing 10 - 108$  (110) mm  $\varnothing \% - 4''$

Consulte também [www.rems.de](http://www.rems.de) → Produtos → Prensas radiais → Tenazes de prensar REMS, anéis de compressão REMS → Extrato do catálogo (PDF)



REMS Akku-Press XL 45kN 22V ACC para o fabrico de uniões de compressão XL de todos os sistemas Pressfitting comuns no mercado  $\varnothing 64 - 108$  mm  $\varnothing 2\frac{1}{2} - 4''$

Consulte também [www.rems.de](http://www.rems.de) → Produtos → Prensas radiais → Tenazes de prensar REMS, anéis de compressão REMS → Extrato do catálogo (PDF)



#### Intervalo de temperatura de serviço

REMS Prensas a bateria	-10 °C – +60 °C (14 °F – +140 °F)
Acumulador	-10 °C – +60 °C (14 °F – +140 °F)
Carregador rápido	0 °C – +40 °C (32 °F – +104 °F)
Fonte de alimentação	-10 °C – +45 °C (14 °F – +113 °F)
Prensas com fio	-10 °C – +60 °C (14 °F – +140 °F)
Intervalo de temperatura de armazenamento	> 0°C (32 °F)

### 1.4. Força de impulso, curso

<b>Força de impulso</b> (força nominal)	
REMS Mini-Press 14V ACC / Mini-Press 22V ACC / Mini-Press S 22V ACC	22 kN
REMS Power-Press SE / Power-Press / Power-Press ACC / Power-Press XL ACC, Akku-Press 14V / Akku-Press 14V ACC / Akku-Press E 22V ACC / Akku-Press 22V ACC / Akku-Press 22V Connected	32 kN
REMS Akku-Press XL 45kN 22V ACC	45 kN

#### Curso

REMS Mini-Press 14V ACC / Mini-Press 22V ACC / Mini-Press S 22V ACC	28 mm
REMS Power-Press SE / Power-Press / Power-Press ACC, REMS Akku-Press 14V / Akku-Press 14V ACC / Akku-Press E 22V ACC / Akku-Press 22V ACC / Akku-Press 22V Connected	41 mm
REMS Power-Press XL ACC, REMS Akku-Press XL 45kN 22V ACC	104 mm

### 1.5. Dados eléctricos

REMS Power-Press SE	} 230 V~; 50–60 Hz; 450 W 110 V~; 50–60 Hz; 450 W S3 20% (AB 2/10 min) com supressão de interferências
REMS Power-Press	
REMS Power-Press ACC	
REMS Power-Press XL ACC	
REMS Mini-Press 14V ACC	14,4 V ~; 2,5 Ah 14,4 V ~; 5,0 Ah
REMS Akku-Press 14V, REMS Akku-Press 14V ACC	14,4 V ~; 5,0 Ah
REMS Mini-Press 22V ACC	} 21,6 V ~; 2,5 Ah 21,6 V ~; 4,4 Ah 21,6 V ~; 5,0 Ah 21,6 V ~; 9,0 Ah
REMS Mini-Press S 22V ACC	
REMS Akku-Press E 22V ACC	
REMS Akku-Press 22V ACC	
REMS Akku-Press 22V Connected	
REMS Akku-Press XL 45kN 22V ACC	21,6 V ~; 5,0 Ah 21,6 V ~; 9,0 Ah

#### Carregador rápido

Li-Ion/Ni-Cd (bateria de encaixe, art. n.º 571560)	Entrada 220–240 V~; 50–60 Hz; 65 W Saída 10,8–18 V ~ com supressão de interferências
	Entrada 100–120 V~; 50–60 Hz; 65 W Saída 10,8–18 V ~ com supressão de interferências

#### Carregador rápido Li-Ion (bateria de deslizamento, art. n.º 571575)

Entrada 220–240 V~; 50–60 Hz; 70 W Saída 21,6 V ~ com supressão de interferências
Entrada 100–120 V~; 50–60 Hz; 70 W Saída 21,6 V ~ com supressão de interferências

#### Carregador rápido Li-Ion (bateria de deslizamento, art. n.º 571585)

Entrada 100–240 V~; 50–60 Hz; 90 W Saída 21,6 V ~ com supressão de interferências
---

#### Carregador rápido Li-Ion (bateria de deslizamento, art. n.º 571587)

Entrada 100–240 V~; 50–60 Hz; 290 W Saída 21,6 V ~ com supressão de interferências
--

#### Fonte de alimentação 14,4 V (art. n.º 571565)

Entrada 220–240 V~; 50–60 Hz; 600 W Saída 14,4 V ~; 33 A com supressão de interferências
Entrada 100–120 V~; 50–60 Hz; 400 W Saída 14,4 V ~; 18 A com supressão de interferências

#### Fonte de alimentação 21,6 V (art. n.º 571567)

Entrada 220–240 V~; 50–60 Hz; 350 W Saída 21,6 V ~; ≤ 15 A com supressão de interferências
--

#### Fonte de alimentação 21,6 V (art. n.º 571578)

Entrada 220–240 V~; 50–60 Hz; 900 W Saída 21,6 V ~; 40 A com supressão de interferências
--

### 1.6. Dimensões

REMS Power-Press SE	430×118×85 mm (16,9"×4,6"×3,3")
REMS Power-Press/Power-Press ACC	370×235×85 mm (14,6"×9,2"×3,3")
REMS Power-Press XL ACC	525×255×90 mm (20,7"×10,0"×3,5")
REMS Mini-Press 14V ACC	288×260×80 mm (11,3"×10,2"×3,1")
REMS Mini-Press 22V ACC	273×260×75 mm (10,7"×10,2"×3,0")
REMS Mini-Press S 22V ACC	405×145×75 mm (15,9"×5,7"×3,0")
REMS Akku-Press 14V / Akku-Press 14V ACC	338×298×85 mm (13,3"×11,7"×3,3")
REMS Akku-Press E 22V ACC	285×290×81 mm (11,2"×11,4"×3,2")
REMS Akku-Press 22V ACC	285×290×81 mm (11,2"×11,4"×3,2")
REMS Akku-Press 22V Connected	295×310×81 mm (11,6"×12,2"×3,2")
REMS Akku-Press XL 45kN 22V ACC	540×325×85 mm (21,3"×12,8"×3,3")

### 1.7. Pesos

REMS Power-Press SE Máquina de accionamento	4,7 kg (10,4 lb)
REMS Power-Press/Power-Press ACC Máquina de accionamento	4,7 kg (10,4 lb)
REMS Power-Press XL ACC Máquina de accionamento	5,5 kg (12,1 lb)
REMS Mini-Press 14V ACC Máquina sem acumulador	2,1 kg (4,5 lb)
REMS Mini-Press 22V ACC Máquina sem acumulador	2,1 kg (4,5 lb)
REMS Mini-Press S 22V ACC Máquina sem acumulador	2,2 kg (4,9 lb)
REMS Akku-Press 14V/Akku-Press 14V ACC Máquina sem acumulador	3,8 kg (8,3 lb)
REMS Akku-Press E 22V ACC Máquina sem acumulador	2,8 kg (6,2 lb)
REMS Akku-Press 22V ACC Máquina sem acumulador	2,8 kg (6,2 lb)
REMS Akku-Press 22V Connected Máquina sem acumulador	2,9 kg (6,4 lb)
REMS Akku-Press XL 45kN 22V ACC Máquina sem acumulador	5,7 kg (12,6 lb)
REMS Acumulador Li-Ion 14,4 V, 2,5 Ah	0,3 kg (0,7 lb)
REMS Acumulador Li-Ion 14,4 V, 5,0 Ah	0,5 kg (1,1 lb)
REMS Acumulador Li-Ion 21,6 V, 2,5 Ah	0,5 kg (1,1 lb)
REMS Acumulador Li-Ion 21,6 V, 4,4 Ah	0,8 kg (1,8 lb)
REMS Acumulador Li-Ion 21,6 V, 5,0 Ah	0,8 kg (1,8 lb)



REMS Acumulador Li-Ion 21,6 V, 9,0 Ah	1,1 kg	(2,4 lb)
Tenaz de prensar (média)	1,8 kg	(3,9 lb)
Tenaz de prensar Mini (média)	1,2 kg	(2,6 lb)
Alicate adaptador Mini Z8	1,0 kg	(2,2 lb)
Alicate adaptador Z2	2,0 kg	(4,4 lb)
Alicate adaptador Z4	3,6 kg	(7,9 lb)
Alicate adaptador Z5	3,8 kg	(8,4 lb)
Alicate adaptador Z6 XL	5,5 kg	(12,1 lb)
Alicate adaptador Z8	1,7 kg	(3,7 lb)
Matriz M54 (PR-3S)	3,1 kg	(6,8 lb)
Matriz U75 (PR-3B)	2,7 kg	(5,9 lb)

## 1.8. Informações sobre a emissão sonora

Valor de emissão em relação ao local de trabalho

REMS Power-Press SE  $L_{pA} = 76 \text{ dB(A)}$   $L_{WA} = 87 \text{ dB(A)}$   $K = 3 \text{ dB(A)}$

REMS Power-Press /ACC/XL ACC

$L_{pA} = 81 \text{ dB(A)}$   $L_{WA} = 92 \text{ dB(A)}$   $K = 3 \text{ dB(A)}$

REMS Mini-Press 14V ACC/

22V ACC / S 22V ACC

$L_{pA} = 73 \text{ dB(A)}$   $L_{WA} = 84 \text{ dB(A)}$   $K = 3 \text{ dB(A)}$

REMS Akku-Press 14V / 14V ACC /

E 22V ACC / 22V ACC /

22V ACC Connected /

XL 45kN 22V ACC

$L_{pA} = 74 \text{ dB(A)}$   $L_{WA} = 85 \text{ dB(A)}$   $K = 3 \text{ dB(A)}$

## 1.9. Vibrações

Valor efectivo calibrado da aceleração  $< 2,5 \text{ m/s}^2$   $K = 1,5 \text{ m/s}^2$

O valor de emissão de oscilações indicado foi medido de acordo com um procedimento de verificação padronizado e pode ser utilizado para comparação com uma outra ferramenta eléctrica. O valor de emissão de oscilações indicado também pode ser utilizado para uma avaliação inicial da exposição.

### ⚠ CUIDADO

O valor da emissão de vibrações pode divergir do valor nominal durante a utilização efectiva da ferramenta eléctrica, em função do tipo e do modo em que o mesmo é utilizado; assim como pelo facto de estar ligado, mas a funcionar sem carga.

## 2. Colocação em serviço

### ⚠ CUIDADO

Após um período de armazenamento prolongado da máquina de accionamento, antes da nova colocação em funcionamento, deve ser accionada em primeiro a válvula de sobrepressão, premindo o botão de reposição (13). Se esta estiver fixa ou muito perra, não deve ser pressionada. A máquina de accionamento deve ser entregue a uma oficina de assistência a clientes REMS autorizada, para verificação.

### ⚠ CUIDADO

Observar e seguir os regulamentos nacionais relativos a pesos de carga manuseados manualmente.

Para a utilização de tenazes de prensar REMS, tenazes de prensar Mini REMS, anéis de compressão REMS com tenazes adaptadoras para os diversos sistemas de união de tubos são válidos os atuais documentos de venda REMS, ver também [www.rems.de](http://www.rems.de) → Downloads → Catálogos e prospectos de produtos. Se os componentes de sistemas de união de tubos forem alterados pelo fabricante do sistema ou se voltarem a ser comercializados, o respetivo estado deve ser consultado junto da REMS (e-mail através do [info@rems.de](mailto:info@rems.de)). Reservado o direito a alterações e erros.

## 2.1. Ligação eléctrica

### ⚠ ATENÇÃO

**Observe a tensão de rede!** Antes de conectar a máquina de accionamento, o carregador rápido ou fonte de alimentação, deve-se verificar se a tensão indicada na placa de identificação corresponde à tensão de rede. Em locais de construção, em ambientes húmidos, em áreas interiores e exteriores ou em tipos de instalação semelhantes, a ferramenta eléctrica deve ser operada apenas com um dispositivo de protecção de corrente (interruptor FI) na rede, que interrompe o fornecimento de energia assim que a corrente de descarga à terra exceda 30 mA por 200 ms.

### Baterias

#### AVISO

Introduzir a bateria 14,4 V (19) no motor de propulsão ou no carregador rápido sempre na vertical. A introdução na diagonal danifica os contactos e pode provocar um curto-circuito, danificando a bateria.

### Descarga profunda através de subtensão

As baterias Li-Ion devem manter a tensão mínima, caso contrário a bateria pode ser danificada devido a subtensão. As células das baterias REMS Li-Ion estão pré-carregadas com aprox. 40 % no acto da entrega. Por isso as baterias Li-Ion devem ser carregadas antes da utilização e recarregadas regularmente. Caso esta prescrição seja ignorada pelo fabricante de células, a bateria Li-Ion pode ser danificada devido a "subtensão".

### Subtensão devido a armazenamento

Caso uma bateria Li-Ion com pouca carga seja armazenada, em caso de armazenamento prolongado esta pode ser danificada devido a subtensão provocada por auto-descarga. Por isso as baterias Li-Ion devem ser carregadas antes do armazenamento e recarregadas, no mínimo, a cada seis meses e antes de nova tensão.

#### AVISO

**Antes da utilização carregar a bateria. Recarregar regularmente as baterias Li-Ion para evitar descargas profundas. Em caso de descarga profunda, a bateria fica danificada.**

Para carregar a bateria de íões de lítio REMS só devem ser usados carregadores rápidos REMS homologados. As baterias Li-Ion apenas alcançam a sua capacidade total após vários carregamentos.

### Carregador rápido de íões de lítio/Ni-Cd e carregadores rápidos de íões de lítio

Caso a ficha esteja ligada, a luz piloto esquerda acende-se permanentemente a verde. Caso a bateria esteja inserida no carregador rápido, a luz piloto verde fica intermitente indicando que a bateria está a ser carregada. Quando a luz piloto verde se tornar permanente, a bateria está carregada. Caso a luz piloto vermelha fique intermitente, a bateria está avariada. Se a luz piloto vermelha se tornar permanente, a temperatura do carregador rápido e / ou da bateria encontra-se fora da área de utilização permitida de 0°C até +40°C.

#### AVISO

Os carregadores rápidos não são indicados para a utilização ao ar livre.

### Fonte de alimentação

As fontes de alimentação são para o funcionamento das ferramentas a bateria com a rede eléctrica, em vez de com as baterias. As fontes de alimentação estão equipadas com uma protecção contra sobrecarga e contra temperatura inadmissível. O estado operacional é indicado por um LED. Um LED aceso indica prontidão operacional. O LED apagado ou a piscar, indica uma sobre-corrente ou uma temperatura inadmissível. Não é possível usar a máquina de accionamento durante esse tempo. Após um tempo de espera o LED se acende de novo a verde e o trabalho pode ser prosseguido.

#### AVISO

As fontes de alimentação não são apropriadas para a utilização ao ar livre.

## 2.2. Montagem ((substituição) da tenaz de prensar, tenaz de prensar Mini (fig. 1 (1)), da tenaz de prensar (4G) (fig. 11), da tenaz de prensar (S) (fig. 12), do anel de compressão (PR-3S) com tenaz adaptadora (fig. 13), do anel de compressão (PR-3B) com tenaz adaptadora (fig. 14), do anel de compressão 45° (PR-2B) com tenaz adaptadora, do anel de compressão S (PR-2B) com tenaz adaptadora Z8 (fig. 15) em máquinas de prensar radiais.

Desligar ficha ou retirar bateria. Utilizar apenas tenazes de prensar, tenazes de prensar Mini ou matrizes com contorno de prensa específico para o sistema, de acordo com o sistema de conexão a prensar. Os tenazes de prensar, tenazes de prensar Mini ou matrizes estão rotulados nos mordentes da prensa ou segmentos de prensa com caracteres para a identificação do contorno de prensa e com algarismos para a identificação do tamanho. As tenazes adaptadoras estão assinaladas com as letras Z e um algarismo que serve para a atribuição da matriz permitida que, por sua vez, está assinalada de igual forma. A matriz 45° (PR-2B) só pode ser colocado num ângulo de 45° em relação à tenaz adaptadora Z1/tenaz adaptadora Mini Z1 (Fig. 18). Com o anel de compressão S (PR-2B), a tenaz adaptadora Z8 ou a tenaz adaptadora Mini Z8 pode ser fixada de forma que possa ser girada continuamente (Fig. 15). Ler e ter em consideração as instruções de instalação e montagem do fabricante/fornecedor do sistema de press-fitting a prensar. Nunca prensar com tenaz de prensar, tenaz de prensar Mini ou matriz, tenaz adaptador e tenaz adaptador Mini inadequados (contorno de prensa, tamanho). A união por prensa poderia ser inutilizada e a máquina, bem como o tenaz de prensar, tenaz de prensar Mini ou a matriz e o tenaz adaptador, tenaz adaptador Mini, poderiam ser danificados.

Tenaz adaptadora Z6 XL para o accionamento dos anéis de compressão XL 64–108 REMS, 2½–4" (PR-3S) com REMS Power-Press XL ACC. A tenaz adaptadora Z7 XL 45kN para o accionamento dos anéis de compressão XL 64–108, 2½–4" (PR-3S) REMS a anéis de compressão XL 2½–4" (PR-3B) com REMS Akku-Press XL 45kN 22V ACC. REMS Akku-Press XL 45kN 22V ACC é exclusivamente compatível com a tenaz adaptadora Z7 XL 45kN.

Colocar o motor de propulsão vantajosamente sobre a mesa ou o solo. O revestimento rotativo (fig. 5 (21)) da REMS Power-Press XL ACC deve ser posicionado de acordo com a tenaz de prensar/tenaz adaptadora utilizada. Para a utilização da tenaz adaptadora Z6 XL, o revestimento rotativo (21) deve ser rodado até encaixar, de modo que este não tape a fenda da caixa do accionamento. Para todas as outras tenazes de prensar/tenazes adaptadoras, o revestimento rotativo (21) deve ser rodado até encaixar, de modo que este tape a fenda da caixa do accionamento. A montagem (substituição) do tenaz de prensar, tenaz de prensar Mini ou tenaz adaptador, tenaz adaptador Mini só pode ocorrer caso os rolos de prensar (5) estejam totalmente recolhidos. Se necessário, no REMS Power-Press SE pressionar a alavanca do sentido de rotação (7) para a esquerda e premir o interruptor de contacto de segurança (8), no REMS Mini-Press 14V ACC / Mini-Press 22V ACC / Mini-Press S 22V ACC, REMS Power-Press / Power-Press ACC / Power-Press XL ACC e REMS Akku-Press 14V / Akku-Press 14V ACC / Akku-Press E 22V ACC / Akku-Press 22V ACC / Akku-Press 22V Connected, REMS Akku-Press XL 45kN 22V ACC pressionar o botão de reposição (13), pressionar até que os rolos compressores (5) tenham recuado por completo.

### ⚠ CUIDADO

Posicionar o revestimento rotativo (21) sempre de acordo com a tenaz de prensar/tenaz adaptadora utilizada, até este encaixar, perigo de esmagamento!

Abri o perno de retenção da tenaz (2). Para tal é necessário premir a lingueta (4) e o perno de retenção da tenaz (2) salta para fora por força de mola. Inserir a tenaz de prensar, tenaz de prensar Mini (1), tenaz adaptadora, tenaz adaptadora Mini (14) seleccionadas. Deslocar o perno de retenção da tenaz (2) para a frente até que a lingueta (4) encaixe. Entretanto, pressionar o botão (3) diretamente sobre o perno de retenção da tenaz (2). Não inicie a máquina de acionamento sem ter inserido a tenaz de prensar, a tenaz de prensar Mini, o anel de compressão com tenaz adaptadora, tenaz adaptadora Mini. Permitir o decurso do processo de prensa apenas para produção de uma união de prensa. Sem contra-pressão de prensa pelo conector de prensa, o motor de propulsão ou o tenaz de prensar, tenaz de prensar Mini, matriz e alicate adaptador, tenaz adaptador Mini, são desnecessariamente sobrecarregados.

### ⚠ CUIDADO

**Nunca prensar em caso de perno de retenção do alicate (2) não bloqueado. Perigo de rutura, peças projetadas podem provocar ferimentos graves.**

### 2.3. Funções adicionais do REMS Akku-Press 22 V Connected

Para obter informações sobre a navegação no menu, a funcionalidade Connected e o portal de serviço, consulte o manual de instruções do REMS Akku-Press 22 V Connected.



Manual de instruções



Vídeo Quickstart (YouTube)

## 3. Operação

### ⚠ CUIDADO

Após um período de armazenamento prolongado da máquina de acionamento, antes da nova colocação em funcionamento, deve ser accionada em primeiro a válvula de sobrepressão, premindo o botão de reposição (13). Se esta estiver fixa ou muito perra, não deve ser pressionada. A máquina de acionamento deve ser entregue a uma oficina de assistência a clientes REMS autorizada, para verificação.

Antes de cada utilização, deve verificar-se a tenaz de prensar, a tenaz de prensar Mini, a matriz, a tenaz adaptadora e a tenaz adaptadora Mini, especialmente o contorno de prensar (11, 17) das mandíbulas de prensar (10) ou dos 3 segmentos de prensa (16), quanto a danos e desgaste. Não continuar a utilizar tenaz de prensar, tenaz de prensar Mini, matrizes, tenaz adaptadora e tenaz adaptadora Mini danificadas ou desgastadas. Caso contrário, existe perigo de prensagem incorrecta ou perigo de acidentes.

Antes de cada utilização, deve ser executado um teste de prensagem com o conector de prensar inserido com a máquina de acionamento e a tenaz de prensar, tenaz de prensar Mini, a matriz aplicada com tenaz adaptadora ou tenaz adaptadora Mini respectivamente utilizadas. A tenaz de prensar, tenaz de prensar Mini (1), a matriz (15) com tenaz adaptadora ou tenaz adaptadora Mini devem adequar-se mecanicamente à máquina de acionamento e poderem ser correctamente bloqueados. Após a prensagem concluída com a tenaz de prensar, a tenaz de prensar Mini (Fig. 1), o anel de compressão (PR-3B) (Fig. 14), o anel de compressão 45° (PR-2B) ou o anel de compressão S (PR-2B) (Fig. 15), os mordentes de pressão (10) devem estar completamente fechados em "A". Após a prensagem concluída com a tenaz de prensar (PZ-4G) (Fig. 11), a tenaz de prensar (PZ-S) (Fig. 12), os mordentes de pressão (10) devem estar completamente fechados em „A“, como também no lado oposto „B“. Após a prensagem concluída com o anel de compressão (PR-3S) (Fig. 13), o anel de compressão (PR-3S) (Fig. 13), os segmentos de prensa (16) devem estar completamente fechados em „A“, como também no lado oposto „B“. Deve verificar-se a estanqueidade da união (respeitar regulamentos, normas, diretivas específicos do país, etc.).

Se, ao fechar a tenaz de prensar/tenaz de prensar Mini, tiver sido produzida uma rebarba acentuada no casquilho de prensar, a prensagem pode estar defeituosa ou com fugas (consulte 5. Falhas).

### ⚠ CUIDADO

**Para evitar danos na máquina de acionamento é necessário observar de que em situações de trabalho, como ilustrado nas Fig. 17 a 19, não ocorra nenhuma tensão entre a tenaz de prensar, o anel de compressão, a tenaz adaptadora, a conexão e máquina de acionamento. Em caso de inobservância, existe perigo de rutura e as peças projetadas podem provocar ferimentos graves.**

### 3.1. Processo de trabalho

Comprima a tenaz de prensar/tenaz de prensar Mini (1) manualmente de forma a que, possa ser colocada no acessório de prensar. Neste processo, coloque a máquina no acessório de prensar, com a tenaz de prensar num ângulo recto, relativamente ao eixo do tubo. Largue a tenaz de prensar, para que possa fechar à volta do acessório de prensar. Pegue na máquina pelo punho da estrutura (6) e pelo punho de ligação (9).

Colocar a matriz (15) em torno do conector de prensa. Inserir a tenaz adaptadora/tenaz adaptadora Mini (14) na máquina de acionamento e bloquear o perno de retenção da tenaz, se necessário, posicionar o revestimento rotativo (21), ver 2.2. Comprimir manualmente a tenaz adaptadora/tenaz adaptadora Mini (14) de modo que esta possa ser colocada na matriz. Soltar a tenaz adaptadora/tenaz adaptadora Mini de modo que os raios/semi-esfera da tenaz

adaptadora/tenaz adaptadora Mini fiquem fixos nos parafusos de fixação/assento da esfera do anel de compressão e o anel de compressão na conexão de prensa (Fig. 16). Com tenaz adaptadora Z1 e tenaz adaptadora Mini Z1 ter em atenção que a matriz só pode ser colocada num ângulo de 45°. Com o anel de compressão S (PR-2B), as tenazes adaptadoras Z8/adaptadoras Mini Z8 podem ser fixadas de forma que possam ser giradas continuamente (Fig. 15).

### AVISO

Só deve ser utilizada a tenaz adaptadora homologada para o anel de compressão e para a máquina de acionamento, vide 2.2. Não fazer isso pode resultar em prensagens defeituosas ou não estanques o anel de compressão e a tenaz adaptadora podem ser danificados.

No **REMS Power-Press SE** colocar a alavanca do sentido de rotação (7) para a direita (avanço) e pressionar o interruptor de contacto de segurança (8). Manter o interruptor de contacto de segurança (8) premido até a prensagem estar concluída e a tenaz de prensar ou a matriz estarem fechadas. Soltar de imediato o interruptor de contacto de segurança. Deslocar a alavanca do sentido de rotação (7) para a esquerda (retrocesso) e pressionar o interruptor de contacto de segurança (8) até os rolos compressores terem recuado e o limitador de binário de segurança responder. Soltar de imediato o interruptor de contacto de segurança.

### AVISO

Não sobrecarregar desnecessariamente o limitador de binário de segurança. Soltar o interruptor de contacto de segurança ou após retroceder os rolos compressores, **de imediato**, após fechar a tenaz de prensar, a matriz ou após retroceder os rolos compressores. O limitador de binário de segurança está sujeito a um desgaste normal, tal como qualquer limitador de binário. Se for desnecessariamente sobrecarregado e gasto, ele acelera podendo ser danificado.

No caso da **REMS Power-Press e REMS Akku-Press**, mantenha o interruptor de contacto de segurança (8) premido até que a tenaz de prensar ou matriz esteja completamente fechada. Isto será indicado por um sinal acústico (estaldido). Prima a botão de reposição (13) até que os rolos de prensar (5) tenham recuado completamente.

No caso da **REMS Mini-Press 14 V ACC / Mini-Press 22 V ACC / Mini-Press S 22 V ACC, REMS Akku-Press 14 V ACC, Akku-Press E 22 V ACC, Akku-Press XL 45 kN 22 V ACC, REMS Power-Press ACC e Power-Press XL ACC** mantenha o interruptor de contacto de segurança (8) premido até que a tenaz de prensar ou matriz esteja completamente fechada. Após terminada a prensagem, a máquina de acionamento comutará automaticamente para retrocesso (processamento automático). Tal exibe um sinal acústico (clique).

Na **REMS Akku-Press 22 V ACC**, manter o interruptor de contacto de segurança (8) premido até a tenaz de prensar ou o anel de compressão estar fechado(a). Na  **Akku-Press 22 V Connected**, deve-se pressionar primeiro o botão ligar/desligar (26) e, em seguida, iniciar o processo de prensagem com o interruptor de contacto de segurança (8). Depois de terminada a compressão, a máquina de acionamento comuta automaticamente para a função de retorno (retrocesso automático). O LED colorido do indicador de pressão de compressão (22) indica se a pressão de compressão da máquina de acionamento estava dentro do valor por defeito, ver 3.6.

Comprimir manualmente o tenaz de prensar, tenaz de prensar Mini de modo que possa ser retirado juntamente com o motor de propulsão da conexão de prensa. Comprimir manualmente o alicate adaptador de modo que possa ser retirado juntamente com o motor de propulsão da conexão de prensa. Abrir manualmente a matriz de modo que possa ser retirada da conexão de prensa.

### 3.2. Funcionamento seguro

No **REMS Power-Press SE** o processo de compressão é concluído soltando o interruptor de contacto de segurança (8). Para a segurança mecânica da máquina de acionamento, em ambas as posições finais dos rolos compressores, atua um limitador binário de segurança dependente do binário de aperto. Não sobrecarregar desnecessariamente o limitador binário de segurança! O **REMS Power-Press SE** está igualmente equipado com um sistema eletrónico de segurança, o qual desliga a máquina de acionamento em caso de carga elevada. Enquanto as tenazes de prensar (1) e os anéis de compressão (15) fecharem completamente, veja 3.1., isso não é crítico. No entanto, se a máquina de acionamento já se desligar antes da conclusão da prensagem (tenazes de prensar e anéis de compressão não estavam fechados, veja 3.1.), não se deve continuar a trabalhar e a máquina de acionamento deve ser verificada / reparada imediatamente por uma oficina de serviço de assistência ao cliente autorizada da REMS.

A **REMS Power-Press e REMS Akku-Press 14 V** termina o processo de prensagem automaticamente, dando um sinal acústico (estaldido).

A **REMS Mini-Press 14 V ACC / Mini-Press 22 V ACC / Mini-Press S 22 V ACC, REMS Akku-Press 14 V ACC / Akku-Press E 22 V ACC / Akku-Press 22 V ACC / Akku-Press 22 V Connected / Akku-Press XL 45 kN 22 V ACC, REMS Power-Press ACC e Power-Press XL ACC** termina o processo de prensagem automaticamente, dando um sinal acústico (estaldido) e recua automaticamente (processamento automático).

### AVISO

**Apenas com o fecho total do tenaz de prensar, tenaz de prensar Mini, da matriz ou segmento de prensa é estabelecida a prensagem perfeita. Após a prensagem concluída com a tenaz de prensar, a tenaz de prensar Mini (Fig. 1), o anel de compressão (PR-3B) (Fig. 14), o anel de compressão**

45° (PR-2B) ou o anel de compressão S (PR-2B) (Fig. 15), os mordentes de pressão (10) devem estar completamente fechados em "A". Após a prensagem concluída com a tenaz de prensar (PZ-4G) (Fig. 11), a tenaz de prensar (PZ-S) (Fig. 12), os mordentes de pressão (10) devem estar completamente fechados em „A“, como também no lado oposto „B“. Após a prensagem concluída com o anel de compressão (PR-3S) (Fig. 13), o anel de compressão S (Fig. 18), os segmentos de prensa (16) devem estar completamente fechados em „A“, como também no lado oposto „B“. Caso, ao fechar o tenaz de prensar, tenaz de prensar Mini, da matriz ou segmento de prensa, ocorra uma clara fissura no casquilho de prensa, é possível que a prensagem fique incorrecta ou com fugas (consulte 5. Falhas).

### 3.3. Segurança no trabalho

Para a segurança no trabalho, as máquinas de accionamento estão equipadas com um interruptor de segurança (8). Este interruptor permite, em qualquer altura, e especialmente em caso de perigo, a imobilização imediata do motor de accionamento. Os motores de accionamento podem ser comutados em qualquer posição para o retrocesso.

### 3.4. Controlo do estado da máquina com proteção contra descarga total da bateria

Desde 01.01.2011, todas as prensas a bateria REMS estão equipadas com um controlo eletrónico do estado da máquina (18) com proteção contra sobrecarga contra correntes demasiado altas e com indicação do estado de carga por meio de um LED de 2 cores verde/vermelho. O LED verde está aceso quando a bateria estiver completamente carregada ou com carga suficiente. O LED acende-se em vermelho quando a bateria precisa ser carregada, a bateria está com defeito ou a unidade de accionamento foi desligada devido a sobrecorrente. Caso este estado surja durante a prensagem e o processo de prensagem não seja concluído, este deverá ser concluído com uma bateria Li-Ion carregada. Se o motor não for utilizado, o LED apaga-se após aprox. 2 horas, no entanto, volta a acender-se quando o motor for novamente ligado.

### 3.5. Indicador do estado de carga escalonado (20) da bateria Li-Ion com 21,6 V

O indicador do estado de carga escalonado apresenta o estado da carga da bateria a partir de 4 LEDs. Depois de premir a tecla com o símbolo da bateria, pelo menos um LED acende por alguns segundos. Quantos mais LEDs acenderem a verde, maior a carga da bateria. Se um LED acender a vermelho, significa que é necessário carregar a bateria.

### 3.6. Supervisão da pressão de compressão

Na REMS Akku-Press 22V ACC (Fig. 4) e na REMS Akku-Press 22V Connected (Fig. 9) a pressão de prensagem é monitorada durante a prensagem. Depois de terminar o processo de compressão, o LED do indicador da pressão de compressão (22) acende-se a branco se a pressão de compressão estiver dentro do valor por defeito, acende-se, então, a vermelho se a pressão de compressão for inferior ao valor por defeito, acende-se a vermelho e a máquina de accionamento é desligada se a pressão de compressão for superior ao valor por defeito. Premir o botão de reposição (13), até que os rolos compressores estejam completamente recolhidos. Se a pressão de compressão estiver fora do valor por defeito, pode ser iniciado um novo processo de compressão, o LED do indicador de pressão de compressão acende, em seguida, novamente a branco durante a compressão. Após um tempo de retenção de aprox. 2 min, o LED apaga-se, no entanto, volta a acender-se quando a máquina de accionamento for novamente ligada. Se o LED da indicação de pressão de compressão acender a vermelho, recomenda-se verificar/reparar a máquina de accionamento por uma oficina de assistência a clientes contratada e autorizada pela REMS.

O monitoramento da pressão de prensagem na Akku-Press 22 V Connected possui funções adicionais, consulte o manual de instruções da REMS Akku-Press 22 V Connected, capítulo 3.1.3.

#### AVISO

Se a pressão de compressão estiver dentro do valor por defeito e o LED do indicador de pressão de compressão (22) acender a branco, nem sempre se pode presumir daí que as tenazes de prensar, o anel de compressão, os segmentos de prensa estejam fechados no término do processo de compressão. O fechamento completo deve ser observado em cada processo de prensagem, veja 3.1.

## 4. Assistência técnica

Independentemente da manutenção referida em seguida, recomenda-se entregar as máquinas de accionamento REMS, juntamente com todas as ferramentas (por ex. tenazes de prensar, tenazes de prensar Mini, anéis de compressão com tenaz adaptadora, tenaz adaptadora Mini) e acessórios (por ex. baterias recarregáveis, carregadores rápidos) pelo menos uma vez por ano, numa oficina de serviço de assistência a clientes contratada e autorizada REMS para uma inspeção e revisão de aparelhos elétricos. Na Alemanha deve ser realizada uma inspeção anual dos equipamentos elétrico conforme a DIN VDE 0701-0702 e, segundo a norma de prevenção de acidentes DGUV Norma 3 "Instalações e meios de operação elétricos", também prescrita para meios de operação elétricos nos locais de construção. Além disso, deve-se respeitar e seguir os regulamentos de segurança, regras e diretivas nacionais válidos para o local de aplicação.

## 4.1. Manutenção

### ⚠ ATENÇÃO

**Antes de efectuar trabalhos de manutenção, retire a ficha da rede ou retire o acumulador!**

Mantenha limpas as tenazes de prensar, as tenazes de prensar Mini, os anéis de compressão, as tenazes adaptadoras, as tenazes adaptadoras Mini, especialmente seus alojamentos. Limpar peças metálicas muito sujas, por exemplo, com o detergente para máquinas REMS CleanM (Art.º 140119); em seguida, proteger contra a ferrugem.

Limpar as peças plásticas (por ex. caixa, baterias) apenas com o detergente para máquinas REMS CleanM (N.º de Art. 140119) ou com um sabonete suave e um pano húmido. Nunca utilize detergentes para a casa. Este tipo de detergentes contém frequentemente químicos que poderiam danificar as peças de material sintético. Nunca utilize gasolina, aguarrás, solvente ou produtos semelhantes para a limpeza de peças de material sintético.

Ter em atenção que os líquidos nunca devem chegar ao interior da ferramenta elétrica. Nunca mergulhar a ferramenta elétrica em líquidos.

Verificar regularmente a mobilidade dos tenazes de prensar, tenazes de prensar Mini, matrizes, alicates adaptadores e tenaz adaptadora Mini. Se necessário, limpar os tenazes de prensar, tenazes de prensar Mini, matrizes ou alicates adaptadores, tenaz adaptadora Mini, e lubrificar ligeiramente os pernos (12) dos mordentes de prensa, segmentos de prensa ou mordentes intermédios (fig. 1, 11 – 15) com óleo para máquinas, mas sem desmontar o tenaz de prensar, tenaz de prensar Mini, matriz ou alicate adaptador! Remover depósitos no contorno de prensa (11, 17). Verificar regularmente o estado funcional de todos os tenazes de prensar, tenazes de prensar Mini, matrizes e alicates adaptadores, tenaz adaptador Mini, através de um teste de prensagem com conector de prensa inserido. Apenas com o fecho total do tenaz de prensar, tenaz de prensar Mini, da matriz ou segmento de prensa é estabelecida a prensagem perfeita. Após a prensagem concluída com a tenaz de prensar, a tenaz de prensar Mini (Fig. 1), o anel de compressão (PR-3B) (Fig. ), o anel de compressão 45° (PR-2B) ou o anel de compressão S (PR-2B) (Fig. 15), os mordentes de pressão (10) devem estar completamente fechados em "A". Após a prensagem concluída com a tenaz de prensar (PZ-4G) (Fig. 11), a tenaz de prensar (PZ-S) (Fig. 12), os mordentes de pressão (10) devem estar completamente fechados em „A“, como também no lado oposto „B“. Após a prensagem concluída com o anel de compressão (PR-3S) (Fig. 13), o anel de compressão XL (PR-3S), os segmentos de prensa (16) devem estar completamente fechados em „A“, como também no lado oposto „B“. Caso, ao fechar o tenaz de prensar, tenaz de prensar Mini, da matriz ou segmento de prensa, ocorra uma clara fissura no casquilho de prensa, é possível que a prensagem fique incorrecta ou com fugas (consulte 5. Falhas).

Não utilizar tenazes de prensar, tenazes de prensar Mini, matrizes ou alicates adaptadores, tenaz adaptador Mini, danificados ou desgastados. Em caso de dúvidas, sujeitar o motor de propulsão juntamente com todos os tenazes de prensar, tenazes de prensar Mini, matrizes, alicates adaptadores e tenaz adaptador Mini, a inspeção por uma oficina de serviço de apoio ao cliente contratada da REMS.

Mantenha as porta-tenazes de prensar limpas, limpe especialmente os rolos de prensar (5) e as cavilhas de fixação da tenaz (2) regularmente e lubrifique-os ligeiramente a seguir com óleo para máquinas. Verificar regularmente a segurança de funcionamento da máquina de accionamento através da produção de uma prensagem com o conector de prensar, o qual necessita da força de prensagem mais elevada. Se, durante a prensagem, a tenaz de prensar, tenaz de prensar Mini, a matriz, os segmentos de prensagem fecharem totalmente, significa que as funções de segurança da máquina de accionamento estão asseguradas.

## 4.2. Inspeção / Reparação

### ⚠ ATENÇÃO

**Antes de efectuar trabalhos de manutenção e de reparação, retire a ficha da rede ou retire o acumulador!** Estes trabalhos só podem ser realizados por técnicos qualificados.

A engrenagem das máquinas de accionamento REMS Power-Press SE é livre de manutenção. A engrenagem trabalha com uma carga de massa lubrificante de longa duração e subsequentemente não precisa de ser lubrificada. O motor REMS Power-Press SE, REMS Power-Press, REMS Power-Press ACC, REMS Power-Press XL ACC está equipado com escovas de carvão. Estas escovas desgastam-se, devendo por isso ser verificadas ou substituídas. Utilize apenas escovas de carvão originais REMS. A máquina de accionamento REMS Power-Press SE possui um limitador de binário de segurança. Este sofre desgaste, devendo por isso ser regularmente verificado e, se necessário, substituído. Utilizar apenas limitadores de binário de segurança originais da REMS. As escovas de carvão dos motores CC desgastam-se nas máquinas de accionamento alimentadas por bateria. Estas não podem ser substituídas, deve ser trocado o motor CC. REMS Akku-Press 22V Connected possui um motor sem escova. Em todas as máquinas de accionamento eletro-hidráulicas os anéis de vedação (o-ring) desgastam-se. Estes devem, por isso, ser periodicamente verificados e, se necessário, substituídos. No caso de uma força de prensar insuficiente ou no caso de perda de óleo, a máquina deve ser verificada ou reparada pela por uma oficina autorizada de assistência técnica contratada REMS.

#### AVISO

Tenazes de prensar, tenazes de prensar Mini, anéis de compressão e tenazes adaptadoras danificadas ou desgastadas não devem continuar a ser utilizados.



## 5. Avarias

Para evitar danos à máquina de acionamento em situações de trabalho como mostradas, a título de exemplo, nas Figs. 16 a 18, deve-se tomar cuidado para garantir que não haja tensão entre a tenaz de prensar, a tenaz de prensar Mini, o anel de compressão, a tenaz adaptadora, a tenaz Mini adaptadora, os elementos de montagem e a máquina de acionamento.

### ⚠ CUIDADO

Após um período de armazenamento prolongado da máquina de accionamento, antes da nova colocação em funcionamento, deve ser accionada em primeiro a válvula de sobrepressão, premindo o botão de reposição (13). Se esta estiver fixa ou muito perra, não deve ser pressionada. A máquina de acionamento deve ser entregue a uma oficina de assistência a clientes REMS autorizada, para verificação.

#### 5.1. Avaria: A máquina de acionamento não funciona.

##### Causa:

- Escovas de carvão gastas.
- Cabo de ligação com defeito (REMS Power-Press SE, REMS Power-Press, REMS Power-Press ACC, REMS Power-Press XL ACC).
- Bateria vazia ou com defeito (máquinas de acionamento a bateria REMS).
- Máquina de acionamento com defeito.

##### Solução:

- Solicitar a substituição das escovas de carvão ou do motor CC por pessoal técnico qualificado ou por uma oficina contratada de assistência a clientes autorizada da REMS.
- Solicitar a substituição do cabo de ligação por pessoal técnico qualificado ou por uma oficina de assistência a clientes autorizada REMS.
- Carregar a bateria com um carregador rápido ou trocar a bateria.
- Solicitar a verificação/reparação da máquina de accionamento por uma oficina de assistência a clientes REMS autorizada.

#### 5.2. Avaria: A máquina de acionamento não conclui a prensagem, a tenaz de prensar, a tenaz de prensar Mini, o anel de compressão, o elemento de prensar não se fecham completamente e o alicate de corte e o corta-cabos não cortam completamente.

##### Causa:

- Máquina de acionamento sobreaquece (REMS Power-Press SE, REMS Power-Press, REMS Power-Press ACC, Power-Press XL ACC).
- Escovas de carvão gastas.
- Limitador de binário com defeito (REMS Power-Press SE).
- Bateria vazia ou com defeito (máquinas de acionamento a bateria REMS).
- Máquina de acionamento com defeito.
- Tenaz de prensar, tenaz de prensar Mini incorretas, anel de compressão incorreto (contorno de prensar, tamanho) ou tenaz adaptadora, tenaz adaptadora Mini incorretas e elementos reversíveis incorretos inseridos.
- Tenaz de prensar, tenaz de prensar Mini, matriz, tenaz adaptadora, tenaz adaptador Mini, presa ou com defeito.
- O LED da indicação de pressão de compressão (22) acende a vermelho (REMS Akku-Press 22 V ACC, REMS Akku-Press 22 V Connected), ver 3.6.
- A classe de resistência da barra roscada é  $> 4.8$  (400 N/mm<sup>2</sup>) (alicate de corte Mini M REMS, alicate de corte M REMS).
- Elementos reversíveis/cortadores de cabos estão embotados (alicate de corte Mini M REMS, alicate de corte M REMS/corta-cabos REMS).
- Elementos reversíveis Klauke errados inseridos na tenaz de prensar Mini Basic E01 REMS e na tenaz de prensar Basic E01 REMS.

##### Solução:

- Deixar a máquina de acionamento arrefecer por aprox. 10 min.
- Solicitar a substituição das escovas de carvão ou do motor CC por pessoal técnico qualificado ou por uma oficina contratada de assistência a clientes autorizada da REMS.
- Solicitar a verificação/reparação do limitador de binário por uma oficina de assistência a clientes REMS autorizada.
- Carregar a bateria com um carregador rápido ou trocar a bateria.
- Solicitar a verificação/reparação da máquina de accionamento por uma oficina de assistência a clientes REMS autorizada.
- Verificar a inscrição na tenaz de prensar, tenaz de prensar Mini, do anel de compressão, da tenaz adaptadora, da tenaz adaptadora Mini, dos elementos reversíveis e substituir, se necessário.
- Não continuar a utilizar a tenaz de prensar, tenaz de prensar Mini, a matriz, a tenaz adaptadora, tenaz adaptador Mini! Limpar a tenaz de prensar, tenaz de prensar Mini, matriz, tenaz adaptadora, tenaz adaptador Mini, e lubrificar ligeiramente com óleo para máquinas ou substituir.
- Verificar/repairar a máquina de acionamento por uma oficina de assistência a clientes contratada e autorizada pela REMS. Repetir compressão da conexão de prensa se necessário ou substituir por nova. Instrução de montagem do sistema "pressfitting".
- Observar a classe de resistência da barra roscada.
- Virar ou trocar os elementos reversíveis / Trocar os cortadores de cabos.
- Observar e seguir as instruções do fornecedor do sistema e trocar os elementos reversíveis, se necessário.

#### 5.3. Avaria: REMS Power-Press SE desliga **outra vez** depois de terminar a prensagem.

##### Causa:

- Máquina de acionamento com defeito.

##### Solução:

- Solicitar a verificação/reparação da máquina de accionamento por uma oficina de assistência a clientes REMS autorizada.

#### 5.4. Avaria: Ao fechar a tenaz de prensar, tenaz de prensar Mini, a matriz, os segmentos de prensa forma-se uma clara fissura no casquilho de prensar.

##### Causa:

- Tenazes de prensar, tenazes de prensar Mini, matriz, segmentos de prensar ou contornos de prensar danificados ou gastos.
- Tenaz de prensar, tenaz de prensar Mini incorretas, matriz incorreta (contorno de prensar, tamanho) ou tenaz adaptadora, tenaz adaptador Mini, incorreta aplicada.
- Adaptação inadequada de casquilho de prensar, tubo e casquilho de apoio.

##### Solução:

- Substituir a tenaz de prensar, tenaz de prensar Mini, a matriz por elementos novos.
- Verificar a inscrição na tenaz de prensar, tenaz de prensar Mini, na matriz, na tenaz adaptadora, tenaz adaptador Mini e substituir, se necessário.
- Verificar a compatibilidade do casquilho de prensar, do tubo e do casquilho de apoio. Ter em atenção as instruções de instalação e montagem do fabricante/ fornecedor do sistema de press-fitting a prensar; se necessário, entrar em contacto.

#### 5.5. Avaria: As mandíbulas de prensar fecham no caso de tenaz de prensar, tenaz de prensar Mini estar deslocada em "A" e "B" (Fig. 1).

##### Causa:

- Tenaz de prensar, tenaz de prensar Mini caiu ao chão, mola de pressão dobrada.

##### Solução:

- Entregar a tenaz de prensar, tenaz de prensar Mini para inspeção por uma oficina de assistência a clientes REMS autorizada.

#### 5.6. Avaria: Formação de rebarbas ao cortar barras roscadas (alicate de corte Mini M REMS, alicate de corte M REMS).

##### Causa:

- Os elementos reversíveis estão embotados ou quebrados.
- A classe de resistência da barra roscada é  $> 4.8$  (400 N/mm<sup>2</sup>).

##### Solução:

- Virar ou trocar os elementos reversíveis.
- Observar a classe de resistência da barra roscada.

## 6. Eliminar

As prensas radiais, as baterias recarregáveis e os carregadores rápidos não devem ser eliminados juntamente com o lixo doméstico após o final de sua vida útil. Devem ser correctamente eliminadas, de acordo com as normas estabelecidas por lei. As baterias de lítio e pacotes de bateria de todos os sistemas de bateria devem ser eliminados somente no estado descarregado, ou no caso de baterias de lítio e pacotes de bateria não totalmente descarregados, todos os contactos devem ser tapados, por ex., com fita isoladora.

## 7. Garantia do fabricante

O prazo de garantia é de 12 meses após a entrega do novo produto ao primeiro consumidor. A data de entrega deve ser comprovada com o envio dos documentos originais de compra, que devem conter a data da compra e a designação do produto. Todas as falhas no funcionamento ocorridas dentro do prazo de garantia, provocadas por erros de fabrico ou de material comprovados, serão reparadas gratuitamente. O prazo de garantia do produto não se prolongará nem se renovará com a reparação das avarias. Ficam excluídos da garantia todos os danos provocados pelo desgaste natural, manuseamento incorrecto ou uso normal, não observação dos regulamentos de operação, meios de operação inadequados, cargas excessivas, utilização para outras finalidades além das previstas, intervenções pelo próprio utilizador ou por terceiros ou outras razões fora do âmbito da responsabilidade da REMS.

Os serviços de garantia devem ser prestados, exclusivamente, pelas oficinas de assistência técnica contratadas e autorizadas REMS. Todas as reclamações serão consideradas apenas se o produto for entregue a uma oficina de assistência a clientes contratada e autorizada REMS sem terem sido efetuadas quaisquer intervenções e sem o produto ter sido anteriormente desmontado por outrem. Produtos e peças substituídos passam a ser propriedade da REMS.

Os custos relativos ao transporte de ida e volta são da responsabilidade do utilizador.

Uma lista das oficinas de assistência a clientes contratadas e autorizadas REMS está disponível para consulta na Internet em [www.rems.de](http://www.rems.de). Nos países que não estejam aí listados o produto deve ser entregue no SERVICE-CENTER, Neue Rommelshauer Straße 4, 71332 Waiblingen, Deutschland. Os direitos legais do utilizador, em especial o seu direito de reclamação perante o representante em caso de danos, assim como reclamações devido a uma violação intencional do dever e reclamações em matéria da lei de responsabilidade por produtos, manter-se-ão inalterados.

A esta garantia aplica-se o direito alemão com exceção das disposições em matéria de remessa do direito privado internacional alemão, assim como excluindo-se a Convenção das Nações Unidas sobre os Contratos de Compra e Venda Internacional de Mercadorias (CISG). O garante desta garantia do fabricante válida a nível mundial é a REMS GmbH & Co KG, Stuttgarter Str. 83, 71332 Waiblingen, Deutschland.

## 8. Extensão da garantia do fabricante para 5 anos

Para os motores mencionados no presente manual de instruções, existe a possibilidade, nos 30 dias após a entrega ao primeiro consumidor, de prolongar o prazo de garantia do fabricante para 5 anos, mediante o registo da máquina de acionamento em [www.rems.de/service](http://www.rems.de/service). Os direitos associados à extensão da garantia do fabricante só têm validade para primeiros consumidores registados, com o pré-requisito de que a placa de identificação da máquina de acionamento não seja removida ou alterada e os dados dela constantes estejam legíveis. É proibida a cedência dos direitos de garantia.

## 9. Listas de peças

Para obter informações sobre as listas de peças, ver [www.rems.de](http://www.rems.de) → Downloads → Parts lists.

## Tłumaczenie z oryginału instrukcji obsługi

Dla cęgów zaciskowych REMS, cęgów zaciskowych REMS Mini, pierścieni zaciskowych REMS z cęgami pośrednimi do różnych systemów połączeń rurowych obowiązują aktualne dokumentacje sprzedażowe REMS, patrz również [www.rems.de](http://www.rems.de) → Do pobrania → Katalogi, prospekty produktów. W przypadku wprowadzenia przez producenta zmian w komponentach systemu połączeń rurowych lub wprowadzenia do sprzedaży nowych komponentów, informacje o możliwościach zastosowania można uzyskać w REMS (e-Mail [info@rems.de](mailto:info@rems.de)). Zmiany i błędy zastrzeżone.

### Rys. 1–15

1	Cęgi zaciskowe/ Cęgi zaciskowe Mini	17	Kontur (pierścień zaciskowy bądź segmenty zaciskowe)
2	Sworzeń cęgów	18	Kontrola stanu maszyny
3	Przycisk	19	Akumulator
4	Rygiel	20	Stopniowany wskaźnik stanu naładowania
5	Rolki zaciskowe		(REMS akumulatorów 21,6 V)
6	Uchwyt obudowy		Tuleja obrotowa
7	Przełącznik kierunku obrotów	21	(REMS Power-Press XL ACC)
8	Impulsowy wyłącznik bezpieczeństwa	22	Wskaźnik siły nacisku
9	Uchwyt zespołu napędowego		(REMS Akku-Press 22 V ACC)
10	Szczeka zaciskowa	23	Ucho pasa na ramię (REMS Akku-Press 22 V Connected)
11	Kontur (cęgi zaciskowe)		Wyświetlacz OLED (REMS Akku-Press 22 V Connected)
12	Sworzeń	24	Przycisk w lewo/w prawo (REMS Akku-Press 22 V Connected)
13	Przycisk cofania		Włącznik/wyłącznik (REMS Akku-Press 22 V Connected)
14	Cęga pośrednia/ Cęga pośrednia Mini	25	
15	Pierścień zaciskowy	26	
16	Segment zaciskowy		

### Rys. 16

Poprawne lub niedozwolone przyłożenie cęgi pośredniej do pierścienia zaciskowego

### Rys. 17–19

Niedozwolone pozycje robocze

### Rys. 20

Przegląd dopuszczonych systemów ochrony przed upadkiem

## Ogólne wskazówki bezpieczeństwa dla elektronarzędzi

### **⚠ OSTRZEŻENIE**

Należy zapoznać się ze wszystkimi wskazówkami bezpieczeństwa, instrukcjami, rysunkami i danymi technicznymi dołączonymi do niniejszego elektronarzędzia. Zlekceważenie poniższych instrukcji grozi porażeniem prądem, pożarem i/lub ciężkimi obrażeniami ciała.

Zachować do późniejszego wglądu wszystkie wskazówki bezpieczeństwa oraz instrukcje.

Użyte we wskazówkach bezpieczeństwa wyrażenie „elektronarzędzie“ oznacza elektronarzędzia zasilane z sieci elektrycznej (z przewodem sieciowym) lub elektronarzędzia akumulatorowe (bez przewodu sieciowego).

#### 1) Bezpieczeństwo na stanowisku pracy

- Na stanowisku pracy utrzymywać czystość i zapewnić dobre oświetlenie. Nieporządek i nieoświetlone stanowiska pracy mogą sprzyjać wypadkom.
- Z użyciem elektronarzędzia nie pracować w otoczeniu zagrożonym wybuchem, w którym znajdują się palne ciecze, gazy lub pyły. Elektronarzędzia są źródłem iskier, które mogą spowodować zapłon pyłów lub par.
- Dzieci i osoby postronne należy trzymać z dala od miejsca wykonywania prac z użyciem elektronarzędzia. Ich obecność może rozpraszać osobę pracującą i spowodować utratę kontroli nad elektronarzędziem.

#### 2) Bezpieczeństwo elektryczne

- Wtyczka podłączeniowa elektronarzędzia musi dokładnie pasować do gniazda sieciowego. Wtyczki nie wolno w żaden sposób przerabiać. Elektronarzędzia wymagające uzziemienia ochronnego nie mogą być zasilane przez jakiegokolwiek przejściówki. Niezmienione wtyczki i pasujące gniazda zmniejszają ryzyko porażenia prądem elektrycznym.
- Unikać kontaktu ciała z elementami uzziemionymi np. rurami, kaloryferami, piecami i chłodziarkami. Uziemienie ciała podczas pracy zwiększa ryzyko porażenia prądem elektrycznym.
- Nie wystawiać elektronarzędzi na działanie deszczu lub wilgoci. Wniknięcie wody do wnętrza elektronarzędzi zwiększa ryzyko porażenia prądem elektrycznym.
- Przewód podłączeniowy nie służy do transportu lub zawieszania elektronarzędzi albo do wyciągania wtyczki z gniazda sieciowego. Chronić przewód podłączeniowy przed wysoką temperaturą, olejami, ostrymi krawędziami i ruchomymi elementami. Uszkodzone lub splątane przewody podłączeniowe zwiększają ryzyko porażenia prądem elektrycznym.

- Podczas pracy z elektronarzędziami na wolnym powietrzu, gdy konieczne jest zastosowanie przedłużacza, używać przedłużacza przeznaczonego również do użytku na zewnątrz pomieszczeń. Stosowanie przedłużacza przeznaczonego do użytku na zewnątrz pomieszczeń zmniejsza ryzyko porażenia prądem elektrycznym.

- Jeśli konieczne jest użycie elektronarzędzia w wilgotnym otoczeniu, należy zastosować wówczas wyłącznik różnicowo-prądowy. Zastosowanie wyłącznika różnicowo-prądowego zmniejsza ryzyko porażenia prądem elektrycznym.

#### 3) Bezpieczeństwo osób

- Zachować ostrożność, zwracać uwagę na wykonywane czynności, rozsądnie postępować podczas pracy z elektronarzędziami. Nie używać elektronarzędzi w stanie zmęczenia lub pod wpływem narkotyków, alkoholu lub leków. Chwila nieuwagi podczas użytkowania elektronarzędzia może spowodować groźne obrażenia.
- Stosować środki ochrony indywidualnej oraz bezwzględnie zawsze okulary ochronne. Stosowanie środków ochrony indywidualnej, takich jak maska przeciwpyłowa, obuwie antypoślizgowe, kask ochronny i ochronnik słuchu, zmniejsza ryzyko obrażeń w zależności od rodzaju danego elektronarzędzia.
- Wykluczyć możliwość przypadkowego samoczynnego włączenia się urządzenia. Przed podłączeniem do gniazda sieciowego i/lub do akumulatora oraz przed chwytniem i przenoszeniem upewnić się, czy elektronarzędzie jest wyłączone. Przenoszenie elektronarzędzia z palcem na wyłączniku lub próba podłączenia do gniazda sieciowego, gdy elektronarzędzie jest włączone, może spowodować wypadek.
- Przed włączeniem elektronarzędzia usunąć wszystkie narzędzia nastawcze i klucze. Narzędzia lub klucze pozostawione w obracających się elementach elektronarzędzia mogą spowodować obrażenia.
- Unikać nienaturalnych pozycji ciała podczas pracy. Zadbaj o bezpieczną pozycję stojącą i w każdej chwili utrzymywać równowagę. Pozwoli to lepiej kontrolować elektronarzędzie w nieoczekiwanych sytuacjach.
- Nosić odpowiednią odzież. Nie nosić luźnej odzieży lub biżuterii. Trzymać z dala włosy i odzież od ruchomych elementów. Luźna odzież, biżuteria lub długie włosy mogą zostać pochwycone przez ruchome elementy.
- Jeśli możliwe jest zamontowanie urządzeń odpylających i wychwytyjących, należy je podłączyć i użytkować w prawidłowy sposób. Zastosowanie urządzenia odpylającego pozwala zmniejszyć zagrożenia spowodowane pyłem.
- Nie przeceniać swoich możliwości i nie lekceważyć zasad bezpieczeństwa dla elektronarzędzi, pomimo wielokrotnego użycia i znajomości elektronarzędzia. Nieuważne postępowanie może w ciągu ułamka sekundy doprowadzić do ciężkich obrażeń.

#### 4) Stosowanie i obchodzenie się z elektronarzędziami

- Nie przeciążać narzędzia. Do danej pracy stosować odpowiednie do tego celu elektronarzędzie. Przy pomocy właściwych elektronarzędzi pracuje się lepiej i pewniej w podanym zakresie mocy.
  - Nie używać elektronarzędzi z uszkodzonym wyłącznikiem. Elektronarzędzie nie dające się w dowolnym momencie włączyć lub wyłączyć stwarza zagrożenie i musi zostać naprawione.
  - Przed dokonaniem ustawień w urządzeniu, wymianą narzędzi wymiennych lub odłożeniem elektronarzędzia należy wyciągnąć wtyczkę z gniazda i/lub wyjąć akumulator. Te środki ostrożności zapobiegają nieoczekiwanemu uruchomieniu elektronarzędzia.
  - Nieużywane elektronarzędzia przechowywać poza zasięgiem dzieci. Nie zezwalać na pracę z użyciem elektronarzędzia osobom niezaznajomionym z jego obsługą lub osobom, które nie przeczytały niniejszej instrukcji. Elektronarzędzia w rękach osób niedoświadczonych mogą być niebezpieczne.
  - Należy z dużą starannością dbać o elektronarzędzia i narzędzia wymienne. Należy sprawdzać, czy ruchome części pracują poprawnie i nie są zablokowane, czy któraś z części się nie zламala lub czy nie jest uszkodzona i negatywnie wpływa na poprawne działanie elektronarzędzia. Zlecić naprawę uszkodzonych elementów przed użyciem elektronarzędzia. Wiele wypadków ma przyczynę w nieprawidłowej konserwacji elektronarzędzi.
  - Narzędzia tnące muszą być zawsze ostre i czyste. Poprawnie utrzymane zespoły tnące z ostrymi krawędziami rzadziej się zakleszczają i dają się łatwiej prowadzić.
  - Elektronarzędzie, narzędzie wymienne, narzędzia wymienne itp. stosować zgodnie z niniejszą instrukcją. Należy uwzględnić przy tym warunki pracy i rodzaj wykonywanej czynności. Stosowanie elektronarzędzi do innych celów aniżeli przewidziane może prowadzić do niebezpiecznych sytuacji.
  - Uchwyt i powierzchnie chwytne utrzymywać w stanie suchym, czystym, bez zanieczyszczenia olejem i smarem. Śliskie uchwyty i powierzchnie chwytne uniemożliwiają bezpieczną obsługę i kontrolę nad elektronarzędziem w nieprzewidzianych sytuacjach.
- #### 5) Użytkowanie i obsługa narzędzia akumulatorowego
- Akumulatory ładować wyłącznie przy użyciu ładowarek wskazanych przez producenta. Ładowanie przy pomocy ładowarki przeznaczonej do określonego typu akumulatorów może spowodować pożar w przypadku zastosowania jej do innych akumulatorów.
  - W elektronarzędziach stosować tylko przewidziane do tego celu akumulatory. Stosowanie akumulatorów innego typu może spowodować obrażenia lub pożar.
  - Nieużywane akumulatory przechowywać z dala od spinaczy biurowych, monet, kluczy, gwoździ, śrub lub innych metalowych przedmiotów mogących spowodować zwarcie styków akumulatora. Zwarcie styków akumulatora może spowodować oparzenia lub pożar.



- d) Nieprawidłowe użytkowanie akumulatora może spowodować wyciek elektrolitu. Unikać kontaktu z nim. W przypadku ewentualnego kontaktu spłukać skórę wodą. W przypadku dostania się elektrolitu do oczu, wyciąć dodatkowo pomoc lekarską. Elektrolit może spowodować podrażnienie skóry lub oparzenia.
- e) Nie wolno używać uszkodzonego lub zmodyfikowanego akumulatora. Uszkodzone lub zmodyfikowane akumulatory mogą się zachowywać w nieprzewidywany sposób i doprowadzić do pożaru, wybuchu lub obrażeń.
- f) Nie wolno wystawiać akumulatora na działanie ognia lub wysokich temperatur. Ogień lub temperatury powyżej 130 °C mogą spowodować wybuch.
- g) Należy przestrzegać wszystkich instrukcji dotyczących ładowania i nie ładować nigdy akumulatora lub narzędzia akumulatorowego poza podanym w instrukcji obsługą zakresem temperatur. Nieprawidłowy sposób ładowania lub ładowanie poza dozwolonym zakresem temperatur grozi zniszczeniem akumulatora i zwiększa ryzyko pożaru.
- 6) Serwis
  - a) Naprawę elektronarzędzi zlecać wyłącznie wykwalifikowanemu specjalistycznemu personelowi z zastosowaniem wyłącznie oryginalnych części zamiennych. Zapewnia to zachowanie bezpieczeństwa elektronarzędzi.
  - b) Nie przeprowadzać nigdy prac serwisowych na uszkodzonych akumulatorach. Wszelkie prace serwisowe na akumulatorach wolno wykonywać wyłącznie producentowi lub autoryzowanemu serwisowi.

## Wskazówki bezpieczeństwa dla pras promieniowych

### **OSTRZEŻENIE**

Należy zapoznać się ze wszystkimi wskazówkami bezpieczeństwa, instrukcjami, rysunkami i danymi technicznymi dołączonymi do niniejszego elektronarzędzia. Zlekceważenie poniższych instrukcji grozi porażeniem prądem, pożarem i/lub ciężkimi obrażeniami ciała.

Zachować do późniejszego wglądu wszystkie wskazówki bezpieczeństwa oraz instrukcje.

- Nie wolno używać uszkodzonego elektronarzędzia. Występuje niebezpieczeństwo wypadku.
- Podczas wszelkich prac elektronarzędzie należy trzymać wyłącznie za uchwyt obudowy (6) i uchwyt z wyłącznikiem (9) oraz zapewnić stabilną pozycję pracy. Elektronarzędzie działa z bardzo dużą siłą nacisku. Obsługa i prowadzenie narzędzia obydwoma rękami jest bezpieczniejsze. Z tego powodu jest to szczególnie ważne. Dzieci i osoby postronne należy trzymać z dala od miejsca wykonywania prac z użyciem elektronarzędzia.
- Nie wolno sięgać w pobliże ruchomych części w strefie zaciskania/cięcia. Występuje niebezpieczeństwo obrażeń na skutek zaciśnięcia palców lub rąk.
- Nie wolno nigdy użytkować pras promieniowych bez uprzedniego zablokowania sworzni cęgów (2). Występuje niebezpieczeństwo pęknięcia a odrzucone z dużą siłą elementy mogą spowodować poważne obrażenia.
- Prasę promieniową z narzędziami zaciskowymi REMS należy przykładać pod kątem prostym do osi rury na łączniku zaciskowym. W razie ukośnego założenia prasy promieniowej na skutek dużej siły napędowej ulegnie ona przesunięciu pod kątem prostym do osi. Może grozić to zmiążdżeniem dłoni lub innych części ciała. Ponadto występuje niebezpieczeństwo pęknięcia, a odrzucone z dużą siłą elementy mogą spowodować obrażenia.
- Pierścienie zaciskowy S (PR-2B) należy przykładać zawsze pod kątem prostym do osi rury na łączniku zaciskowym. Podczas przykładania prasy promieniowej z cęgami pośrednimi Z8 do pierścienia zaciskowego S należy zwrócić uwagę na swobodny kąt obrotu prasy promieniowej. Występuje niebezpieczeństwo pęknięcia, a odrzucone z dużą siłą elementy mogą spowodować obrażenia.
- Należy przestrzegać i stosować się do instrukcji oraz wskazówek producenta systemu dotyczących stosowania systemu złączek zaciskowych. W przypadku ich zlekceważenia mogą powstawać nienadające się do użytku połączenia zaciskowe, a narzędzie zaciskowe może ulec uszkodzeniu.
- Prasę promieniową użytkować wyłącznie z założonymi cęgami zaciskowymi, cęgami zaciskowymi Mini, pierścieniem zaciskowym z cęgami pośrednimi. Zaciskanie uruchamiać wyłącznie do wykonania połączenia zaciskowego. Zaciskanie bez oporu stawianego przez łącznik zaciskowy naraża zespół napędowy, cęgi zaciskowe, cęgi zaciskowe Mini, pierścieni zaciskowy oraz cęgi pośrednie na niepotrzebne, duże obciążenie.
- Przed użyciem cęgów zaciskowych, pierścieni zaciskowych z cęgami pośrednimi (szczęk zaciskowych, pętli zaciskowych ze szczękami pośrednimi) innych producentów należy sprawdzić, czy są odpowiednie dla zespołów napędowych REMS. Cęgi zaciskowe, pierścienie zaciskowe z cęgami pośrednimi innych producentów można stosować w REMS Power-Press SE, REMS Power-Press, REMS Power-Press ACC, REMS Power-Press XL ACC, REMS Akku-Press 14V, REMS Akku-Press 14V ACC, REMS Akku-Press E 22V ACC, REMS Akku-Press 22V ACC, REMS Akku-Press 22V Connected i REMS Akku-Press XL 45 kN 22V ACC, jeżeli są przeznaczone do wymaganej siły posuwu 32 kN pasują pod względem mechanicznym do zespołu napędowego REMS, dają się poprawnie zablokować a po zakończeniu swojej żywotności lub w razie przeciążenia bezpiecznie pękają, np. bez ryzyka odrzucenia z dużą siłą elementów szczęk zaciskowych. Zaleca się stosowanie wyłącznie cęgów zaciskowych, pierścieni zaciskowych z cęgami pośrednimi, które posiadają współczynnik bezpieczeństwa  $\geq 1,4$  dla pęknięć zmęczeniowych, tzn. że w przypadku wymaganej siły posuwu 32 kN wytrzymują siłę 45 kN. Ponadto należy przeczytać i przestrzegać instrukcji obsługi i wskazówek bezpieczeństwa danego producenta/dostawcy cęgów zaciskowych, pierścieni zaciskowych z cęgami pośrednimi oraz

instrukcji instalacji i montażu danego producenta/dostawcy systemu złączek zaciskowych oraz stosować się do podanych w nich ewentualnych ograniczeń w zastosowaniu. W razie ich zlekceważenia występuje niebezpieczeństwo pęknięcia a odrzucone z dużą siłą elementy mogą spowodować poważne obrażenia.

- Należy wypożyczycie tuleje obrotową (21) REMS Power-Press XL ACC odpowiednio do zastosowanych cęgów zaciskowych/cęgów pośrednich, patrz 2.2. Występuje niebezpieczeństwo obrażeń.
- Używać wyłącznie nieuszkodzonych cęgów zaciskowych, cęgów zaciskowych Mini, pierścieni zaciskowych, pierścieni pośrednich. Uszkodzone cęgi zaciskowe, cęgi zaciskowe Mini, pierścienie zaciskowe, cęgi pośrednie mogą się zakleszczyć lub pęknąć i/lub być przyczyną wadliwych połączeń zaciskowych. Nie wolno naprawiać uszkodzonych cęgów zaciskowych, cęgów zaciskowych Mini, pierścieni zaciskowych, cęgów pośrednich. W razie ich zlekceważenia występuje niebezpieczeństwo pęknięcia a odrzucone z dużą siłą elementy mogą spowodować poważne obrażenia.
- Wyciągnąć wtyczkę z gniazda sieciowego lub wyjąć akumulator przed przystąpieniem do montażu/demontażu cęgów zaciskowych, cęgów zaciskowych Mini, pierścieni zaciskowych, cęgów pośrednich. Występuje tu bowiem zagrożenie okaleczenia.
- Przestrzegać instrukcji konserwacji elektronarzędzia oraz wskazówek dotyczących konserwacji dla cęgów zaciskowych, cęgów zaciskowych Mini, pierścieni zaciskowych, pierścieni pośrednich. Przestrzeganie przepisów konserwacyjnych ma pozytywny wpływ na żywotność elektronarzędzia, cęgów zaciskowych, cęgów zaciskowych Mini, pierścieni zaciskowych, cęgów pośrednich.
- Nie pozostawiać nigdy włączonego elektronarzędzia bez nadzoru. W przypadku dłuższych przerw w pracy wyłączyć elektronarzędzie, odłączyć wtyczkę sieciową/wyjąć akumulator. Urządzenia elektryczne mogą stanowić zagrożenie i doprowadzić do powstania szkód materialnych i/lub osobowych w przypadku braku nadzoru nad nimi.
- Należy wkładać maksymalnie 3 pierścienie zaciskowe XL 64–108 (PR-3S) do walizki systemowej XL-Boxx z wkładką na pierścienie zaciskowe XL 64–108 (PR-3S) (akcesoria nr kat. 579603). Przestrzeganie maksymalnego obciążenia 3 pierścieniami zaciskowymi XL (PR-3S) pozwala zmniejszyć ryzyko wystąpienia szkód materialnych i/lub obrażeń.
- Narzędzi zaciskowych oraz narzędzi do cięcia REMS należy używać wyłącznie w jednostkach napędowych, które są dopuszczone do użytku z narzędziami zaciskowymi i narzędziami do cięcia REMS. Zlekceważenie tego nakazu może doprowadzić do powstania szkód materialnych i osobowych, ponadto połączenie zaciskowe może nie nadawać się do użytku lub pręt gwintowany, kabel elektryczny nie zostanie przecięty.
- Przed każdym użyciem należy sprawdzić narzędzia do cięcia REMS pod kątem uszkodzeń i zużycia oraz prawidłowego osadzenia bez luzów wkładek tnących/ostrzy do cięcia kabli. Uszkodzone i zużyte cęgi do cięcia REMS, wkładki tnące/ostrza do cięcia kabli oraz nieprawidłowo zamocowane wkładki tnące/ostrza do cięcia kabli wpływają negatywnie na efekt cięcia. Występuje niebezpieczeństwo pęknięcia, a odrzucone z dużą siłą elementy mogą spowodować poważne obrażenia.
- Cęgi zaciskowe REMS Mini, cęgi zaciskowe REMS, pierścienie zaciskowe REMS należy przykładać konturem do złączki zaciskowej zgodnie z zaleceniami producenta systemu złączek zaciskowych. Zlekceważenie tego nakazu może doprowadzić do uszkodzenia narzędzi zaciskowych REMS i sprawić, że połączenie zaciskowe nie będzie nadawać się do użytku.
- Należy zwrócić uwagę, by podczas procesu zaciskania pomiędzy szczękami zaciskowymi i segmentami zaciskowymi nie zostały zaciśnięte żadne ciała obce. Ciała obce uniemożliwiają całkowite zamknięcie i/lub mogą uszkodzić łącznik zaciskowy. Ciała obce mogą spowodować uszkodzenia narzędzi zaciskowych i narzędzi do cięcia REMS.
- Należy pamiętać, by podczas przykładania narzędzi zaciskowych REMS zapewnić dostateczną ilość miejsca w strefie roboczej, zarówno dla zastosowanej jednostki napędowej, jak i dla siebie. W przypadku zlekceważenia tego nakazu występuje niebezpieczeństwo, że narzędzie zaciskowe pod wpływem dużej siły jednostki napędowej przesuną się pod kątem prostym do osi rury. Występuje przy tym niebezpieczeństwo obrażeń na skutek zmiążdżenia części ciała oraz uszkodzenia narzędzi zaciskowych. Ponadto występuje niebezpieczeństwo pęknięcia, a odrzucone z dużą siłą elementy mogą spowodować obrażenia.
- Używać wyłącznie nieuszkodzonych narzędzi do cięcia REMS. Uszkodzone narzędzia do cięcia REMS mogą się zakleszczyć, pęknąć gdy wkładki tnące/ostrza do cięcia kabli są tępe. W przypadku narzędzi tnących REMS wolno wymieniać wyłącznie zużyte wkładki tnące/ostrza do cięcia kabli, ponadto nie wolno ich naprawiać. W razie zlekceważenia tego nakazu występuje niebezpieczeństwo pęknięcia, a odrzucone z dużą siłą elementy mogą spowodować poważne obrażenia.
- Do transportu i przechowywania narzędzi zaciskowych i narzędzi do cięcia REMS należy używać oferowanych przez REMS skrzynek z blachy stalowej z wkładką, walizką systemową L-Boxx z wkładką. Chroni ona narzędzia zaciskowe i narzędzia do cięcia REMS przed zanieczyszczeniami i uszkodzeniami, co wpływa pozytywnie na żywotność.
- Należy regularnie sprawdzać przewód podłączeniowy i przedłużacz elektronarzędzia i zasilania pod kątem uszkodzeń. Wymianę uszkodzonych przewodów zlecać wyłącznie fachowcom lub autoryzowanym przez firmę REMS warsztatom naprawczym.
- Elektronarzędzie powierzać wyłącznie przeszkolonym osobom. Młodocianym wolno użytkować urządzenie jedynie po ukończeniu 16 roku życia, w celu zdobycia wykształcenia i wyłącznie pod nadzorem fachowca.
- Dzieciom oraz osobom niepełnosprawnym fizycznie lub umysłowo bądź też nieposiadającym odpowiedniego doświadczenia i/lub wiedzy w zakresie bezpiecznej obsługi urządzeń elektrycznych nie wolno użytkować niniejszego

urządzenia elektrycznego bez nadzoru osoby odpowiedzialnej. W przeciwnym razie występuje niebezpieczeństwo nieprawidłowej obsługi i obrażeń.

- Używać wyłącznie dopuszczonych i odpowiednio oznaczonych przedłużaczy o odpowiednim przekroju. Stosować przedłużacze w przypadku długości do 10 m o przekroju 1,5 mm<sup>2</sup>, w przypadku długości 10 – 30 m o przekroju 2,5 mm<sup>2</sup>.

**⚠ NIEBEZPIECZEŃSTWO**

- Nie używać nożyc do kabli REMS, cęgi zaciskowej REMS Mini Basic E01, cęgi zaciskowej REMS Basic E01 z wkładkami zaciskowymi do przewodów pod napięciem. Obrabiany przewód pod napięciem musi zostać odłączony od prądu przez wykwalifikowany personel. Narzędzie nie są izolowane i nie chronią przed porażeniem prądem elektrycznym.
- Należy przeczytać i stosować się do wszystkich wskazówek bezpieczeństwa i instrukcji materiałów połączeniowych Klauke do przewodów elektrycznych. Zlekceważenie wskazówek bezpieczeństwa i instrukcji zwiększa ryzyko porażenia prądem elektrycznym.
- Cęgi zaciskowej REMS Basic E01 z wkładkami zaciskowym REMS T 12 używać tylko do systemów ochrony przed upadkiem, które zostały sprawdzone i dopuszczone przez producenta (rys. 20). Zlekceważenie wskazówek bezpieczeństwa i instrukcji zwiększa ryzyko upadku.
- Należy przeczytać i stosować się do wszystkich wskazówek bezpieczeństwa i instrukcji dostawcy systemu ochrony przed upadkiem. Każde zaciśnięcie systemu ochrony przed upadkiem należy sprawdzić właściwym dla danego systemu sprawdzianem szczękowym. Jeżeli nie da się go przesunąć przez zaciśnięty czop kwadratowy, zaciśnięcie nie jest kompatybilne z systemem i nie wolno go używać. W takim przypadku należy zmienić wkładki zaciskujące. Zlekceważenie wskazówek bezpieczeństwa i instrukcji zwiększa ryzyko upadku.

**Wskazówki bezpieczeństwa dla akumulatorów, ładowarek szybkoładowujących, zasilaczy**

**⚠ OSTRZEŻENIE**

Należy zapoznać się ze wszystkimi wskazówkami bezpieczeństwa, instrukcjami, rysunkami i danymi technicznymi dołączonymi do niniejszego elektronnarzędzia. Zlekceważenie podanych instrukcji grozi porażeniem prądem, pożarem i/lub ciężkimi obrażeniami ciała.

Zachować do późniejszego wglądu wszystkie wskazówki bezpieczeństwa oraz instrukcje.

Patrz również [www.rems.de](http://www.rems.de) → Do pobrania → Instrukcje obsługi → Wskazówki bezpieczeństwa → Wskazówki bezpieczeństwa dla akumulatorów, ładowarek szybkoładowujących, zasilaczy sieciowych.

**Karty charakterystyki**

**⚠ OSTRZEŻENIE**

Należy zapoznać się z kartami charakterystyki. Zlekceważenie podanych instrukcji grozi porażeniem prądem, pożarem i/lub ciężkimi obrażeniami ciała.

Zachować do późniejszego wglądu wszystkie wskazówki bezpieczeństwa oraz instrukcje.

Patrz [www.rems.de](http://www.rems.de) → Do pobrania → Karty charakterystyki → Akumulatory.

**Objaśnienie symboli**

**⚠ NIEBEZPIECZEŃSTWO**









Zagrozenie o wysokim stopniu ryzyka, które w razie zlekceważenia grozi śmiercią lub ciężkimi obrażeniami (nieodwracalnymi w skutkach).

**⚠ OSTRZEŻENIE** Zagrozenie o średnim stopniu ryzyka, które przy nieuwadze skutkuje śmiercią lub ciężkim zranieniem (nieodwracalnym).

**⚠ PRZESTROGA** Zagrozenie o niskim stopniu ryzyka, które przy nieuwadze może niejednokrotnie skutkować zranieniem (odwracalnym).

**NOTYFIKACJA**

Szkody materialne, brak wskazówek bezpieczeństwa! Nie ma zagrożenia zranieniem.

-  Niebezpieczeństwo
-  Upadek
-  Napięcie elektryczne
-  Przed uruchomieniem przeczytać instrukcję obsługi
-  Używać ochrony na oczy
-  Używać ochrony słuchu
-  Elektronarzędzie odpowiada klasie bezpieczeństwa II
-  Nie używać na wolnym powietrzu



Zasilacz impulsowy (SMPS)



Transformator bezpieczeństwa odporny na zwarcie (SCPST)



Utylizacja przyjazna dla środowiska



Oznakowanie zgodności CE

**1. Dane techniczne**

**Zastosowanie zgodne z przeznaczeniem**

**⚠ OSTRZEŻENIE**

Prasy promieniowe REMS są przeznaczone do wykonywania połączeń zaciskowych wszystkich powszechnie stosowanych systemów złączek zaciskowych, do wykonywania połączeń przewodów elektrycznych, do wykonywania połączeń systemów ochrony przed upadkiem, do cięcia prętów gwintowanych, do cięcia kabli elektrycznych (prasy promieniowe o sile 32 kN).

Cęga do cięcia REMS Mini M, cęga do cięcia REMS M są przeznaczone do cięcia prętów gwintowanych ze stali i stali nierdzewnej o klasie wytrzymałości do 4.8 (400 N/mm<sup>2</sup>).

Nożyce do kabli REMS są przeznaczone do cięcia kabli elektrycznych ≤ 300 mm<sup>2</sup> (Ø 30 mm).

Cęgi zaciskowe REMS Mini Basic E01, cęgi zaciskowe REMS Basic E01 są przeznaczone do zaciskania materiałów połączeniowych Klauke do przewodów elektrycznych ≤ 300 mm<sup>2</sup>, w połączeniu z odpowiednimi wkładkami zaciskowymi Klauke z serii 22, wąski obszar zaciskania.

Cęgi zaciskowe REMS Basic E01 z wkładkami zaciskowymi T12 są przeznaczone do zaciskania dopuszczonych systemów ochrony przed upadkiem.

Akumulatory REMS, ładowarki szybkoładowujące, zasilacze są przeznaczone do użytku zgodnie z przełącznikiem zastosowań.

Wszystkie inne zastosowania traktowane są jako niezgodne z przeznaczeniem i tym samym są niedopuszczalne.

Przegląd zastosowań narzędzi akumulatorowych REMS, akumulatorów, ładowarek szybkoładowujących, zasilaczy sieciowych.

Patrz [www.rems.de](http://www.rems.de) → Do pobrania → Instrukcje obsługi → PRASY PROMIENIOWE: POZOSTAŁE DOKUMENTY



**1.1. Zakres dostawy**

Elektryczne prasy promieniowe: Zespół napędowy, instrukcja obsługi, skrzynka z blachy stalowej /L-Boxx/skrzynka transportowa XL/XL-Boxx.

Prasy akumulatorowe: Zespół napędowy, akumulator Li-Ion, ładowarka szybkoładowująca, instrukcja obsługi, skrzynka z blachy stalowej/ L-Boxx/ XL-Boxx.

**1.2. Numery katalogowe**

Zespół napędowy REMS Power-Press SE	572101
Zespół napędowy REMS Power-Press	577001
Zespół napędowy REMS Power-Press ACC	577000
Zespół napędowy REMS Power-Press XL ACC	579000
Zespół napędowy REMS Mini-Press 14V ACC	578001
Zespół napędowy REMS Mini-Press 22V ACC	578002
Zespół napędowy REMS Mini-Press S 22V ACC	578003
Zespół napędowy REMS Akku-Press	571003
Zespół napędowy REMS Akku-Press ACC	571004
Zespół napędowy REMS Akku-Press E 22V ACC	576006
Zespół napędowy REMS Akku-Press 22V ACC	576000
Zespół napędowy REMS Akku-Press 22V Connected	576003
Zespół napędowy REMS Akku-Press XL 45 kN 22V ACC	579001
Cęgi zaciskowe REMS Mini, Cęgi zaciskowe REMS, Pierścienie zaciskowe REMS, Cęga pośrednia REMS Mini, Cęgi pośrednie REMS	patrz katalog REMS
Cęgi co cięcia REMS Mini M, Cęgi do cięcia REMS M	patrz katalog REMS
Nożyce do kabli REMS	571887
Ostrza do cięcia kabli zestaw 2 szt. (nożyce do kabli REMS)	571889
Cęga zaciskowa REMS Mini Basic E01	578618
Cęga zaciskowa REMS Basic E01	571855
Wkładki zaciskowe REMS T 12, zestaw 2 szt.	570891
REMS Akumulator Li-Ion 14,4 V, 2,5 Ah	571545
REMS Akumulator Li-Ion 14,4 V, 5,0 Ah	571555
REMS Akumulator Li-Ion 21,6 V, 2,5 Ah	571571
REMS Akumulator Li-Ion 21,6 V, 4,4 Ah	571574
REMS Akumulator Li-Ion 21,6 V, 5,0 Ah	571581
REMS Akumulator Li-Ion 21,6 V, 9,0 Ah	571583
Ładowarka szybkoładowująca Li-Ion/Ni-Cd 220–240 V, 65 W	571560
Ładowarka szybkoładowująca Li-Ion 220–240 V, 70 W	571575
Ładowarka szybkoładowująca Li-Ion 100–240 V, 90 W	571585
Ładowarka szybkoładowująca Li-Ion 100–240 V, 290 W	571587
Zasilacz sieciowy 220–240 V zamiast akumulatora 14,4 V, 33 A	571565
Zasilacz sieciowy 220–240 V zamiast akumulatora 21,6 V, 15 A	571567
Zasilacz sieciowy 220–240 V zamiast akumulatora 21,6 V, 40 A	571578
Skrzynka z blachy stalowej Power-Press SE	570280

Skrzynka z blachy stalowej REMS Power-Press	570280
Skrzynka z blachy stalowej REMS Power-Press ACC	570280
Skrzynka transportowa XL REMS Power-Press XL ACC	579240
Skrzynka z blachy stalowej REMS Mini-Press 14V ACC / Mini-Press 22V ACC / Mini-Press S 22V ACC	578290
Walizka systemowa L-Boxx REMS Mini-Press 14V ACC / Mini-Press 22V ACC / Mini-Press S 22V ACC	578299
Skrzynka z blachy stalowej REMS Akku-Press 14V / Akku-Press 14V ACC / Akku-Press 22V ACC	571290
Walizka systemowa L-Boxx REMS Akku-Press 14V / Akku-Press 14V ACC / Akku-Press 22V ACC	571283
Walizka systemowa XL-Boxx REMS Akku-Press 45 kN 22V ACC	579601
REMS CleanM, Środek do czyszczenia maszyn	140119

Skrzynki z blachy stalowej lub walizki systemowe z wkładką na cęgi zaciskowe REMS, pierścienie zaciskowe REMS, cęgi pośrednie dostępne jako akcesoria, patrz [www.rems.de](http://www.rems.de) → Produkty → Prasy promieniowe → Cęgi zaciskowe REMS, pierścienie zaciskowe REMS → Wyciąg z katalogu (PDF)



**1.3. Zakres zastosowań**

REMS Mini-Press 14V ACC / Mini-Press 22V ACC / Mini-Press S 22V ACC do wykonywania połączeń zaciskowych wszystkich powszechnie stosowanych systemów złączek zaciskowych do rur stalowych, rur ze stali nierdzewnej, rur miedzianych, rur z tworzywa sztucznego, rur zespolonych

Ø 10–40 mm  
Ø 3/8–1 1/4"

Patrz również [www.rems.de](http://www.rems.de) → Produkty → Prasy promieniowe → Cęgi zaciskowe REMS Mini, pierścienie zaciskowe REMS → Wyciąg z katalogu (PDF)



REMS Power-Press SE / Power-Press / Power-Press ACC / Power-Press XL ACC, REMS Akku-Press 14V / Akku-Press 14V ACC / Akku-Press E 22V ACC / Akku-Press 22V ACC / Akku-Press 22V Connected do wykonywania połączeń zaciskowych wszystkich powszechnie stosowanych systemów złączek zaciskowych do rur stalowych, rur ze stali nierdzewnej, rur miedzianych, rur z tworzywa sztucznego, rur zespolonych

Ø 10 – 108 (110) mm  
Ø 3/8 – 4"

Patrz również [www.rems.de](http://www.rems.de) → Produkty → Prasy promieniowe → Cęgi zaciskowe REMS pierścienie zaciskowe REMS → Wyciąg z katalogu (PDF)



REMS Akku-Press XL 45 kN 22V ACC do wykonywania połączeń zaciskowych wszystkich powszechnie stosowanych systemów złączek zaciskowych

Ø 64 – 108 mm  
Ø 2 1/2 – 4"

Patrz również [www.rems.de](http://www.rems.de) → Produkty → Prasy promieniowe → Cęgi zaciskowe REMS, pierścienie zaciskowe REMS → Wyciąg z katalogu (PDF)



**Zakresy temperatur roboczych**

REMS Prasy akumulatorowe	-10 °C – +60 °C (14 °F – +140 °F)
Akumulator	-10 °C – +60 °C (14 °F – +140 °F)
Ładowarka szybkoładowująca	0 °C – +40 °C (32 °F – +104 °F)
Zasilacz sieciowy	-10 °C – +45 °C (14 °F – +113 °F)
Prasy zasilane z sieci	-10 °C – +60 °C (14 °F – +140 °F)
Zakres temperatur przechowywania	> 0 °C (32 °F)

**1.4. Siła wzdłużna, skok**

<b>Siła wzdłużna</b> (siła znamionowa)	
REMS Mini-Press 14V ACC / Mini-Press 22V ACC / Mini-Press S 22V ACC	22 kN
REMS Power-Press SE / Power-Press / Power-Press ACC / Power-Press XL ACC, Akku-Press 14V / Akku-Press 14V ACC / Akku-Press E 22V ACC / Akku-Press 22V ACC / Akku-Press 22V Connected	32 kN
REMS Akku-Press XL 45 kN 22V ACC	45 kN

<b>Skok</b>	
REMS Mini-Press 14V ACC / Mini-Press 22V ACC / Mini-Press S 22V ACC	28 mm
REMS Power-Press SE / Power-Press / Power-Press ACC, REMS Akku-Press 14V / Akku-Press 14V ACC / Akku-Press E 22V ACC / Akku-Press 22V ACC / Akku-Press 22V Connected	41 mm
REMS Power-Press XL ACC, REMS Akku-Press XL 45 kN 22V ACC	104 mm

**1.5. Dane elektryczne**

REMS Power-Press SE	} 230 V~; 50–60 Hz; 450 W 110 V~; 50–60 Hz; 450 W S3 20% (AB 2/10 min) izolacja ochronna, nie wytwarza zakłóceń elektromagnetycznych
REMS Power-Press	
REMS Power-Press ACC	
REMS Power-Press XL ACC	

REMS Mini-Press 14V ACC	14,4 V =; 2,5 Ah 14,4 V =; 5,0 Ah
-------------------------	--------------------------------------

REMS Akku-Press 14V, REMS Akku-Press 14V ACC	14,4 V =; 5,0 Ah
--	------------------

REMS Mini-Press 22V ACC	} 21,6 V =; 2,5 Ah 21,6 V =; 4,4 Ah 21,6 V =; 5,0 Ah 21,6 V =; 9,0 Ah
REMS Mini-Press S 22V ACC	
REMS Akku-Press E 22V ACC	
REMS Akku-Press 22V ACC	
REMS Akku-Press 22V Connected	

REMS Akku-Press XL 45 kN 22V ACC	21,6 V =; 5,0 Ah 21,6 V =; 9,0 Ah
----------------------------------	--------------------------------------

Ładowarka szybkoładowująca Li-Ion/Ni-Cd (akumulator wtykany, nr kat. 571560)	wejście	220–240 V~; 50–60 Hz; 65 W
	wyjście	10,8–18 V = izolacja ochronna, nie wytwarza zakłóceń elektromagnetycznych
	wejście	100–120 V~; 50–60 Hz; 65 W
	wyjście	10,8–18 V = izolacja ochronna, nie wytwarza zakłóceń elektromagnetycznych

Ładowarka szybkoładowująca Li-Ion (akumulator wsuwany, nr kat. 571575)	wejście	220–240 V~; 50–60 Hz; 70 W
	wyjście	21,6 V = izolacja ochronna, nie wytwarza zakłóceń elektromagnetycznych
	wejście	100–120 V~; 50–60 Hz; 70 W
	wyjście	21,6 V = izolacja ochronna, nie wytwarza zakłóceń elektromagnetycznych

Ładowarka szybkoładowująca Li-Ion (akumulator wsuwany, nr kat. 571585)	wejście	100–240 V~; 50–60 Hz; 90 W
	wyjście	21,6 V = izolacja ochronna, nie wytwarza zakłóceń elektromagnetycznych
Ładowarka szybkoładowująca Li-Ion (akumulator wsuwany, nr kat. 571587)	wejście	100–240 V~; 50–60 Hz; 290 W
	wyjście	21,6 V = izolacja ochronna, nie wytwarza zakłóceń elektromagnetycznych

Zasilacz 14,4 V (nr kat. 571565)	wejście	220–240 V~; 50–60 Hz; 600 W
	wyjście	14,4 V =; 33 A izolacja ochronna, nie wytwarza zakłóceń elektromagnetycznych
	wejście	100–120 V~; 50–60 Hz; 400 W
	wyjście	14,4 V =; 18 A izolacja ochronna, nie wytwarza zakłóceń elektromagnetycznych

Zasilacz 21,6 V (nr kat. 571567)	wejście	220–240 V~; 50–60 Hz; 350 W
	wyjście	21,6 V =; ≤ 15 A izolacja ochronna, nie wytwarza zakłóceń elektromagnetycznych
Zasilacz 21,6 V (nr kat. 571578)	wejście	220–240 V~; 50–60 Hz; 900 W
	wyjście	21,6 V =; 40 A izolacja ochronna, nie wytwarza zakłóceń elektromagnetycznych

**1.6. Wymiary**

REMS Power-Press SE	430×118×85 mm (16,9"×4,6"×3,3")
REMS Power-Press/Power-Press ACC	370×235×85 mm (14,6"×9,2"×3,3")
REMS Power-Press XL ACC	525×255×90 mm (20,7"×10,0"×3,5")
REMS Mini-Press 14V ACC	288×260×80 mm (11,3"×10,2"×3,1")
REMS Mini-Press 22V ACC	273×260×75 mm (10,7"×10,2"×3,0")
REMS Mini-Press S 22V ACC	405×145×75 mm (15,9"×5,7"×3,0")
REMS Akku-Press 14V / Akku-Press 14V ACC	338×298×85 mm (13,3"×11,7"×3,3")
REMS Akku-Press E 22V ACC	285×290×81 mm (11,2"×11,4"×3,2")
REMS Akku-Press 22V ACC	285×290×81 mm (11,2"×11,4"×3,2")
REMS Akku-Press 22V Connected	295×310×81 mm (11,6"×12,2"×3,2")
REMS Akku-Press XL 45 kN 22V ACC	540×325×85 mm (21,3"×12,8"×3,3")



## 1.7. Masy

REMS Power-Press SE zespół napędowy	4,7 kg	(10,4 lb)
REMS Power-Press / Power-Press ACC zespół napędowy	4,7 kg	(10,4 lb)
REMS Power-Press XL ACC	5,5 kg	(12,1 lb)
REMS Mini-Press 14V ACC zespół napędowy bez akum.	2,1 kg	(4,5 lb)
REMS Mini-Press 22V ACC zespół napędowy bez akum.	2,1 kg	(4,5 lb)
REMS Mini-Press S 22V ACC zespół napędowy bez akum.	2,2 kg	(4,9 lb)
REMS Akku-Press 14V / Akku-Press 14V ACC		
zespół nap. bez akum.	3,8 kg	(8,3 lb)
REMS Akku-Press E 22V ACC zespół napędowy bez akum.	2,8 kg	(6,2 lb)
REMS Akku-Press 22V ACC zespół napędowy bez akum.	2,8 kg	(6,2 lb)
REMS Akku-Press 22V Connected		
zespół napędowy bez akum.	2,9 kg	(6,4 lb)
REMS Akku-Press XL 45kN 22V ACC		
zespół nap. bez akum.	5,7 kg	(12,6 lb)
REMS Akku Li-Ion 14,4 V, 2,5 Ah (akumulator)	0,3 kg	(0,7 lb)
REMS Akku Li-Ion 14,4 V, 5,0 Ah (akumulator)	0,5 kg	(1,1 lb)
REMS Akku Li-Ion 21,6 V, 2,5 Ah (akumulator)	0,5 kg	(1,1 lb)
REMS Akku Li-Ion 21,6 V, 4,4 Ah (akumulator)	0,8 kg	(1,8 lb)
REMS Akku Li-Ion 21,6 V, 5,0 Ah (akumulator)	0,8 kg	(1,8 lb)
REMS Akku Li-Ion 21,6 V, 9,0 Ah (akumulator)	1,1 kg	(2,4 lb)
Cęgi zaciskowe (średnio)	1,8 kg	(3,9 lb)
Cęgi zaciskowe Mini (średnio)	1,2 kg	(2,6 lb)
Cęga pośrednia Mini Z8	1,0 kg	(2,2 lb)
Cęga pośrednia Z2	2,0 kg	(4,4 lb)
Cęga pośrednia Z4	3,6 kg	(7,9 lb)
Cęga pośrednia Z5	3,8 kg	(8,4 lb)
Cęga pośrednia Z6 XL	5,5 kg	(12,1 lb)
Cęga pośrednia Z8	1,7 kg	(3,7 lb)
Pierścień zaciskowy M54 (PR-3S)	3,1 kg	(6,8 lb)
Pierścień zaciskowy U75 (PR-3B)	2,7 kg	(5,9 lb)

## 1.8. Poziom hałas

Wartość na stanowisku pracy		
REMS Power-Press SE	$L_{pA} = 76$ dB(A)	$L_{WA} = 87$ dB(A) K = 3 dB(A)
REMS Power-Press / ACC / XL ACC		
	$L_{pA} = 81$ dB(A)	$L_{WA} = 92$ dB(A) K = 3 dB(A)
REMS Mini-Press 14V ACC /		
22V ACC / S 22V ACC	$L_{pA} = 73$ dB(A)	$L_{WA} = 84$ dB(A) K = 3 dB(A)
REMS Akku-Press 14V / 14V ACC /		
E 22V ACC / 22V ACC /		
22V ACC Connected /		
XL 45kN 22V ACC	$L_{pA} = 74$ dB(A)	$L_{WA} = 85$ dB(A) K = 3 dB(A)

## 1.9. Wibracje

Ważona efektywna wartość przyspieszenia  $< 2,5$  m/s<sup>2</sup> K = 1,5 m/s<sup>2</sup>

Podana wartość emisji drgań została zmierzona w toku znormalizowanej procedury kontrolnej i można ją stosować do porównania z innymi elektronarzędziami. Podana wartość emisji drgań może służyć także do wstępnej oceny ekspozycji. Wartość ta może także służyć do wstępnego oszacowania momentu przerwania pracy.

### ⚠ PRZESTROGA

Wartość emisji drgań podczas rzeczywistej pracy elektronarzędzia może odbiegać od podanej wartości w zależności od sposobu użytkowania elektronarzędzia. W zależności od rzeczywistych warunków pracy (praca przerywana) może okazać się koniecznym ustalenie środków bezpieczeństwa dla ochrony osoby obsługującej urządzenie.

## 2. Uruchomienie

### ⚠ PRZESTROGA

Pod dłuższym okresie składowania zespołu napędowego przed jego ponownym uruchomieniem należy uruchomić najpierw zawór nadciśnieniowy poprzez naciśnięcie przycisku powrotu. Jeżeli uległ on zapieczeniu lub uruchamia się z trudem, nie wolno wykonywać zaciskania. W takim przypadku należy zlecić autoryzowanemu serwisowi REMS sprawdzenie zespołu napędowego.

### ⚠ PRZESTROGA

Należy przestrzegać i stosować się do krajowych przepisów dotyczących ręcznego transportu ciężarów.

Dla cęgów zaciskowych REMS, cęgów zaciskowych REMS Mini, pierścieni zaciskowych REMS z cęgami pośrednimi do różnych systemów połączeń rurowych obowiązują aktualne dokumentacje sprzedażowe REMS, patrz również [www.rems.de](http://www.rems.de) → Do pobrania → Katalogi, prospekty produktów. W przypadku wprowadzenia przez producenta zmian w komponentach systemu połączeń rurowych lub wprowadzenia do sprzedaży nowych komponentów, informacje o możliwościach zastosowania można uzyskać w REMS (e-Mail [info@rems.de](mailto:info@rems.de)). Zmiany i błędy zastrzeżone

## 2.1. Podłączenie elektryczne

### ⚠ OSTRZEŻENIE

**Uwzględnić napięcie znamionowe!** Przed podłączeniem zespołu napędowego, ładowarki szybkoładowującej lub zasilacza sprawdzić, czy napięcie podane na tabliczce znamionowej jest zgodne z napięciem sieciowym. W przypadku pracy na budowach, w wilgotnym otoczeniu, wewnątrz lub na zewnątrz lub w podobnych miejscach elektronarzędzie należy podłączać do sieci zasilającej wyłącznie

za pośrednictwem wyłącznika różnicowoprądowego, który przerywa dopływ prądu w przypadku przekroczenia wartości prądu upływowego do ziemi 30 mA przez 200 ms.

### Akumulatory

#### NOTYFIKACJA

Zawsze pionowo wkładać akumulatory 14,4 V (19) do jednostki napędowej lub do ładowarki szybkoładowującej. Ukośne wkładanie uszkadza styki i może prowadzić do zwarcia, co powoduje uszkodzenie akumulatora.

#### Głębokie rozładowanie przez za niskie napięcie

Nie wolno dopuścić do spadku poniżej minimalnego napięcia w przypadku akumulatorowych Li-Ion, gdyż w przeciwnym razie akumulator może ulec uszkodzeniu w wyniku głębokiego rozładowania. Ogniwa akumulatorów Li-Ion REMS są w momencie dostawy naładowane ok. 40%. Dlatego akumulatory Li-Ion przed rozpoczęciem użytkowania należy naładować a następnie regularnie doładowywać. Zlekceważenie przepisów producenta ogniwa może doprowadzić do uszkodzenia akumulatora Li-Ion na skutek głębokiego rozładowania.

#### Głębokie rozładowanie podczas składowania

W przypadku stosunkowo słabo naładowanego akumulatora Li-Ion i długiego okresu składowania może dojść do jego samoczynnego głębokiego rozładowania i tym samym uszkodzenia. Z tego powodu akumulatory Li-Ion przed rozpoczęciem składowania należy naładować i najpóźniej co sześć miesięcy doładowywać a przed ponownym obciążeniem raz jeszcze naładować.

#### NOTYFIKACJA

**Przed pierwszym użyciem należy naładować akumulator. Akumulatory Li-Ion należy regularnie doładowywać, aby zapobiec ich głębokiemu rozładowaniu. Głębokie rozładowanie uszkadza akumulator.**

Do ładowania akumulatorów REMS Li-Ion używać wyłącznie dopuszczonych ładowarek szybkoładowujących REMS. Nowe oraz nieużywane przez dłuższy czas akumulatory Li-Ion uzyskują swoją pełną pojemność dopiero po kilku ładowaniach.

#### Ładowarka szybkoładowująca Li-Ion/Ni-Cd i ładowarki szybkoładowujące Li-Ion

Kiedy wtyczka sieciowa jest włączona, lewe światło kontrolne świeci się ciągle na zielono. Przy wstawionym akumulatorze do ładowarki szybkoładowującej migające zielone światło kontrolne wskazuje na ładowanie akumulatora. Zielone światło kontrolne świecące się ciągle wskazuje naładowanie akumulatora. Migające czerwone światło kontrolne wskazuje uszkodzenie akumulatora. Jeśli światło kontrolne świeci się ciągle na czerwono oznacza to że, temperatura ładowarki szybkoładowującej i / lub akumulatora jest poza dopuszczalnym zakresem roboczym 0°C do +40°C.

#### NOTYFIKACJA

Ładowarki szybkoładowujące nie nadają się do stosowania na wolnym powietrzu.

#### Zasilacz

Zasilacze służą do zasilania narzędzi akumulatorowych, w miejsce akumulatorów. Zasilacz posiada zabezpieczenie nadmiarowo-prądowe oraz termiczne. Stan roboczy wskazuje dioda LED. Świecąca dioda LED wskazuje gotowość do pracy. Jeżeli dioda LED zgaśnie lub zacnie migać, oznacza to wystąpienie prądu przeciążeniowego lub niedozwolonej temperatury. Korzystanie z zespołu napędowego jest w tym czasie niemożliwe. Po krótkiej chwili dioda LED świeci znów na zielono i można kontynuować pracę.

#### NOTYFIKACJA

Zasilacze nie są przeznaczone do użytku na wolnym powietrzu.

## 2.2. Montaż (wymiana) cęgów zaciskowych, cęgów zaciskowych Mini (rys. 1 (1)), cęgów zaciskowych (4G) (rys. 11), cęgów zaciskowych (S) (rys. 12), pierścienia zaciskowego (PR-3S) z cęgami pośrednimi (rys. 13), pierścienia zaciskowego (PR-3B) z cęgami pośrednimi (rys. 14), pierścienia zaciskowego 45° (PR-2B) z cęgami pośrednimi, pierścienia zaciskowego S (PR-2B) z cęgami pośrednimi Z8 lub cęgów pośrednich Mini Z8 (rys. 15) w przypadku pras promieniowych.

Wyjąć wtyczkę sieciową lub wyjąć akumulator. Stosować tylko cęgi, cęgi Mini lub pierścienie zaciskowe z danym konturem odpowiednim do systemu złączy zaciskowych. Cęgi, cęgi Mini lub pierścienie zaciskowe są oznaczone na szczękach lub segmentach zaciskowych literami oznaczającymi kontur i liczbą oznaczającą wielkość. Cęgi pośrednie posiadają oznaczenie w postaci litery Z oraz cyfry, które spełnia rolę przyporządkowania do dozwolonego pierścienia zaciskowego o takim samym oznaczeniu. Pierścień zaciskowy 45° (PR-2B) wolno przystawiać wyłącznie pod kątem 45° do cęgów pośrednich Z1/cęgów pośrednich Mini Z1 (rys. 18). W przypadku pierścienia zaciskowego S (PR-2B) cęgi pośrednie Z8 lub cęgi pośrednie Mini Z8 można przystawiać z bezstopniową regulacją nachylenia (rys. 15). Przeczytać i przestrzegać instrukcji instalacji i montażu producenta/dostawcy zaciskanego systemu złączy zaciskowych. Nigdy nie zaciskać niepasujących cęgów, cęgów Mini lub pierścieni zaciskowych i cęgi pośredniej, cęga pośrednia Mini (kontur, wielkość). Połączenie zaciskowe może okazać się beużyteczne a maszyna oraz cęgi, cęgi Mini lub pierścienie zaciskowe i cęga pośrednia, cęga pośrednia Mini mogą ulec uszkodzeniu.

Cęga pośrednia Z6 XL do napędu pierścieni zaciskowych REMS XL 64–108, 2½–4" (PR-3S) z REMS Power-Press XL ACC. Cęga pośrednia Z7 XL 45kN do napędu pierścieni zaciskowych REMS XL 64–108, 2½–4" (PR-3S) i pierścieni zaciskowych XL 2½–4" (PR-3B) z REMS Akku-Press XL 45kN 22V ACC. W przypadku REMS Akku-Press XL 45kN 22V ACC pasuje jedynie cęga pośrednia Z7 XL 45kN.

Korzystne jest położenie jednostki napędowej na stole lub podłodze. Tuleja obrotowa (rys. 5 (21)) REMS Power-Press XL ACC musi zostać wypożyczonowana odpowiednio do zastosowanych cęgów zaciskowych/cęgów pośrednich. W celu zastosowania cęgów pośrednich Z6 XL tuleja obrotowa (21) należy obracać aż do zablokowania tak, by ta nie zasłaniała szczeliny obudowy napędu. W przypadku wszystkich pozostałych cęgów zaciskowych/pośrednich tuleja obrotowa (21) należy obracać aż do zablokowania tak, by ta zasłoniła szczelinę obudowy napędu. Montaż (wymiana) cęgów zaciskowych, cęgów zaciskowych Mini lub cęgi pośredniej. Cęga pośrednia Mini może odbywać się tylko wtedy, kiedy rolki zaciskowe (5) są całkowicie wsunięte. W razie potrzeby w przypadku REMS Power-Press SE przestawić dźwignię kierunku obrotów (7) w lewo i nacisnąć impulsowy wyłącznik bezpieczeństwa (8), w przypadku REMS Mini-Press 14 V ACC / Mini-Press 22 V ACC / Mini-Press S 22 V ACC, REMS Power-Press / Power-Press ACC / Power-Press XL ACC i REMS Akku-Press 14 V / Akku-Press 14 V ACC / Akku-Press E 22 V ACC / Akku-Press 22 V ACC / Akku-Press 22 V Connected, REMS Akku-Press XL 45 kN 22 V ACC przytrzymać przycisk powrotu (13), aż rolki zaciskowe (5) cofną się całkowicie.

### ⚠ PRZESTROGA

Tuleję obrotową (21) wypożyczonować zawsze odpowiednio do zastosowanych cęgów zaciskowych/cęgów pośrednich tak, by ta uległa zablokowaniu, niebezpieczeństwo zmiżdżenia!

Otworzyć sworzeń cęgów (2). W tym celu pociągnąć rygiel (4), sworzeń cęgów (2) wyskoczy pod naciskiem sprężyny. Włożyć wybrane cęgi zaciskowe, cęgi zaciskowe Mini (1), cęgi pośrednie, cęgi pośrednie Mini (14). Przesunąć do przodu sworzeń cęgów (2) tak, by rygiel (4) uległ zablokowaniu. Docisnąć przy tym przycisk (3) bezpośrednio nad sworzniem cęgów (2). Zespołu napędowego nie uruchamiać bez założonych cęgów zaciskowych, cęgów zaciskowych Mini, pierścienia zaciskowego z cęgami pośrednimi, cęgami pośrednimi Mini. Proces zaciskania stosować tylko do sporządzania połączeń zaciskowych. Zaciskanie bez oporu stawianego przez zaciskany element powoduje, że jednostka napędowa lub cęgi zaciskowe, cęgi zaciskowe Mini, pierścien zaciskowy, cęga pośrednia i cęga pośrednia Mini są niepotrzebnie nadmiernie obciążane.

### ⚠ PRZESTROGA

**Nie zaciskać nigdy przy nie zablokowanym trzpieniu mocującym cęgi (2). Niebezpieczeństwo pęknięcia, odrzucone z dużą siłą elementy mogą spowodować poważne obrażenia!**

## 2.3. Funkcje dodatkowe REMS Akku-Press 22V Connected

Informacje na temat obsługi menu, funkcji Connected oraz portalu serwisowego patrz instrukcja obsługi REMS Akku-Press 22V Connected.



Instrukcja obsługi



Skrócona instrukcja wideo (YouTube)

## 3. Praca

### ⚠ PRZESTROGA

Pod dłuższym okresie składowania zespołu napędowego przed jego ponownym uruchomieniem należy uruchomić najpierw zawór naciśnieniowy poprzez naciśnięcie przycisku powrotu. Jeżeli uległ on zapieczeniu lub uruchamia się z trudem, nie wolno wykonywać zaciskania. W takim przypadku należy zlecić autoryzowanemu serwisowi REMS sprawdzenie zespołu napędowego.

Przed każdym użyciem należy sprawdzić cęgi zaciskowe, cęgi zaciskowe Mini, pierścien zaciskowy oraz cęgi pośrednie i cęgi pośrednie Mini a w szczególności kształt (11 / 17) szczęk zaciskowych (10) lub wszystkich 3 segmentów zaciskowych (16) pod kątem zużycia i uszkodzeń. Należy zaprzestać użytkowania uszkodzonych lub zużytych cęgów zaciskowych, cęgów zaciskowych Mini, pierścieni zaciskowych, cęgów pośrednich oraz cęgów pośrednich Mini. W przeciwnym razie występuje niebezpieczeństwo nieprawidłowego zaciskania lub wypadku.

Przed każdym użyciem zespołu napędowego oraz założonych cęgów zaciskowych, cęgów zaciskowych Mini, założonego pierścienia zaciskowego z cęgami pośrednimi lub cęgami pośrednimi Mini przeprowadzić próbne zaciskanie z włożonym łącznikiem zaciskowym. Cęgi zaciskowe, cęgi zaciskowe Mini (1), pierścien zaciskowy (15) z cęgami pośrednimi muszą pasować pod względem mechanicznym do zespołu napędowego i dać się poprawnie zablokować. W przypadku cęgi zaciskowej, cęgi zaciskowej Mini (rys. 1), pierścienia zaciskowego (PR-3B) (rys. 14), pierścienia zaciskowego 45° (PR-2B) lub pierścienia zaciskowego S (PR-2B) (rys. 15) po wykonaniu zaciśnięcia musi być widoczne całkowite zamknięcie szczęk zaciskowych (10) w punkcie „A”. W przypadku cęgi zaciskowej (PZ-4G) (rys. 11), cęgi zaciskowej (PZ-S) (rys. 12) po wykonaniu zaciśnięcia musi być widoczne całkowite zamknięcie szczęk zaciskowych (10) zarówno w punkcie „A”, jak i po ich przeciwległej stronie w punkcie „B”. W przypadku cęgi zaciskowej (PR-3S) (rys. 13), pierścienia zaciskowego XL (PR-3S) (rys. 13) po wykonaniu zaciśnięcia musi być widoczne całkowite zamknięcie segmentów zaciskowych (16) zarówno w punkcie „A”, jak i po ich przeciwległej stronie w punkcie „B”. Należy sprawdzić szczelność połączenia (przestrzegać krajowych przepisów, norm, wytycznych itd.).

Jeżeli przy zaciskaniu cęgów zaciskowych, cęgów zaciskowych Mini powstaje na tulei widoczny grat, połączenie może być wadliwe lub nieszczelne (patrz usterki – p. 5).

### ⚠ PRZESTROGA

**W celu uniknięcia uszkodzenia zespołu napędowego zwracać uwagę na to, aby w sytuacjach roboczych przedstawionych jako przykład na rys. 17 do 19, nie występowały żadne naprężenia między cęgami zaciskowymi, cęgami zaciskowymi Mini, pierścieniem zaciskowym, cęgą pośrednią, cęgą pośrednią Mini, złączkami i zespołem napędowym. W razie ich zlekceważenia występuje niebezpieczeństwo pęknięcia a odrzucone z dużą siłą elementy mogą spowodować poważne obrażenia.**

## 3.1. Sposób postępowania

Cęgi zaciskowe, cęgi zaciskowe Mini (1) nacisnąć ręką, aby rozwarte cęgi mogły zostać nasunięte na łącznik rury. Zespół napędowy należy przy tym trzymać prostopadłe do rury. Zwolnić cęgi, ich szczęki obejmą łącznik. Chwycić maszynę za uchwyt (6) i (9).

Objąć pierścieniem zaciskowym (15) łącznik zaciskowy. Cęgi pośrednie/Cęgi pośrednie Mini (14) włożyć w zespół napędowy i zablokować sworzeń cęgów, w razie potrzeby wypożyczonować tuleję obrotową (21), patrz 2.2. Tak daleko ścisnąć ręką cęgi pośrednie/cęgi pośrednie Mini (14), aby można je było nałożyć na pierścien zaciskowy. Zwolnić cęgi pośrednią/cęgi pośrednią Mini, tak by promienie/półkule cęgi pośredniej/cęgi pośredniej Mini przylegały mocno do sworzni osadczycy/panewek kulistych pierścienia zaciskowego a pierścien zaciskowy do złączki zaciskowej (rys. 16). W przypadku cęgów pośrednich Z1 oraz cęgów pośrednich Mini Z1 pamiętać o tym, że pierścien zaciskowy wolno przykładać jedynie pod kątem 45°. W przypadku pierścienia zaciskowego S (PR-2B) cęgi pośrednie Z8/cęgi pośrednie Mini Z8 można przystawiać z bezstopniową regulacją nachylenia (rys. 15).

### NOTYFIKACJA

Używać wyłącznie cęgów pośrednich dopuszczonych do danego pierścienia zaciskowego i zespołu napędowego, patrz 2.2. Zlekceważenie tych wymagań może skutkować nieprawidłowymi lub nieszczelnymi zaciśnięciami oraz uszkodzeniem pierścienia zaciskowego i cęgi pośredniej.

W przypadku REMS Power-Press SE przestawić dźwignię kierunku obrotów (7) w prawo (praca do przodu) i nacisnąć impulsowy wyłącznik bezpieczeństwa (8). Trzymać wciśnięty impulsowy wyłącznik bezpieczeństwa (8), aż zacisk zostanie wykonany a cęgi zaciskowe lub pierścien zaciskowy ulegną zamknięciu. Natychmiast zwolnić impulsowy wyłącznik bezpieczeństwa. Przeszawić dźwignię kierunku obrotów (7) w lewo (praca do tyłu) i przytrzymać przełącznik (8) do momentu, aż rolki zaciskowe cofną się i zadziała ślizgowe sprzęgło bezpieczeństwa. Natychmiast zwolnić impulsowy wyłącznik bezpieczeństwa.

### NOTYFIKACJA

Nie obciążać niepotrzebnie ślizgowego sprzęgła bezpieczeństwa. Natychmiast zwolnić impulsowy wyłącznik bezpieczeństwa po zamknięciu cęgów zaciskowych, pierścienia zaciskowego lub wycofaniu rolek zaciskowych. Ślizgowe sprzęgło bezpieczeństwa ulega jak każde sprzęgło powolnemu zużyciu. Jednakże w przypadku niepotrzebnego obciążania, ulega szybszemu zużyciu i może przez to ulec zniszczeniu.

W przypadku prasy REMS Power-Press i REMS Akku-Press impulsowy wyłącznik bezpieczeństwa (8) trzymać naciśnięty dopóki cęgi zaciskowe lub pierścien zaciskowy nie zamkną się całkowicie. Ten moment jest sygnalizowany akustycznie (trzask). Przycisk cofania (13) naciskać tak długo, aż rolki zaciskowe (5) całkowicie się nie cofną.

W przypadku prasy REMS Mini-Press 14 V ACC / Mini-Press 22 V ACC / Mini-Press S 22 V ACC, REMS Akku-Press 14 V ACC, Akku-Press E 22 V ACC, Akku-Press XL 45 kN 22 V ACC, REMS Power-Press ACC i Power-Press XL ACC impulsowy wyłącznik bezpieczeństwa (8) trzymać naciśnięty dopóki cęgi zaciskowe lub pierścien zaciskowy nie zamkną się całkowicie. Po zakończeniu zaciskania zespół napędowy przełączy się automatycznie na cofanie. Ten moment jest sygnalizowany akustycznie (trzask).

W przypadku REMS Akku-Press 22 V ACC trzymać wciśnięty impulsowy wyłącznik bezpieczeństwa (8), aż cęgi zaciskowe lub pierścien zaciskowy całkowicie się zamkną. W przypadku Akku-Press 22 V Connected nacisnąć najpierw włącznik/wyłącznik (26), następnie impulsowym wyłącznikiem bezpieczeństwa (8) uruchomić proces zaciskania. Po zakończeniu zaciskania zespół napędowy automatycznie przełączy się na powrót (przebieg wymuszony). Kolorowy wskaźnik LED siły nacisku (22) wskazuje, czy siła naciska zespołu napędowego była prawidłowa, patrz 3.6.

Ścisnąć cęgi zaciskowe, cęgi zaciskowe Mini ręką tak, aby można było je razem z zespołem napędowym ściągnąć ze złączki zaciskowej. Ścisnąć cęgi pośrednią, cęgi pośrednią Mini, ręką tak, aby można było je razem z zespołem napędowym ściągnąć ze złączki zaciskowej. Otworzyć ręką pierścien zaciskowy, tak aby było go można ściągnąć ze złączki zaciskowej.

## 3.2. Bezpieczeństwo działania

W przypadku REMS Power-Press SE proces zaciskania zakańcza się przez zwolnienie impulsowego przycisku bezpieczeństwa (8). W celu mechanicznego zabezpieczenia zespołu napędowego, w obydwu skrajnych położeniach rolek zaciskowych działa dodatkowo zależne od momentu obrotowego ślizgowe sprzęgło bezpieczeństwa. Nie obciążać niepotrzebnie ślizgowego sprzęgła



bezpieczeństwa! REMS Power-Press SE jest ponadto wyposażona w zabezpieczenie elektroniczne, które wyłącza zespół napędowy w razie jego przeciążenia. Dopóki cęgi zaciskowe (1), pierścienie zaciskowe (15) zamykają się całkowicie, patrz 3.1., wszystko przebiega prawidłowo. Jeżeli jednak zespół napędowy wyłączył się przed zakończeniem zaciskania (cęgi zaciskowe, pierścienie zaciskowe nie są zamknięte, patrz 3.1.) nie wolno kontynuować pracy a zespół napędowy należy oddać niezwłocznie do sprawdzenia/naprawy do autoryzowanego serwisu REMS.

Prasa REMS Power-Press i REMS Akku-Press 14V kończy proces zaciskania automatycznie, wydając sygnał akustyczny (trzask).

Prasa REMS Mini-Press 14V ACC / Mini-Press 22V ACC / Mini-Press S 22V ACC, REMS Akku-Press 14V ACC / Akku-Press E 22V ACC / Akku-Press 22V ACC / Akku-Press 22V Connected / Akku-Press XL 45kN 22V ACC, REMS Power-Press ACC i Power-Press XL ACC kończy proces zaciskania automatycznie, wydając sygnał akustyczny (trzask), a następnie automatycznie cofa szczękę (wymuszony przebieg).

#### NOTYFIKACJA

Tylko przy całkowitym zamknięciu cęgi zaciskowej, cęgi zaciskowej Mini, pierścienia zaciskowego bądź segmentu zaciskowego utworzony zostaje nienaganny zacisk. W przypadku cęgi zaciskowej, cęgi zaciskowej Mini (rys. 1), pierścienia zaciskowego (PR-3B) (rys. 14), pierścienia zaciskowego 45° (PR-2B) lub pierścienia zaciskowego S (PR-2B) (rys. 15) po wykonaniu zaciśnięcia musi być widoczne całkowite zamknięcie szczęk zaciskowych (10) w punkcie „A”. W przypadku cęgi zaciskowej (PZ-4G) (rys. 11), cęgi zaciskowej (PZ-S) (rys. 12) po wykonaniu zaciśnięcia musi być widoczne całkowite zamknięcie szczęk zaciskowych (10) zarówno w punkcie „A”, jak i po ich przeciwległej stronie w punkcie „B”. W przypadku cęgi zaciskowej (PR-3S) (rys. 13), pierścienia zaciskowego XL (PR-3S) po wykonaniu zaciśnięcia musi być widoczne całkowite zamknięcie segmentów zaciskowych (16) zarówno w punkcie „A”, jak i po ich przeciwległej stronie w punkcie „B”. Jeśli podczas zamykania cęgów zaciskowych, cęgów zaciskowych Mini, pierścienia zaciskowego lub segmentu zaciskowego powstaje wyraźny grat na tulei, zacisk może być błędny bądź nieszczelny (patrz usterki – p. 5).

#### 3.3. Bezpieczeństwo pracy

Ze względów bezpieczeństwa prasy wyposażone zostały w szybki wyłącznik przyciskowy, który umożliwia natychmiastowe wyłączenie zespołu napędowego, a tym samym zatrzymanie ruchu narzędzia roboczego w dowolnym momencie, zwłaszcza przy groźącym niebezpieczeństwie. Maszynę można przełączyć na ruch powrotny w każdym położeniu wrzeciona.

#### 3.4. Kontrola stanu naładowania z zabezpieczeniem przed głębokim rozładowaniem

Wszystkie prasy akumulatorowe REMS począwszy od 2011-01-01 są wyposażone w elektroniczną kontrolę stanu maszyny (18) z zabezpieczeniem przeciążeniowym chroniącym przed zbyt dużym prądem i ze wskaźnikiem stanu naładowania w postaci 2-kolorowej zielonej/czerwonej diody LED. Dioda LED świeci na zielono, kiedy akumulator jest w pełni naładowany lub w wystarczającym stopniu. Dioda LED świeci na czerwono, gdy akumulator wymaga naładowania, jest uszkodzony lub nastąpiło wyłączenie zespołu napędowego z powodu prądu przeciążeniowego. W razie wystąpienia takiego stanu podczas zaciskania i jego niedokolenia należy dokończyć proces zaciskania korzystając z naładowanego akumulatora Li-Ion. Kiedy zespół napędowy nie jest używany, dioda LED gaśnie po około 2 godzinach, zaświeca się jednak znów po ponownym włączeniu zespołu.

#### 3.5. Stopniowany wskaźnik stanu naładowania (20) akumulatorów Li-Ion 21,6 V

Stopniowany wskaźnik stanu naładowania wskazuje stan naładowania akumulatora za pomocą 4 diod LED. Po naciśnięciu przycisku z symbolem baterii na kilka sekund zapala się co najmniej jedna dioda LED. Im więcej diod LED się zapala, tym wyższy jest stan naładowania akumulatora. Jeżeli jedna z diod LED miga na czerwono, akumulator wymaga naładowania.

#### 3.6. Kontrola siły nacisku

W przypadku REMS Akku-Press 22V ACC (rys. 4) i REMS Akku-Press 22V Connected (rys. 9) podczas zaciskania kontrolowana jest siła nacisku. Po zakończeniu procesu zaciskania dioda LED wskaźnika siły nacisku (22), świeci na biało, jeżeli siła nacisku była prawidłowa, natomiast jeżeli dioda świeci na czerwono oznacza to, że siła nacisku była mniejsza od zadanej, a jeżeli dioda świeci na czerwono i zespół napędowy się wyłączył, oznacza to, że siła nacisku była większa od zadanej. Przytrzymać przycisk powrotu (13) aż rolki zaciskowe całkowicie się cofną. Jeżeli siła nacisku nie była prawidłowa, proces zaciskania można uruchomić ponownie, dioda LED wskaźnika siły nacisku świeci wówczas podczas procesu zaciskania znów na biało. Po około 2 minutach LED gaśnie, ale zapala się z powrotem przy ponownym włączeniu zespołu napędowego. Jeżeli dioda LED wskaźnika siły nacisku świeci na czerwono, zaleca się, by zlecić kontrolę/naprawę zespołu napędowego autoryzowanemu serwisowi REMS.

Kontrola siły nacisku w przypadku Akku-Press 22 V Connected posiada dalsze funkcje, patrz instrukcja obsługi REMS Akku-Press 22 V Connected rozdział 3.1.3.

#### NOTYFIKACJA

Jeżeli siła nacisku jest prawidłowa i dioda LED wskaźnika siły nacisku (22) świeci na biało, nie należy od razu zakładać, że cęgi zaciskowe, pierścienie zaciskowe, segmenty zaciskowe były zamknięte na końcu procesu zaciskania. Podczas każdego zaciskania należy obserwować, czy zamknięcie jest całkowite, patrz 3.1.

### 4. Konserwacja i przegląd

Niezależnie od podanych poniżej czynności konserwacyjnych zaleca się, by co najmniej raz w roku zlecić okresowy przegląd zespołów napędowych REMS wraz ze wszystkimi narzędziami (np. cęgami zaciskowymi, cęgami zaciskowymi Mini, pierścieniami zaciskowymi z cęgami pośrednimi, cęgami pośrednimi Mini) i akcesoriami (np. akumulatorami, ładowarkami szybkoładującymi, zasilaczem) autoryzowanemu serwisowi REMS. W Niemczech przegląd okresowy urządzeń elektrycznych należy wykonać zgodnie z normą DIN VDE 0701-0702 i jest on wymagany zgodnie z przepisami w sprawie zapobiegania wypadkom DGUV 3 „Elektryczne urządzenia i środki robocze” również w przypadku przenośnych elektrycznych środków roboczych. Ponadto należy przestrzegać i stosować się do obowiązujących w miejscu użytkowania krajowych postanowień w sprawie bezpieczeństwa, norm i przepisów.

#### 4.1. Konserwacja

##### ⚠ OSTRZEŻENIE

**Przed rozpoczęciem konserwacji należy odłączyć prasę od zasilania, tj. wyjąć wtyczkę z sieci lub odłączyć akumulator!**

Cęgi zaciskowe, cęgi zaciskowe Mini, pierścienie zaciskowe, cęgi pośrednie, cęgi pośrednie Mini, w szczególności również ich uchwyty, utrzymywać w czystości. Mocno zabrudzone metalowe elementy wyczyścić np. przy użyciu środka do czyszczenia maszyn REMS CleanM (nr kat. 140119), następnie zabezpieczyć przed korozją.

Elementy z tworzyw sztucznych (np. obudowę, akumulatory) czyścić wyłącznie środkiem do czyszczenia maszyn REMS CleanM (nr kat. 140119) lub łagodnym mydłem i wilgotną szmatką. Nie stosować żadnych domowych środków czyszczących, gdyż te często zawierają składniki agresywne dla tworzyw sztucznych. Nie stosować benzyny, terpentyny, rozpuszczalników itp.

Uważać, by ciecze nie przedostały się do wnętrza elektronarzędzia. Elektronarzędzia nie wolno zanurzać w cieczach.

Cęgi zaciskowe, cęgi zaciskowe Mini, pierścienie zaciskowe, cęgi pośrednie i cęgi pośrednie Mini należy sprawdzać okresowo na łatwość ruchu. W razie potrzeby oczyścić cęgi zaciskowe, cęgi zaciskowe Mini, pierścienie zaciskowe bądź cęgi pośrednie, cęgi pośrednie Mini i nasmarować olejem maszynowym trzpienie (12) szczęk zaciskowych, segmenty zaciskowe bądź szczęki pośrednie (rys. 1, 11 – 15). Nie demontować jednak cęgów zaciskowych, cęgów zaciskowych Mini, pierścieni zaciskowych lub cęgi pośredniej! Usuwać osady z konturu (11, 17). Funkcjonowanie wszystkich cęgów zaciskowych, pierścieni zaciskowych i cęgów pośrednich sprawdzać okresowo za pomocą próbnych zaciśnięć z nałożonymi łącznikami zaciskowymi. Tylko przy całkowitym zamknięciu cęgi zaciskowej, cęgi zaciskowej Mini, pierścienia zaciskowego bądź segmentu zaciskowego utworzony zostaje nienaganny zacisk. W przypadku cęgi zaciskowej, cęgi zaciskowej Mini (rys. 1), pierścienia zaciskowego (PR-3B) (rys. 14), pierścienia zaciskowego 45° (PR-2B) lub pierścienia zaciskowego S (PR-2B) (rys. 15) po wykonaniu zaciśnięcia musi być widoczne całkowite zamknięcie szczęk zaciskowych (10) w punkcie „A”. W przypadku cęgi zaciskowej (PZ-4G) (rys. 11), cęgi zaciskowej (PZ-S) (rys. 12) po wykonaniu zaciśnięcia musi być widoczne całkowite zamknięcie szczęk zaciskowych (10) zarówno w punkcie „A”, jak i po ich przeciwległej stronie w punkcie „B”. W przypadku cęgi zaciskowej (PR-3S) (rys. 13), pierścienia zaciskowego XL (PR-3S) po wykonaniu zaciśnięcia musi być widoczne całkowite zamknięcie segmentów zaciskowych (16) zarówno w punkcie „A”, jak i po ich przeciwległej stronie w punkcie „B”. Jeśli podczas zamykania cęgów zaciskowych, cęgów zaciskowych Mini, pierścienia zaciskowego lub segmentu zaciskowego powstaje wyraźny grat na tulei, zacisk może być błędny bądź nieszczelny (patrz usterki – p. 5).

Nie używać więcej uszkodzonych lub zużytych cęgów zaciskowych, cęgów zaciskowych Mini, pierścieni zaciskowych, cęgów pośrednich i cęgów pośrednich Mini. W razie wątpliwości dostarczyć w celu przeglądu jednostkę napędową ze wszystkimi cęgami zaciskowymi, cęgami zaciskowymi Mini, pierścieniami zaciskowymi, cęgami pośrednimi i cęgami pośrednimi Mini do autoryzowanego warsztatu serwisowego firmy REMS.

Elementy oporowe cęgów zaciskowych, szczególnie rolki (5) i sworzeń szczęk (2) należy regularnie czyścić i smarować olejem maszynowym. Regularnie sprawdzać poprawność działania zespołu napędowego wykonując próbne zaciskanie z użyciem łącznika zaciskowego wymagającego największej siły. Jeżeli cęgi zaciskowe, cęgi zaciskowe Mini, pierścienie zaciskowe, segmenty zaciskowe podczas zaciskania zaciskają całkowicie (patrz wyżej), zapewnione jest wówczas bezpieczeństwo działania zespołu napędowego.



## 4.2. Przegląd i naprawa

### **⚠ OSTRZEŻENIE**

**Przed przeglądem lub naprawą maszyny należy wyjąć wtyczkę przewodu zasilającego z gniazda sieciowego lub odłączyć akumulator!** Czynności te może przeprowadzać tylko wykwalifikowany personel.

Przekładnia prasy REMS Power-Press SE nie wymagają konserwacji. Mechanizm zanurzony jest w smarze stałym, nie wymaga więc dodatkowego smarowania. REMS Power-Press SE, REMS Power-Press, REMS Power-Press ACC, REMS Power-Press XL ACC: silnik zespołu napędowego posiada szczotki węglowe, które ulegają zużyciu podczas pracy i dlatego muszą być od czasu do czasu kontrolowane, a w razie konieczności – wymienione. Stosować tylko oryginalne szczotki do pras REMS. Zespół napędowy REMS Power-Press SE posiada ślizgowe sprzęgło bezpieczeństwa. Ulega ono zużyciu i dlatego co jakiś czas należy je sprawdzić lub wymienić. Używać wyłącznie oryginalnych

ślizgowych sprzęgieł bezpieczeństwa. W przypadku zespołów napędowych zasilanych akumulatorowo zużyciu ulegają szczotki węglowe silników DC. Nie można ich wymienić i wymagana jest wymiana całego silnika DC. REMS Akku-Press 22V Connected posiada silnik bezszczotkowy. W przypadku wszystkich elektrohydraulicznych zespołów napędowych zużyciu ulegają pierścienie uszczelniające (o-ringi). Dlatego co jakiś czas należy je sprawdzić i ewentualnie wymienić. W przypadku zbyt małej siły zaciskania lub wycieku oleju, należy przekazać urządzenie do autoryzowanego przez REMS warsztatu serwisowego w celu jego sprawdzenia lub naprawy.

### **NOTYFIKACJA**

Nie wolno naprawiać uszkodzonych lub zużytych cęgów zaciskowych, cęgów zaciskowych Mini, pierścieni zaciskowych, cęgów pośrednich.

## 5. Usterki

W celu uniknięcia uszkodzenia zespołu napędowego zwracać uwagę na to, aby w sytuacjach roboczych przedstawionych jako przykład na rys. 16 do 18, nie występowały żadne naprężenia między cęgami zaciskowymi, cęgami zaciskowymi Mini, pierścieniem zaciskowym, cęgą pośrednią, cęgą pośrednią Mini, złączkami i zespołem napędowym.

### **⚠ PRZESTROGA**

Pod dłuższym okresie składowania zespołu napędowego przed jego ponownym uruchomieniem należy uruchomić najpierw zawór nadciśnieniowy poprzez naciśnięcie przycisku powrotu. Jeżeli uległ on zapiečeniu lub uruchamia się z trudem, nie wolno wykonywać zaciskania. W takim przypadku należy zlecić autoryzowanemu serwisowi REMS sprawdzenie zespołu napędowego.

### 5.1. Usterka: Zespół napędowy nie pracuje.

#### Przyczyna:

- Zużyte szczotki węglowe.
- Uszkodzony przewód zasilający (REMS Power-Press SE, REMS Power-Press, REMS Power-Press ACC, REMS Power-Press XL ACC).
- Wyczerpany lub uszkodzony akumulator (akumulatorowe zespoły napędowe REMS).
- Uszkodzony zespół napędowy.

#### Środki zaradcze:

- Zlecić wymianę szczotek węglowych lub silnika DC wykwalifikowanemu specjalistycznemu personelowi lub autoryzowanemu serwisowi REMS.
- Zlecić wymianę przewodu zasilającego przez wykwalifikowany specjalistyczny personel lub autoryzowany serwis REMS.
- Naładować akumulator ładowarką szybkoładującą lub wymienić akumulator.
- Zlecić kontrolę/naprawę zespołu napędowego autoryzowanemu serwisowi REMS.

### 5.2. Usterka: Zespół napędowy nie wykonuje zaciskania do końca, cęgi zaciskowe, cęgi zaciskowe Mini, pierścień zaciskowy, segment zaciskowy nie zamykają się całkowicie, cęgi do cięcia, nożyce do kabli nie tną całkowicie.

#### Przyczyna:

- Przegrzany zespół napędowy (REMS Power-Press SE, REMS Power-Press, REMS Power-Press ACC, REMS Power-Press XL ACC).
- Zużyte szczotki węglowe.
- Uszkodzone sprzęgło ślizgowe (REMS Power-Press SE).
- Wyczerpany lub uszkodzony akumulator (akumulatorowe zespoły napędowe REMS).
- Uszkodzony zespół napędowy.
- Zastosowaną nieprawidłową cęgą zaciskową, cęgą zaciskową Mini, nieprawidłowy pierścień zaciskowy (kontur, rozmiar) lub nieprawidłową cęgą pośrednią, cęgą pośrednią Mini, nieprawidłowe wkładki tnące.
- Zatarte lub uszkodzone cęgi zaciskowe, cęgi zaciskowe Mini, pierścień zaciskowy, cęgi pośrednie, cęgi pośrednie Mini.

- Dioda LED wskaźnika siły nacisku (22) świeci na czerwono (REMS Akku-Press 22V ACC, REMS Akku-Press 22V Connected), patrz 3.6.
- Klasa wytrzymałości pręta gwintowanego wynosi  $> 4.8$  (400 N/mm<sup>2</sup>) (cęga do cięcia REMS Mini M, cęga do cięcia REMS M).
- Wkładki tnące/ostrza do cięcia kabli są tępe (cęga do cięcia REMS Mini M, cęga do cięcia REMS M/nożyce do kabli REMS).
- Zastosowano nieprawidłowe wkładki zaciskowe Klauke w cędze zaciskowej REMS Mini Basic E01, cędze zaciskowej REMS Basic E01.

### 5.3. Usterka: REMS Power-Press SE ciągle się wyłącza po zakończeniu zaciskania.

#### Przyczyna:

- Uszkodzony zespół napędowy.

#### Środki zaradcze:

- Pozwolić zespołowi napędowemu ostygnąć przez ok. 10 minut.
- Zlecić wymianę szczotek węglowych lub silnika DC wykwalifikowanemu specjalistycznemu personelowi lub autoryzowanemu serwisowi REMS.
- Zlecić kontrolę/naprawę autoryzowanemu serwisowi REMS.
- Naładować akumulator ładowarką szybkoładującą lub wymienić akumulator.
- Zlecić kontrolę/naprawę zespołu napędowego autoryzowanemu serwisowi REMS.
- Sprawdzić i w razie potrzeby zmienić opis cęgi zaciskowej, cęgi zaciskowej Mini, pierścienia zaciskowego, cęgi pośredniej, cęgi pośredniej Mini, wkładek tnących.
- Zaprzestać użytkowania cęgów zaciskowych, cęgów zaciskowych Mini, pierścienia zaciskowego, cęgów pośrednich, cęgów pośrednich! Wyczyścić cęgi zaciskowe, cęgi zaciskowe Mini, pierścień zaciskowy, cęgi pośrednie, cęgi pośrednie Mini i lekko przesmarować olejem maszynowym lub wymienić na nowe.
- Zlecić kontrolę/naprawę zespołu napędowego autoryzowanemu serwisowi REMS. W razie potrzeby docisnąć złączkę zaciskową lub wymienić na nową. Przestrzegać instrukcji montażu systemu złączek zaciskowych.
- Przestrzegać klasy wytrzymałości pręta gwintowanego.
- Odwrócić lub wymienić wkładki tnące/ostrza do cięcia kabli.
- Przestrzegać i stosować się do instrukcji dostawcy systemu, w razie potrzeby wymienić wkładki zaciskowe.

#### Środki zaradcze:

- Zlecić kontrolę/naprawę zespołu napędowego autoryzowanemu serwisowi REMS.

**5.4. Usterka:** Przy zamykaniu cęgów zaciskowych, cęgów zaciskowych Mini, pierścienia zaciskowego, segmentów zaciskowych powstaje wyraźny zadziór na tulei zaciskowej.

**Przyczyna:**

- Uszkodzone lub zużyte cęgi zaciskowe, cęgi zaciskowe Mini, pierścień zaciskowy, segmenty zaciskowe lub kontur.
- Zastosowanie nieprawidłowe cęgi zaciskowe, cęgi zaciskowe Mini, nieprawidłowy pierścień zaciskowy (kontur, rozmiar) lub nieprawidłowe cęgi pośrednie, cęgi pośredni Mini.
- Niewłaściwe dopasowanie tulei zaciskowej, rury i tulei oporowej.

**Środki zaradcze:**

- Cęgi zaciskowej, cęgi zaciskowe Mini, pierścień zaciskowy wymienić na nowe.
- Sprawdzić i w razie potrzeby zmienić opis cęgów zaciskowych, cęgów zaciskowych Mini, pierścienia zaciskowego, cęgów pośrednich, cęgów pośrednich Mini.
- Sprawdzić kompatybilność tulei zaciskowej, rury i tulei oporowej. Przestrzegać instrukcji instalacji i montażu producenta/dostawcy zaciskanego systemu złączek zaciskowych, w razie potrzeby skontaktować się z nim.

**5.5. Usterka:** Szczęki zaciskowe po zamknięciu bez obciążenia cęgów zaciskowych, cęgów zaciskowych Mini wykazują przesunięcie względem siebie w punktach "A" i "B" (rys. 1).

**Przyczyna:**

- Upadek na podłogę cęgów zaciskowych, cęgów zaciskowych Mini, wygięta sprężyna naciskowa.

**Środki zaradcze:**

- Cęgi zaciskowe, cęgi zaciskowe Mini oddać do sprawdzenia do autoryzowanego serwisu REMS.

**5.6. Usterka:** Powstawanie zadziorów podczas cięcia prętów gwintowanych (cęga do cięcia REMS Mini M, cęga do cięcia REMS M).

**Przyczyna:**

- Wkładki tnące są tępe lub wyszczerbione.
- Klasa wytrzymałości pręta gwintowanego wynosi  $> 4.8$  (400 N/mm<sup>2</sup>).

**Środki zaradcze:**

- Odwrócić lub wymienić wkładki tnące.
- Przestrzegać klasy wytrzymałości pręta gwintowanego.

## 6. Utylizacja

Pras promieniowych, akumulatorów, ładowarek szybkoładujących i zasilaczy sieciowych po zakończeniu użytkowania nie wolno wyrzucać razem z odpadami z gospodarstw domowych. Muszą być one usuwane jako odpady zgodnie z prawnymi przepisami. Bateria litowe i akumulatory wszystkich systemów baterii wolno utylizować wyłącznie w rozładowanym stanie a w przypadku niecałkowicie rozładowanych baterii litowych i akumulatorów należy zabezpieczyć wszystkie styki np. taśmą izolacyjną.

## 7. Gwarancja producenta

Okres gwarancji wynosi 12 miesięcy od momentu przekazania nowego produktu pierwotnemu użytkownikowi. Datę przekazania należy udowodnić przez nadesłanie oryginalnej dokumentacji nabycia, która musi zawierać datę zakupu i oznaczenie produktu. W okresie gwarancji będą usuwane bezpłatnie wszystkie zaistniałe błędy w funkcjonowaniu sprowadzające się po udowodnieniu do błędów produkcyjnych lub materiałowych. Przez usuwanie wad okres gwarancji dla produktu nie będzie podlegał ani przedłużeniu, ani odnowieniu. Ze świadczeń gwarancyjnych wykluczone są szkody zaistniałe wskutek naturalnego zużycia, nieprawidłowego obchodzenia się lub nadużywania lub lekceważenia przepisów eksploatacji, nadmiernego obciążania, niezgodnego z przeznaczeniem zastosowania, własnej lub obcej ingerencji lub wskutek innych przyczyn nieuznanych przez firmę REMS.

Świadczenia gwarancyjne mogą być dokonywane tylko przez autoryzowane przez firmę REMS warsztaty naprawcze. Reklamacje będą uznawane wyłącznie pod warunkiem, że produkt zostanie dostarczony do autoryzowanego serwisu REMS bez śladów ingerencji i w stanie nierozzebranym. Wymieniane produkty i części przechodzą na własność firmy REMS.

Koszty przesyłki w obie strony ponosi użytkownik.

Listę autoryzowanych serwisów REMS można znaleźć w Internecie pod adresem [www.rems.de](http://www.rems.de). W przypadku braku serwisu w danym kraju produkt należy dostarczyć do SERVICE-CENTER, Neue Rommelshäuser Straße 4, 71332 Waiblingen, Niemcy. Niniejsza gwarancja nie ogranicza ustawowych praw użytkownika, w szczególności prawa do składania do sprzedawcy roszczeń reklamacyjnych z tytułu rękojmi za wady oraz umyślnego naruszenia obowiązków i odpowiedzialności prawnej za produkt.

Dla niniejszej gwarancji obowiązuje prawo niemieckie z wyłączeniem przepisów niemieckiego prawa prywatnego międzynarodowego i Konwencji Narodów Zjednoczonych o umowach międzynarodowej sprzedaży towarów (CISG). Niniejszej międzynarodowej gwarancji udziela REMS GmbH & Co KG, Stuttgarter Str. 83, 71332 Waiblingen, Niemcy.

## 8. Przedłużenie gwarancji producenta do 5 lat

Dla podanych w niniejszej instrukcji eksploatacji napędów, w ciągu 30 dni od przekazania pierwszemu użytkownikowi istnieje możliwość przedłużenia gwarancji producenta do 5 lat poprzez rejestrację napędu pod adresem [www.rems.de/service](http://www.rems.de/service). Roszczenia wynikające z przedłużonej gwarancji producenta mogą zostać uznane jedynie zarejestrowanym pierwszym użytkownikom pod warunkiem, że z napędu nie usunięto tabliczki znamionowej i jest ona czytelna. Wyklucza się możliwość cesji roszczeń.

## 9. Wykaz części

Wykaz części patrz [www.rems.de](http://www.rems.de) → pobieranie → Spis części zamiennych.

## Překlad originálu návodu k použití

Pro použití REMS lisovacích kleští, REMS lisovacích kleští Mini, REMS lisovacích kroužků s mezikleštemi pro různé systémy spojování trubek platí vždy aktuální prodejní podklady REMS, viz také [www.rems.de](http://www.rems.de) → Ke stažení → Katalogy výrobků, prospekty. Budou-li výrobem systému změněny komponenty systémů spojování trubek nebo nově uvedeny na trh, musí být aktuální stav použití poptán u firmy REMS (e-mailem [info@rems.de](mailto:info@rems.de)). Změny a omyly vyhrazeny.

### Obr. 1–15

1	Lisovací kleště / lisovací kleště Mini	18	Kontrola stavu stroje
2	Přidržený čep kleští	19	Akumulátor
3	Knoflík	20	Odstupňovaný ukazatel stavu nabití (REMS akumulátory 21,6 V)
4	Závora	21	Otočné pouzdro (REMS Power-Press XL ACC)
5	Lisovací válečky	22	Ukazatel lisovacího tlaku (REMS Akku-Press 22V ACC)
6	Držadlo	23	Závěsné oko pro ramenní popruh (REMS Akku-Press 22 V Connected)
7	Páčka ovládání směru otáček	24	OLED displej (REMS Akku-Press 22 V Connected)
8	Bezpečnostní spínač	25	Tlačítka vlevo/vpravo (REMS Akku-Press 22 V Connected)
9	Rukojeť spínače	26	Vypínač (REMS Akku-Press 22 V Connected)
10	Lisovací čelist		
11	Lisovací obrys (lisovací kleště)		
12	Čep		
13	Tlačítko pro navrácení do původní polohy		
14	Mezikleště / mezikleště Mini		
15	Lisovací kroužek		
16	Lisovací segment		
17	Lisovací kontura (lisovací kroužek popř. lisovací segmenty)		

### Obr. 16

Správné, resp. nepřipustné nasazení mezikleští na lisovací kroužek

### Obr. 17–19

Nedovolené pracovní polohy

### Obr. 20

Přehled povolených systémů jistění proti pádu

## Obecné bezpečnostní pokyny pro elektrické nářadí

### ⚠ VAROVÁNÍ

Přečtěte si všechny bezpečnostní pokyny, nařízení, ilustrace a technické údaje, které jsou součástí tohoto elektrického nářadí. Nedostatků při dodržování následujících pokynů mohou způsobit úraz elektrickým proudem, požár nebo těžká zranění.

Všechna bezpečnostní upozornění a pokyny uchovejte pro budoucí použití.

Pojem „elektrické nářadí“ používaný v bezpečnostních pokynech se vztahuje na síťové elektrické nářadí (se síťovým kabelem) nebo na akumulátorové elektrické nářadí (bez síťového kabelu).

#### 1) Bezpečnost na pracovišti

- Udržujte pracovní prostor v čistotě a dobře osvětlený. Nepořádek nebo neosvětlené prostory jsou zdrojem nebezpečí úrazů.
- Neppracujte s elektrickým nářadím v prostředí s nebezpečím výbuchu, ve kterém se nacházejí hořlavé kapaliny, plyny nebo prach. Elektrické nářadí vytváří jiskry, které mohou zapálit prach nebo páry.
- Děti a ostatní osoby musí při používání elektrického nářadí stát v bezpečné vzdálenosti. V případě nepozornosti můžete ztratit kontrolu nad elektrickým nářadím.

#### 2) Elektrická bezpečnost

- Připojovací zástrčka elektrického nářadí musí odpovídat zásuvce. Zástrčku žádným způsobem neupravujte. Elektrické nářadí s ochranným uzemněním nepoužívejte společně s adaptérovými zástrčkami. Neupravené konektory a vhodné zásuvky snižují riziko úrazu elektrickým proudem.
- Nedotýkejte se uzemněných ploch jako jsou trubky, topení, elektrických ploten a chladniček. Pokud je vaše tělo uzemněno, hrozí zvýšené riziko zásahu elektrickým proudem.
- Nevystavujte elektrické nářadí dešti nebo vlhkosti. Vniknutí vody do elektrického nářadí zvyšuje riziko zásahu elektrickým proudem.
- Nepoužívejte v rozporu s jeho stanoveným účelem připojovací vedení k přenášení elektrického nářadí, k jeho zavěšování nebo k vypojování zástrčky z elektrické zásuvky. Uchovávejte připojovací vedení v dostatečné vzdálenosti od zdrojů tepla, olejů, ostrých hran nebo pohyblivých dílů. Poškozená nebo zapletená připojovací vedení zvyšují riziko úrazu elektrickým proudem.
- Pokud pracujete s elektrickým nářadím ve venkovním prostoru, používejte prodlužovací vedení, která jsou vhodná pro venkovní prostředí. Používání prodlužovacích vedení vhodných pro venkovní prostředí snižuje riziko zásahu elektrickým proudem.
- Pokud nelze zabránit provozu elektrického nářadí ve vlhkém prostředí, používejte proudový chránič. Použití proudového chrániče snižuje riziko úrazu elektrickým proudem.

#### 3) Bezpečnost osob

- Buďte pozorní, dávejte pozor na to, co děláte, při práci s elektrickým nářadím přemýšlejte. Nepoužívejte elektrické nářadí, pokud jste unavení nebo pod vlivem drog, alkoholu či léků. Okamžik nepozornosti při používání elektrického nářadí může vést k vážným zraněním.
- Noste osobní ochranné pomůcky a vždy používejte ochranné brýle. Nošení osobních ochranných pomůcek, např. respirátoru, bezpečnostní obuvi s protiskluzovou podrážkou, ochranné přilby nebo chráničů sluchu podle druhu a použití elektrického nářadí snižuje riziko zranění.
- Zamezte možnosti neúmyslného uvedení zařízení do provozu. Ujistěte se, že je elektrické nářadí vypnuto, než připojíte přípojku elektrického napájení anebo akumulátor a než nářadí zdvihnete nebo budete přenášet. Pokud při přenášení elektrického nářadí máte prst na vypínači nebo pokud připojíte zapnuté elektrické nářadí k elektrickému napájení, může dojít k úrazu.
- Před zapnutím elektrického nářadí odstraňte seřizovací nástroje nebo klíče. Nástroj nebo klíč, který se nachází v otáčející se součásti elektrického nářadí, může způsobit zranění.
- Vyhnete se nenormálnímu držení těla. Stůjte bezpečně a vždy udržujte rovnováhu. V nečekaných situacích můžete lépe kontrolovat elektrické nářadí.
- Noste vhodný oděv. Nenoste široký oděv nebo šperky. Nepřibližujte se vlasy a oděvem k pohybujícím se dílům. Volný oděv, šperky nebo dlouhé vlasy mohou být zachyceny pohybujícími se díly.
- Pokud je možné namontovat zařízení pro odsávání a zachycování prachu, musí být připojena a správně používána. Používání odsávání prachu může omezit riziko zranění prachem.
- Nespoléhejte se na falešný pocit bezpečí a neobcházejte bezpečnostní předpisy pro elektrické nářadí, i když elektrické nářadí používáte velmi často a jste seznámeni s jeho obsluhou. Následkem neopatrné manipulace může během chvilky dojít k těžkým zraněním.

#### 4) Používání a manipulace s elektrickým nářadím

- Elektrické nářadí nepřetěžujte. Používejte při práci vhodné elektrické nářadí. S vhodným elektrickým nářadím můžete lépe a bezpečněji pracovat v daném výkonovém rozsahu.
  - Nepoužívejte elektrické nářadí s vadným vypínačem. Elektrické nářadí, které nelze zapnout a vypnout, je nebezpečné a musí být opraveno.
  - Vytáhněte zástrčku ze zásuvky a nebo odpojte odnímatelný akumulátor, než začnete provádět nastavení přístroje, vyměňovat nasazovací nástroje nebo před odložením elektrického nářadí. Tato preventivní opatření zamezují neúmyslnému spuštění elektrického nářadí.
  - Nepoužívané elektrické nářadí uschovte mimo dosah dětí. Nenechte elektrické nářadí používat osoby, které nejsou seznámeny s jeho obsluhou nebo nečetly tyto pokyny. Elektrické nářadí je v rukou nezkušených osob velmi nebezpečné.
  - Pečujte svědomitě o elektrické nářadí a nasazovací nástroje. Zkontrolujte, jestli pohyblivé součásti fungují spolehlivě a nejsou sevřené, jestli součásti nejsou zlomené nebo poškozené natolik, aby byla negativně ovlivněna funkce elektrického nářadí. Nechte před použitím elektrického nářadí opravit poškozené součásti. Mnoho nehod má svou příčinu ve špatně udržovaném elektrickém nářadí.
  - Řezné nástroje udržujte ostré a čisté. Řezné nástroje, o něž je náležitě pečováno, s ostrými řeznými hranami, se méně svírají a lze je snadněji vést.
  - Používejte elektrické nářadí, nasazovací nástroj, nasazovací nástroje atd. v souladu s těmito pokyny. Dbejte při tom na pracovní podmínky a na činnost, již je třeba vykonat. Používání elektrického nářadí k jiným účelům, než které jsou pro ně stanovené, může vést k vzniku nebezpečných situací.
  - Udržujte veškeré rukojeti a manipulační plochy suché, čisté a neznečištěné olejem či tukem. Klouzačící rukojeti a manipulační plochy neumožňují bezpečné ovládání a kontrolu elektrického nářadí v nepředvídaných situacích.
- #### 5) Používání a zacházení s akumulátorovým nářadím
- Nabíjejte akumulátory pouze v nabíječkách, které jsou doporučovány výrobcem. V případě použití nabíječky pro nabíjení akumulátorů, pro které není určena, hrozí nebezpečí požáru.
  - Používejte v elektrickém nářadí pouze k tomu určené akumulátory. Použití jiných akumulátorů může vést ke zraněním a nebezpečí požáru.
  - Nepoužívaný akumulátor se nesmí dotýkat kancelářských svorek, mincí, klíčů, hřebíků, šroubů nebo jiných malých kovových předmětů, protože by mohly způsobit přemostění kontaktů. Zkrat na kontaktech akumulátoru může mít za následek popáleniny nebo požár.
  - Při chybném použití může z akumulátoru vytékat kapalina. Zabráňte kontaktu s touto kapalinou. Při náhodném kontaktu opláchněte vodou. Pokud kapalina vnikne do očí, je nutné navíc navštívit lékaře. Kapalina unikající z akumulátoru může způsobit podráždění kůže nebo popáleniny.
  - Nepoužívejte poškozený nebo jakýmkoliv způsobem upravený akumulátor. Poškozené nebo upravené akumulátory se mohou chovat nepředvídatelně a způsobit požár, explozi nebo zranění.
  - Nevystavujte akumulátor působení ohně nebo vysokých teplot. Oheň nebo teploty vyšší než 130 °C mohou vyvolat explozi.
  - Dodržujte všechny pokyny k nabíjení a nikdy nenabíjejte akumulátor nebo akumulátorové nářadí mimo rozsah teplot udávaný v návodu k obsluze. Chybné nabíjení nebo nabíjení mimo přípustný rozsah teplot může poškodit akumulátor a zvýšit nebezpečí požáru.



## 6) Servis

- a) Nechte své elektrické nářadí opravovat pouze kvalifikovaným odborným personálem a pouze originálními náhradními díly. *Tim je zaručena bezpečnost elektrického nářadí.*
- b) Nikdy neprovádějte údržbu poškozených akumulátorů. *Veškerou údržbu akumulátorů by měl provádět pouze výrobce nebo k tomu zmocněná servisní střediska.*

## Bezpečnostní pokyny pro radiální lis

## VAROVÁNÍ

Přečtěte si všechny bezpečnostní pokyny, nařízení, ilustrace a technické údaje, které jsou součástí tohoto elektrického nářadí. *Nedostatků při dodržování následujících pokynů mohou způsobit úraz elektrickým proudem, požár nebo těžká zranění.*

Všechna bezpečnostní upozornění a pokyny uchovejte pro budoucí použití.

- Nepoužívejte elektrické nářadí, pokud je poškozené. *Hrozí nebezpečí úrazu.*
- Při práci držte elektrické nářadí pevně za držák na krytu (6) a za rukojeť se spínačem (9) a zajistěte si bezpečný postoj. *Stůjte bezpečně. Elektrické nářadí dokáže vyvinout velmi vysokou lisovací sílu. Dvěma rukama je vedené bezpečněji. Proto buďte obzvláště opatrní. Děti a ostatní osoby musí při používání elektrického nářadí stát v bezpečné vzdálenosti.*
- Nesahejte do pohyblivých se dílů v oblasti lisování/dělení. *Hrozí nebezpečí sevření prstů nebo ruky a zranění.*
- Radiální lis nikdy neuvádějte do provozu, není-li zajištěn přídržný čep kleští (2). *Hrozí nebezpečí zlomení a odletující díly mohou způsobit vážná zranění.*
- Nasadte radiální lis s REMS lisovacími nástroji kolmo k ose trubky na lisovací spojku. *Pokud nasadíte radiální lis šikmo k ose trubky, následkem velké hnačí síly se vytáhne kolmo k ose trubky. Přitom může dojít k sevření rukou nebo jiných částí těla. Kromě toho hrozí nebezpečí zlomení, při kterém mohou odletující díly způsobit zranění.*
- Lisovací kroužek S (PR-2B) nasadte na lisovací spojku vždy kolmo k ose trubky. Při nasazování radiálního lisu s mezikleštěmi Z8 na lisovací kroužek S dbejte na volný úhel otáčení radiálního lisu. *Hrozí nebezpečí zlomení, přičemž odletující díly mohou způsobit vážná zranění.*
- Zohledněte a dodržujte instrukce a pokyny výrobce systému pro použití systému s lisovanými tvarovkami. *Při nedodržování mohou vzniknout nepoužitelné lisované spoje, lisovací nástroj se může poškodit.*
- Pracujte s radiálním lisem pouze s nasazenými lisovacími kleštěmi, lisovacími kleštěmi Mini, lisovacími kroužkem s mezikleštěmi. *Proces lisování spouští jen tehdy, vytváříte-li lisovaný spoj. Bez protitlaku vyvíjeného lisovaným spojením dochází k zbytečnému vysokému namáhání stroje, lisovacích kleští, lisovacích kleští Mini, lisovacího kroužku a mezikleští.*
- Před použitím lisovacích kleští, lisovacích kroužků s mezikleštěmi (lisovacích čelistí, lisovacích ok s mezičelistmi) jiných výrobců zkontrolujte, jestli jsou vhodné pro REMS pohonné jednotky. *Lisovací kleště, lisovací kroužky s mezikleštěmi jiných výrobců se mohou používat v REMS Power-Press SE, REMS Power-Press, REMS Power-Press ACC, REMS Power-Press XL ACC, REMS Akku-Press 14V, REMS Akku-Press 14V ACC, REMS Akku-Press E 22V ACC, REMS Akku-Press 22V ACC, REMS Akku-Press 22V Connected a REMS Akku-Press XL 45 kN 22V ACC, pokud jsou konstruované pro potřebnou posuvnou sílu 32 kN, mechanicky se hodí do pohonné jednotky REMS, je možné je řádně zajistit a na konci životnosti, resp. přetížení, bezpečně prasknou, např. bez rizika odlétávajících dílů lisovacích čelistí. Doporučuje se používat pouze lisovací kleště, lisovací kroužky a mezikleštěmi, které jsou dimenzovány proti únavovému lomu s bezpečnostním násobkem  $\geq 1,4$ , tzn. při potřebné posuvové síle 32 kN odolají posuvové síle až 45 kN. Přečtěte a dodržujte tento návod k obsluze a bezpečnostní pokyny příslušného výrobce/dodavatele lisovacích kleští, lisovacích kroužků s mezikleštěmi a návod k montáži výrobce/dodavatele lisovacího systému s lisovanými tvarovkami a dodržujte případná zde uvedená omezení použití. V případě nedodržení pokynů hrozí nebezpečí zlomení a odletující díly mohou způsobit vážná zranění.*
- Umístěte otočné pouzdro (21) REMS Power-Press XL ACC odpovídajícím způsobem podle použitých lisovacích kleští/mezikleští, viz. 2.2. Existuje jinak nebezpečí zranění.
- Používejte pouze nepoškozené lisovací kleště, lisovací kleště Mini, lisovací kroužky, mezikleště. *Poškozené lisovací kleště, lisovací kleště Mini, lisovací kroužky, mezikleště se mohou zpříčít či zlomit a/nebo může být lisovaný spoj chybný. Poškozené lisovací kleště, lisovací kleště Mini, lisovací kroužky, mezikleště se nesmí opravovat. Při nedodržení existuje nebezpečí zlomení a odletující díly mohou způsobit vážná poranění.*
- Před montáží nebo demontáží lisovacích kleští, lisovacích kleští Mini, lisovacích kroužků, mezikleští vytáhněte síťovou zástrčku ze zásuvky nebo vyjměte akumulátor. *Hrozí nebezpečí zranění.*
- Dodržujte předpisy o údržbě pro elektrické nářadí a pokyny k údržbě pro lisovací kleště, lisovací kleště Mini, lisovací kroužky, mezikleště. *Dodržování předpisů o údržbě má pozitivní vliv na životnost elektrického nářadí, lisovacích kleští, lisovacích kleští Mini, lisovacích kroužků, mezikleští.*
- Nikdy nenechávejte elektrické nářadí běžet bez dozoru. V případě delší pracovní přestávky vypněte elektrické nářadí, vytáhněte síťovou zástrčku nebo vyjměte akumulátor. *Jsou-li elektrické přístroje ponechány bez dozoru, mohou znamenat nebezpečí, které může způsobit věcné škody a/nebo poškození zdraví.*
- Do systémového kufru XL-Boxx s vložkou na lisovací kroužky XL 64–108 (PR-3S) (příslušenství) dávejte maximálně 3 lisovací kroužky XL 64–108 (PR-3S) (č. zboží 579603). *Dodržováním maximálního zatížení 3 lisovacími kroužky XL (PR-3S) se snižuje nebezpečí poškození a/nebo poranění.*

- REMS lisovací a dělicí nástroje používejte jen v pohonných jednotkách, které jsou schválené pro REMS lisovací a dělicí nástroje. *Nedodržování může způsobit věcné škody a škody na zdraví, kromě toho může být lisovaný spoj nepoužitelný, resp. nebude provedeno dělení závitové tyče nebo elektrického kabelu.*
- Před každým použitím zkontrolujte REMS dělicí nástroje, zda nejsou poškozené nebo opotřebené, a dále pevně usazení dělicích vložek / kabelových břitů bez vůle. *Poškozené a opotřebené REMS dělicí kleště, dělicí vložky / kabelové bříty a nesprávně upevněné dělicí vložky / kabelové bříty zhoršují výsledek řezání. Hrozí nebezpečí zlomení, odletující díly mohou způsobit vážná zranění.*
- Nasadte REMS lisovací kleště Mini, REMS lisovací kleště, REMS lisovací kroužky podle pokynů výrobce systému s lisovanými tvarovkami lisovacím obrysem na lisovaný tvarovku. *Nedodržování může způsobit poškození REMS lisovacích nástrojů a lisovaný spoj je nepoužitelný.*
- Dbejte na to, aby se během lisovacího procesu mezi lisovací čelisti nebo lisovací segmenty nepřiskřípla žádná cizí tělesa. *Cizí tělesa brání úplnému zavření a/nebo mohou poškodit lisovací spojku. Cizí tělesa mohou způsobit poškození REMS lisovacích a dělicích nástrojů.*
- Při nasazování REMS lisovacích nástrojů dbejte na to, aby byl pracovní prostor dostatečně velký pro použitou pohonnou jednotku i pro ně samotné. *Při nedodržení hrozí nebezpečí, že se lisovací nástroje působením síly pohonné jednotky vytáhnou kolmo k ose trubky. Přitom hrozí nebezpečí zranění sevřením částí těla a lisovací nástroje se mohou poškodit. Kromě toho hrozí nebezpečí zlomení, při kterém mohou odletující díly způsobit zranění.*
- Používejte jen nepoškozené REMS dělicí nástroje. *Poškozené REMS dělicí nástroje mohou uváznout, zlomit se nebo se dělicí vložky / kabelové bříty ztupí. U REMS dělicích nástrojů se smí měnit jen opotřebené dělicí vložky / kabelové bříty, nesmí se opravovat. Při nedodržení hrozí nebezpečí zlomení, odletující díly mohou způsobit zranění.*
- Pro přepravu a skladování REMS lisovacích a dělicích nástrojů používejte pevné kufrы z ocelového plechu s vložkou, které nabízí firma REMS, systémový kufr L-Boxx s vložkou. *REMS lisovací a dělicí nástroje jsou tak chráněné před nečistotami a poškozením, což pozitivně ovlivňuje jejich životnost.*
- Pravidelně kontrolujte připojovací vedení, prodlužovací kabely elektrického nářadí a napájecí zdroj, zda nejsou poškozené. *V případě poškození je nechte vyměnit kvalifikovaným odborníkem nebo některou z autorizovaných smluvních servisních dílen REMS.*
- Předávajte elektrické nářadí pouze poučeným osobám. *Mladiství smejí s elektrickým nářadím pracovat pouze v případě, pokud jsou starší 16 let, je to potřebné k dosažení jejich výcvikového cíle a pokud se tak děje pod dohledem odborníka.*
- Děti a osoby, které na základě svých fyzických, smyslových či duševních schopností nebo své nezákušenosti či nevědomosti nejsou s to tento elektrický přístroj bezpečně obsluhovat, jej nesmějí používat bez dozoru nebo pokynů odpovědné osoby. *V opačném případě vzniká nebezpečí chybné obsluhy a zranění.*
- Používejte pouze schválené a příslušně označené prodlužovací kabely s dostatečným průřezem vedení. *Používejte prodlužovací kabely do délky 10 m s průřezem vedení 1,5 mm<sup>2</sup>, od 10 do 30 m s průřezem vedení 2,5 mm<sup>2</sup>.*

## NEBEZPEČÍ

- Nepoužívejte REMS kabelové nůžky, REMS lisovací kleště Mini Basic E01, REMS lisovací kleště Basic E01 s lisovacími vložkami na vedení pod napětím. *Vedení pod napětím, na kterém se má pracovat, musí kvalifikovaný odborní pracovník uvést do stavu bez napětí. Nástroje nejsou izolované a nechrání tak před úrazem elektrickým proudem.*
- Přečtěte si a dodržujte také veškeré bezpečnostní pokyny a instrukce pro Klauce spojovací materiál pro elektrická vedení. *Nedodržování bezpečnostního pokynu zvyšuje riziko úrazu elektrickým proudem.*
- REMS lisovací kleště Basic E01 s REMS lisovacími vložkami T 12 používejte jen pro systémy jištění proti pádu, které byly otestované a schválené výrobcem (obr. 20). *Nedodržování bezpečnostního pokynu zvyšuje riziko pádu.*
- Přečtěte si a dodržujte také veškeré bezpečnostní pokyny a instrukce dodavatele systému jištění proti pádu. *Každé lisovacímu systému jištění proti pádu zkontrolujte pomocí třmenového kalibru, který patří k systému. Pokud ho nelze přesunout přes vylisovaný čtyřhran, neodpovídá toto lisování systému a nesmí se použít. V tom případě se musí lisovací vložky vyměnit. Nedodržování bezpečnostního pokynu zvyšuje riziko pádu.*

## Bezpečnostní upozornění pro akumulátory, rychlonabíječky, napájecí zdroje

## VAROVÁNÍ

Přečtěte si všechny bezpečnostní pokyny, nařízení, ilustrace a technické údaje, které jsou součástí tohoto elektrického nářadí. *Nedodržování pokynů může způsobit úraz elektrickým proudem, požár a/nebo těžká zranění.*

Všechna bezpečnostní upozornění a pokyny uchovejte pro budoucí použití.

Viz také [www.rems.de](http://www.rems.de) → Ke stažení → Návodů k použití → Bezpečnostní pokyny → Bezpečnostní pokyny pro akumulátory, rychlonabíječky a napájecí zdroje.

## Bezpečnostní listy

## VAROVÁNÍ

Přečtěte si bezpečnostní listy. *Nedodržování pokynů může způsobit úraz elektrickým proudem, požár a/nebo těžká zranění.*

**Všechny bezpečnostní pokyny a instrukce uchovejte pro budoucí použití.**Viz [www.rems.de](http://www.rems.de) → Ke stažení → Bezpečnostní listy → Akumulátory.**Vysvětlení symbolů****NEBEZPEČÍ** Ohrožení s vysokým stupněm rizika, které má při neuposlechnutí za následek smrt nebo těžká zranění (nevratná).**VAROVÁNÍ** Nebezpečí se středním stupněm rizika, které by mohlo při nerespektování mít za následek smrt nebo těžká zranění (nevratná).**UPOZORNĚNÍ** Nebezpečí s nízkým stupněm rizika, které by při nerespektování mohlo mít za následek lehká zranění (vratná).**OZNÁMENÍ** Věcné škody, žádné bezpečnostní upozornění! Žádné nebezpečí zranění.

	Nebezpečí
	Pád
	Elektrické napětí
	Před použitím čtěte návod k použití
	Použijte ochranu očí
	Použijte ochranu sluchu
	Elektrický přístroj odpovídá třídě ochrany II
	Není vhodný pro použití v exteriéru
	Spínaný zdroj (SMPS)
	Bezpečnostní transformátor odolný proti zkratu (SCPST)
	Ekologicky přijatelná likvidace
	Značka shody CE

**1. Technická data****Použití ke stanovenému účelu****VAROVÁNÍ**

REMS radiální lisy jsou určeny k výrobě lisovaných spojů všech běžných systémů s lisovanými tvarovkami, k výrobě spojů pro elektrická vedení, k výrobě spojů systémů jištění proti pádu, k dělení závitových tyčí, k dělení elektrických kabelů (radiální lisy s 32 kN).

REMS dělicí kleště Mini M, REMS dělicí kleště M jsou určeny k dělení závitových tyčí z oceli a nerezové oceli do třídy pevnosti 4.8 (400 N/mm<sup>2</sup>).REMS kabelové nůžky jsou určeny k dělení elektrických kabelů ≤ 300 mm<sup>2</sup> (Ø 30 mm).REMS lisovací kleště Mini Basic E01, REMS lisovací kleště Basic E01 jsou určeny k lisování Klauke spojovacího materiálu pro elektrická vedení ≤ 300 mm<sup>2</sup>, ve spojení s vhodnými Klauke lisovacími vložkami série 22, úzké lisování.

REMS lisovací kleště Basic E01 s lisovacími vložkami T12 jsou určeny k lisování systémů jištění proti pádu s potvrzením způsobilosti.

REMS akumulátory, rychlonabíječky, napájecí zdroje jsou určeny k použití podle přehledu použití.

Všechna další použití neodpovídají určení a jsou proto nepřijatelná.

Přehled použití REMS akumulátorového nářadí, akumulátorů, rychlonabíječek a napájecích zdrojů.

Viz [www.rems.de](http://www.rems.de) → Ke stažení → Návod k obsluze → RADIÁLNÍ LISY: DALŠÍ DOKUMENTY**1.1. Rozsah dodávky**

Elektrické radiální lisy: pohonná jednotka, návod k použití, pevný kufr z ocelového plechu / L-Boxx / přepravní kufr XL / XL-Boxx.

Akumulátorové lisy: pohonná jednotka, lithium-iontový akumulátor, rychlonabíječka, návod k použití, pevný kufr z ocelového plechu / L-Boxx / XL-Boxx.

**1.2. Objednávací čísla**

REMS Power-Press SE pohonná jednotka	572101
REMS Power-Press pohonná jednotka	577001
REMS Power-Press ACC pohonná jednotka	577000
REMS Power-Press XL ACC pohonná jednotka	579000
REMS Mini-Press 14V ACC pohonná jednotka	578001

REMS Mini-Press 22V ACC pohonná jednotka	578002
REMS Mini-Press S 22V ACC pohonná jednotka	578003
REMS Akku-Press pohonná jednotka	571003
REMS Akku-Press ACC pohonná jednotka	571004
REMS Akku-Press E 22V ACC pohonná jednotka	576006
REMS Akku-Press 22V ACC pohonná jednotka	576000
REMS Akku-Press 22V Connected pohonná jednotka	576003
REMS Akku-Press XL 45 kN 22V ACC pohonná jednotka	579001
REMS lisovací kleště Mini, REMS lisovací kleště, REMS lisovací kroužky, REMS mezikleště Mini, REMS mezikleště	viz katalog REMS
REMS dělicí kleště Mini M, REMS dělicí kleště M	viz REMS katalog
REMS kabelové nůžky	571887
Kabelové bříty 2 ks (REMS kabelové nůžky)	571889
REMS lisovací kleště Mini Basic E01	578618
REMS lisovací kleště Basic E01	571855
REMS lisovací vložky T 12, 2 ks	570891
REMS akumulátor Li-Ion 14,4 V, 2,5 Ah	571545
REMS akumulátor Li-Ion 14,4 V, 5,0 Ah	571555
REMS akumulátor Li-Ion 21,6 V, 2,5 Ah	571571
REMS akumulátor Li-Ion 21,6 V, 4,4 Ah	571574
REMS akumulátor Li-Ion 21,6 V, 5,0 Ah	571581
REMS akumulátor Li-Ion 21,6 V, 9,0 Ah	571583
Rychlonabíječka Li-Ion/Ni-Cd 220–240 V, 65 W	571560
Rychlonabíječka Li-Ion 220–240 V, 70 W	571575
Rychlonabíječka Li-Ion 100–240 V, 90 W	571585
Rychlonabíječka Li-Ion 100–240 V, 290 W	571587
Napěťový napáječ 220–240 V, pro akumulátory 14,4 V, 33 A	571565
Napěťový napáječ 220–240 V, pro akumulátory 21,6 V, 15 A	571567
Napěťový napáječ 220–240 V, pro akumulátory 21,6 V, 40 A	571578
Kufr z ocelového plechu Power-Press SE	570280
Kufr z ocelového plechu REMS Power-Press	570280
Kufr z ocelového plechu REMS Power-Press ACC	570280
Transportní bedna XL REMS Power-Press XL ACC	579240
Kufr z ocelového plechu REMS Mini-Press 14V ACC / Mini-Press 22V ACC / Mini-Press S 22V ACC	578290
Systémový kufr L-Boxx REMS Mini-Press 14V ACC / Mini-Press 22V ACC / Mini-Press S 22V ACC	578299
Kufr z ocelového plechu REMS Akku-Press 14V / Akku-Press 14V ACC / Akku-Press 22V ACC	571290
Systémový kufr L-Boxx REMS Akku-Press 14V / Akku-Press 14V ACC / Akku-Press 22V ACC	571283
Systémový kufr XL-Boxx REMS akumulátorový lis 45 kN 22 V ACC	579601
REMS CleanM, Čistič strojů	140119

Pevné kufry z ocelového plechu nebo systémové kufry s vložkou pro REMS lisovací kleště, REMS lisovací kroužky, mezikleště jako příslušenství viz [www.rems.de](http://www.rems.de) → Výrobky → Radiální lisy → REMS lisovací kleště, REMS lisovací kroužky → Výňatek z katalogu (PDF)**1.3. Pracovní rozsah**

REMS Mini-Press 14 V ACC / Mini-Press 22 V ACC / Mini-Press S 22 V ACC k výrobě lisovaných spojů všech běžných systémů s lisovanými tvarovkami na ocelových trubkách, nerezových ocelových trubkách, měděných trubkách, plastových trubkách, vrstvených trubkách Ø 10–40 mm Ø %–1¼"

Viz také [www.rems.de](http://www.rems.de) → Výrobky → Radiální lisování →

REMS lisovací kleště Mini, REMS lisovací kroužky → Výňatek z katalogu (PDF)



REMS Power-Press SE / Power-Press / Power-Press ACC / Power-Press XL ACC, REMS Akku-Press 14 V / Akku-Press 14 V ACC / Akku-Press E 22 V ACC / Akku-Press 22 V ACC / Akku-Press 22 V Connected k výrobě lisovaných spojů všech běžných systémů s lisovanými tvarovkami na ocelových trubkách, nerezových ocelových trubkách, měděných trubkách, plastových trubkách a vrstvených trubkách Ø 10–108 (110) mm Ø %–4"

Viz také [www.rems.de](http://www.rems.de) → Výrobky → Radiální lisování →

REMS lisovací kleště, REMS lisovací kroužky → Výňatek z katalogu (PDF)



REMS Akku-Press XL 45 kN 22 V ACC k výrobě lisovaných spojů XL všech běžných systémů s lisovanými tvarovkami Ø 64–108 mm Ø 2½–4"

Viz také [www.rems.de](http://www.rems.de) → Výrobky → Radiální lisování →  
REMS lisovací kleště, REMS lisovací kroužky → Výňatek z katalogu (PDF)



#### Rozsah provozní teploty

REMS lisy s akumulátorem	-10 °C – +60 °C (14 °F – +140 °F)
Akumulátor	-10 °C – +60 °C (14 °F – +140 °F)
Rychlonabíječka	0 °C – +40 °C (32 °F – +104 °F)
Napět'ový napáječ	-10 °C – +45 °C (14 °F – +113 °F)
Sít'ově poháněné lisy	-10 °C – +60 °C (14 °F – +140 °F)
Rozmezí teploty skladování	> 0 °C (32 °F)

#### 1.4. Posuvná síla, zdvih

<b>Posuvná síla</b> (jmenovitá síla)	
REMS Mini-Press 14V ACC / Mini-Press 22V ACC / Mini-Press S 22V ACC	22 kN
REMS Power-Press SE / Power-Press / Power-Press ACC / Power-Press XL ACC, Akku-Press 14V / Akku-Press 14V ACC / Akku-Press E 22V ACC / Akku-Press 22V ACC / Akku-Press 22V Connected	32 kN
REMS Akku-Press XL 45 kN 22V ACC	45 kN

#### Zdvih

REMS Mini-Press 14V ACC / Mini-Press 22V ACC / Mini-Press S 22V ACC	28 mm
REMS Power-Press SE / Power-Press / Power-Press ACC, REMS Akku-Press 14V / Akku-Press 14V ACC / Akku-Press E 22V ACC / Akku-Press 22V ACC / Akku-Press 22V Connected	41 mm
REMS Power-Press XL ACC, REMS Akku-Press XL 45 kN 22V ACC	104 mm

#### 1.5. Elektrické hodnoty

REMS Power-Press SE	} 230 V~; 50–60 Hz; 450 W 110 V~; 50–60 Hz; 450 W S3 20% (AB 2/10 min) ochranná izolace, odrušeno proti jiskření
REMS Power-Press	
REMS Power-Press ACC	
REMS Power-Press XL ACC	

REMS Mini-Press 14V ACC	14,4 V =; 2,5 Ah 14,4 V =; 5,0 Ah
-------------------------	--------------------------------------

REMS Akku-Press 14V, REMS Akku-Press 14V ACC	14,4 V =; 5,0 Ah
---	------------------

REMS Mini-Press 22V ACC	} 21,6 V =; 2,5 Ah 21,6 V =; 4,4 Ah 21,6 V =; 5,0 Ah 21,6 V =; 9,0 Ah
REMS Mini-Press S 22V ACC	
REMS Akku-Press E 22V ACC	
REMS Akku-Press 22V ACC	
REMS Akku-Press 22V Connected	

REMS Akku-Press XL 45 kN 22V ACC	21,6 V =; 5,0 Ah 21,6 V =; 9,0 Ah
----------------------------------	--------------------------------------

Rychlonabíječka Li-Ion/Ni-Cd (Nástrčný akumulátor, obj. č. 571560)	Input 220–240 V~; 50–60 Hz; 65 W Output 10,8–18 V = ochranná izolace, odrušeno proti jiskření
--	--

Input 100–120 V~; 50–60 Hz; 65 W Output 10,8–18 V = ochranná izolace, odrušeno proti jiskření
--

Rychlonabíječka Li-Ion (Zásuvný akumulátor, obj. č. 571575)	Input 220–240 V~; 50–60 Hz; 70 W Output 21,6 V = ochranná izolace, odrušeno proti jiskření
---	---

Input 100–120 V~; 50–60 Hz; 70 W Output 21,6 V = ochranná izolace, odrušeno proti jiskření
---

Rychlonabíječka Li-Ion (Zásuvný akumulátor, obj. č. 571585)	Input 100–240 V~; 50–60 Hz; 90 W Output 21,6 V = ochranná izolace, odrušeno proti jiskření
---	---

Rychlonabíječka Li-Ion (Zásuvný akumulátor, obj. č. 571587)	Input 100–240 V~; 50–60 Hz; 290 W Output 21,6 V = ochranná izolace, odrušeno proti jiskření
---	--

Napět'ový napáječ 14,4 V (obj. č. 571565)	Input 220–240 V~; 50–60 Hz; 600 W Output 14,4 V =; 33 A ochranná izolace, odrušeno proti jiskření
--	--

Input 100–120 V~; 50–60 Hz; 400 W Output 14,4 V =; 18 A ochranná izolace, odrušeno proti jiskření
--

Napět'ový napáječ 21,6 V (obj. č. 571567)	Input 220–240 V~; 50–60 Hz; 350 W Output 21,6 V =; ≤ 15 A ochranná izolace, odrušeno proti jiskření
--	--

Napět'ový napáječ 21,6 V (obj. č. 571578)	Input 220–240 V~; 50–60 Hz; 900 W Output 21,6 V =; 40 A ochranná izolace, odrušeno proti jiskření
--	--

#### 1.6. Rozměry

REMS Power-Press SE	430×118×85 mm (16,9"×4,6"×3,3")
REMS Power-Press/Power-Press ACC	370×235×85 mm (14,6"×9,2"×3,3")
REMS Power-Press XL ACC	525×255×90 mm (20,7"×10,0"×3,5")
REMS Mini-Press 14V ACC	288×260×80 mm (11,3"×10,2"×3,1")
REMS Mini-Press 22V ACC	273×260×75 mm (10,7"×10,2"×3,0")
REMS Mini-Press S 22V ACC	405×145×75 mm (15,9"×5,7"×3,0")
REMS Akku-Press 14V / Akku-Press 14V ACC	338×298×85 mm (13,3"×11,7"×3,3")
REMS Akku-Press E 22V ACC	285×290×81 mm (11,2"×11,4"×3,2")
REMS Akku-Press 22V ACC	285×290×81 mm (11,2"×11,4"×3,2")
REMS Akku-Press 22V Connected	295×310×81 mm (11,6"×12,2"×3,2")
REMS Akku-Press XL 45 kN 22V ACC	540×325×85 mm (21,3"×12,8"×3,3")

#### 1.7. Hmotnosti

REMS Power-Press SE pohonná jednotka	4,7 kg (10,4 lb)
REMS Power-Press/Power-Press ACC pohonná jednotka	4,7 kg (10,4 lb)
REMS Power-Press XL ACC	5,5 kg (12,1 lb)
REMS Mini-Press 14V ACC pohonná jednotka bez aku	2,1 kg (4,5 lb)
REMS Mini-Press 22V ACC pohonná jednotka bez aku	2,1 kg (4,5 lb)
REMS Mini-Press 22V ACC pohonná jednotka bez aku	2,2 kg (4,9 lb)
REMS Akku-Press 14V/Akku-Press 14V ACC pohonná jednotka bez aku	3,8 kg (8,3 lb)
REMS Akku-Press E 22V ACC pohonná jednotka bez aku	2,8 kg (6,2 lb)
REMS Akku-Press 22V ACC pohonná jednotka bez aku	2,8 kg (6,2 lb)
REMS Akku-Press 22V Connected pohonná jednotka bez aku	2,9 kg (6,4 lb)
REMS Akku-Press XL 45 kN 22V ACC pohonná jednotka bez aku	5,7 kg (12,6 lb)
REMS Akku Li-Ion 14,4 V, 2,5 Ah	0,3 kg (0,7 lb)
REMS Akku Li-Ion 14,4 V, 5,0 Ah	0,5 kg (1,1 lb)
REMS Akku Li-Ion 21,6 V, 2,5 Ah	0,5 kg (1,1 lb)
REMS Akku Li-Ion 21,6 V, 4,4 Ah	0,8 kg (1,8 lb)
REMS Akku Li-Ion 21,6 V, 5,0 Ah	0,8 kg (1,8 lb)
REMS Akku Li-Ion 21,6 V, 9,0 Ah	1,1 kg (2,4 lb)
Lisovací kleště (průměr)	1,8 kg (3,9 lb)
Lisovací kleště Mini (průměr)	1,2 kg (2,6 lb)
Mezikleště Mini Z8	1,0 kg (2,2 lb)
Mezikleště Z2	2,0 kg (4,4 lb)
Mezikleště Z4	3,6 kg (7,9 lb)
Mezikleště Z5	3,8 kg (8,4 lb)
Mezikleště Z6 XL	5,5 kg (12,1 lb)
Mezikleště Z8	1,7 kg (3,7 lb)
Lisovací kroužek M54 (PR-3S)	3,1 kg (6,8 lb)
Lisovací kroužek U75 (PR-3B)	2,7 kg (5,9 lb)

#### 1.8. Hladina hluku

Emisní hodnota na pracovišti	
REMS Power-Press SE	$L_{pA} = 76 \text{ dB(A)}$ $L_{WA} = 87 \text{ dB(A)}$ $K = 3 \text{ dB(A)}$
REMS Power-Press /ACC/XL ACC	$L_{pA} = 81 \text{ dB(A)}$ $L_{WA} = 92 \text{ dB(A)}$ $K = 3 \text{ dB(A)}$
REMS Mini-Press 14V ACC / 22V ACC / S 22V ACC	$L_{pA} = 73 \text{ dB(A)}$ $L_{WA} = 84 \text{ dB(A)}$ $K = 3 \text{ dB(A)}$
REMS Akku-Press 14V / 14V ACC / E 22V ACC / 22V ACC / 22V ACC Connected / XL 45 kN 22V ACC	$L_{pA} = 74 \text{ dB(A)}$ $L_{WA} = 85 \text{ dB(A)}$ $K = 3 \text{ dB(A)}$

#### 1.9. Vibrace

Průměrná efektivní hodnota zrychlení	< 2,5 m/s <sup>2</sup> $K = 1,5 \text{ m/s}^2$
--------------------------------------	--

Udávaná emisní hodnota kmitání byla změřena podle normovaného zkušebního postupu a může být použita pro srovnání s jiným elektrickým nářadím. Udávaná emisní hodnota kmitání může být také použita k počátečnímu odhadu přerušení chodu.

#### ⚠ UPOZORNĚNÍ

Emisní hodnota kmitání se může během skutečného používání elektrického nářadí odlišovat od udávané hodnoty, v závislosti na druhu a způsobu, kterým bude elektrické nářadí používáno. V závislosti na skutečných podmínkách použití (přerušovaný chod) může být žádoucí, stanovit pro ochranu obsluhy bezpečnostní opatření.

## 2. Uvedení do provozu

#### ⚠ UPOZORNĚNÍ

Po delší době skladování pohonné jednotky musí být před obnoveným uvedením do provozu nejdříve stisknut přetlakový ventil stlačením tlačítka pro navrácení do původní polohy (13). Pokud je zaseklý nebo jde ztuhla, nesmí být lisováno. Pohonná jednotka se musí nechat zkontrolovat autorizovanou smluvní servisní dílnou REMS.



**⚠ UPOZORNĚNÍ**

Dbejte národních předpisů pro ruční manipulaci s náklady a břemeny a dodržujte je. Pro použití REMS lisovacích kleští, REMS lisovacích kleští Mini, REMS lisovacích kroužků s mezikleštěmi pro různé systémy spojování trubek platí vždy aktuální prodejní podklady REMS, viz také [www.rems.de](http://www.rems.de) → Ke stažení → Katalogy výrobků, prospektů. Budou-li výrobcem systému změněny komponenty systémů spojování trubek nebo nově uvedeny na trh, musí být aktuální stav použití poptán u firmy REMS (e-mailem [info@rems.de](mailto:info@rems.de)). Změny a omyly vyhrazeny.

**2.1. Připojení k el. síti****⚠ VAROVÁNÍ**

**Věnujte pozornost síťovému napětí!** Před připojením pohonné jednotky, rychlonabíječky, resp. napájecího zdroje se přesvědčte, že napětí uvedené na výkonovém štítku odpovídá napětí sítě. Na stavbách, ve vlhkém prostředí, ve vnitřních a venkovních prostorech nebo u srovnatelných typů instalace použijte elektrické nářadí zapojené do elektrické sítě pouze s proudovým chráničem (FI), který přeruší přívod elektrického proudu, pokud svodový proud do země překročí 30 mA za 200 ms.

**Akumulátory****⚠ OZNÁMENÍ**

Vkládejte akumulátor 14,4 V (19) do pohonného stroje, popř. do rychlonabíječky vždy kolmo. Šikmým vkládáním se poškodí kontakty a může dojít ke zkratce a tím k poškození akumulátoru.

**Hluboké vybití podpětím**

Napětí se nesmí u akumulátorů Li-Ion dostat pod hodnotu minimálního napětí, jinak může dojít hlubokým vybitím k poškození akumulátoru. Články REMS akumulátoru Li-Ion jsou při dodání přednabity na ca. 40 %. Proto musí být akumulátory Li-Ion před použitím nabity a pravidelně dobíjeny. Pokud bude tento předpis výrobce článků nerespektován, může být akumulátor Li-Ion díky hlubokému vybití poškozen.

**Hluboké vybití skladováním**

Pokud bude relativně málo nabitý akumulátor Li-Ion skladován, může se při delším skladování díky samovybití hluboce vybit a tím poškodit. Akumulátory Li-Ion musí být proto před skladováním nabity a nejpozději každých šest měsíců dobity a před opětovným zatížením bezpodmínečně ještě jednou nabity.

**⚠ OZNÁMENÍ**

**Před použitím akumulátor nabijte. Akumulátory Li-Ion pro zamezení hlubokého vybití pravidelně dobíjete. Při hlubokém vybití dojde k poškození akumulátoru.**

Pro nabíjení REMS lithium-iontového akumulátoru používejte jen schválené REMS rychlonabíječky. Nové a delší dobu nepoužívané akumulátory Li-Ion dosáhnou teprve po více nabíjeních plnou kapacitu.

**Rychlonabíječka Li-Ion/Ni-Cd a rychlonabíječky Li-Ion**

Když je síťová zástrčka zasunutá, trvale svítí levá zelená kontrolka. Je-li akumulátor zasunutý do rychlonabíječky, zelená kontrolka bliká, když se akumulátor nabíjí. Svítí-li zelená kontrolka trvale, je akumulátor nabitý. Když bliká červená kontrolka, je akumulátor pokažený. Ukazuje-li kontrolka červené trvalé světlo, leží teplota rychlonabíječky a / nebo akumulátoru mimo dovolený pracovní rozsah rychlonabíječky od 0°C do +40°C.

**⚠ OZNÁMENÍ**

Rychlonabíječky nejsou vhodné pro použití venku.

**Napájecí zdroj**

Napájecí zdroje jsou určeny pro síťový provoz akumulátorového nářadí místo akumulátorů. Napájecí zdroje jsou vybavené nadproudovou a tepelnou ochranou. Provozní stav signalizuje dioda. Svítící dioda signalizuje připravenost k použití. Když dioda zhasne, resp. bliká, signalizuje to nadměrný proud, resp. nepřipustnou teplotu. V této době nelze pohonnou jednotku používat. Po přestávce se dioda znovu rozsvítí a můžete pokračovat v práci.

**⚠ OZNÁMENÍ**

Napájecí zdroje nejsou určeny k venkovnímu použití.

**2.2. Montáž (výměna) lisovacích kleští, lisovacích kleští Mini (obr. 1 (1)), lisovacích kleští (4G) (obr. 11), lisovacích kleští (S) (obr. 12), lisovacího kroužku (PR-3S) s mezikleštěmi (obr. 13), lisovacího kroužku (PR-3B) s mezikleštěmi (obr. 14), lisovacího kroužku 45° (PR-2B) s mezikleštěmi, lisovacího kroužku S (PR-2B) s mezikleštěmi Z8, resp. mezikleštěmi Mini Z8 (obr. 15) u radiálních lisů.**

Vytáhněte zástrčku ze sítě popř. odeberte akumulátor. Používejte pouze lisovací kleště, lisovací kleště Mini, popř. lisovací kroužky s lisovací konturou pro daný systém, odpovídající systému lisovaných tvarovek. Lisovací kleště, lisovací kleště Mini, popř. lisovací kroužky jsou na lisovacích čelistech, popř. lisovacích segmentech popsány písmeny označující lisovací konturu a číslem označujícím velikost. Mezikleště jsou označeny písmenem Z a jedním číslem, které slouží k přiřazení k dovolenému lisovacímu kroužku, který je označen shodně. Lisovací kroužek 45° (PR-2B) se smí nasazovat pouze pod úhlem 45° vůči mezikleštěm Z1 / mezikleštěm Mini Z1 (obr. 18). U lisovacího kroužku S (PR-2B) lze mezikleště Z8, resp. mezikleště Mini Z8 používat s plynulým otáčením (obr. 15). Přečtěte a dodržujte návod k montáži výrobce/dodavatele lisovaného systému s lisovacími tvarovkami. Nikdy nelisujte nesprávnými lisovacími kleštěmi, lisovacími kleštěmi Mini popř. lisovacím kroužkem, mezikleštěmi a mezikleště Mini (lisovací kontura, velikost). Lisovací spojení by mohlo být nepoužitelné a stroj i lisovací kleště, lisovací kleště Mini popř. lisovací kroužek, mezikleště a mezikleště Mini by se mohly poškodit.

Mezikleště Z6 XL k pohonu REMS lisovacích kroužků XL 64–108, 2½"–4" (PR-3S) s REMS Power-Press XL ACC. Mezikleště Z7 XL 45 kN k pohonu REMS lisovacích kroužků XL 64–108, 2½"–4" (PR-3S) a lisovacích kroužků XL 2½"–4" (PR-3B) s REMS Akku-Press XL 45 kN 22 V ACC. Pro REMS Akku-Press XL 45 kN 22 V ACC jsou vhodné výhradně mezikleště Z7 XL 45 kN.

Je výhodnější položit pohonný stroj na stůl anebo na podlahu. Otočné pouzdro (obr. 5 (21)) REMS Power-Press XL ACC musí být odpovídajícím způsobem umístěno podle použitých lisovacích kleští/mezikleští. Při použití mezikleští Z6 XL musí být otočné pouzdro (21) otáčeno až k zaskočení aretace tak, až toto nezakrývá drážku pohonné skříně. Pro všechny další lisovací kleště/mezikleště otáčejte otočné pouzdro (21) až k zaskočení aretace tak, až toto zakrývá drážku pohonné skříně. Montáž (výměna) lisovacích kleští, lisovacích kleští Mini popř. mezikleští, mezikleště Mini se může provést pouze tehdy, když zajely lisovací válečky (5) zcela nazpět. V případě potřeby stiskněte u REMS Power-Press SE páčku ovládání směru otáček (7) doleva a stiskněte bezpečnostní spínač (8), u REMS Mini-Press 14 V ACC / Mini-Press 22 V ACC / Mini-Press S 22 V ACC, REMS Power-Press / Power-Press ACC / Power-Press XL ACC a REMS Akku-Press 14 V / Akku-Press 14 V ACC / Akku-Press E 22 V ACC / Akku-Press 22 V ACC / Akku-Press 22 V Connected, REMS Akku-Press XL 45 kN 22 V ACC držte tlačítko pro navrácení do původní polohy (13), stisknuté tak dlouho, dokud se lisovací válečky (5) úplně nevrátí zpět.

**⚠ UPOZORNĚNÍ**

Otočné pouzdro (21) umístěte vždy podle použitých lisovacích kleští/mezikleští, až toto zaskočí, nebezpečí uskřípnutí!

Otevřete přídržný čep kleští (2). Zatáhněte za závoru (4) a přídržný čep kleští (2) působením pružiny vyskočí. Nasadte zvolené lisovací kleště, lisovací kleště Mini (1), mezikleště, mezikleště Mini (14). Zastrčte přídržný čep kleští (2), až se západkou zajistí závora (4). Přitom stlačte dolů knoflík (3) přímo nad přídržným čepem kleští (2). Pohonnou jednotku nespouštějte bez vložených lisovacích kleští, lisovacích kleští Mini, lisovacího kroužku s mezikleštěmi, mezikleští Mini. Nechte proběhnout lisovací chod pouze za účelem výroby lisovacího spojení. Bez lisovacího protitlaku lisovací spojka se pohonný stroj, popř. lisovací kleště, lisovací kleště Mini, lisovací kroužek, mezikleště a mezikleště Mini zbytečně velmi zatěžují.

**⚠ UPOZORNĚNÍ**

**Nikdy nelisujte při nezajištěném přídržném čepu kleští (2). Nebezpečí zlomení, odletující části mohou vést k vážným zraněním!**

**2.3. Přídavné funkce REMS Akku-Press 22 V Connected**

Informace k navigaci v menu, k funkci Connected a k servisnímu portálu viz návod k použití REMS Akku-Press 22 V Connected.



Návod k použití



Video s rychlým návodem (YouTube)

**3. Provoz****⚠ UPOZORNĚNÍ**

Po delší době skladování pohonné jednotky musí být před obnovením uvedením do provozu nejdříve stisknut přetlakový ventil stlačením tlačítka pro navrácení do původní polohy (13). Pokud je zaseklý nebo jde ztuhla, nesmí být lisováno. Pohonná jednotka se musí nechat zkontrolovat autorizovanou smluvní servisní dílnou REMS.

Před každým použitím musíte zkontrolovat lisovací kleště, lisovací kleště Mini, lisovací kroužek, mezikleště a mezikleště Mini, zejména lisovací obrys (11, 17) lisovacích čelistí (10), resp. všech tří lisovacích segmentů (16), zda nejsou poškozené a opotřebené. Poškozené nebo opotřebené lisovací kleště, lisovací kleště Mini, lisovací kroužky, mezikleště a mezikleště Mini se dále nesmějí používat. Jinak hrozí nebezpečí nesprávného zalisování, příp. nebezpečí úrazu.

Před každým použitím je třeba pohonnou jednotkou a příslušnými nasazenými lisovacími kleštěmi, lisovacími kleštěmi Mini, příslušným nasazeným lisovacím kroužkem s mezikleštěmi, resp. mezikleštěmi Mini provést zkušební zalisování s vloženou lisovací spojku. Lisovací kleště, lisovací kleště Mini (1), lisovací kroužek (15) s mezikleštěmi, resp. mezikleštěmi Mini přitom musí mechanicky pasovat do pohonné jednotky a musí být možné je řádně zajistit. U lisovacích kleští, lisovacích kleští Mini (obr. 1), lisovacího kroužku (PR-3B) (obr. 14), lisovacího kroužku 45° (PR-2B), resp. lisovacího kroužku S (PR-2B) (obr. 15) je po skončení lisování třeba zkontrolovat úplné zavření lisovacích čelistí (10) v místě „A“. U lisovacích kleští (PZ-4G) (obr. 11), lisovacích kleští (PZ-S) (obr. 12) je po skončení lisování třeba zkontrolovat úplné zavření lisovacích čelistí (10) v bodě „A“ i na protilehlé straně v místě „B“. U lisovacího kroužku (PR-3S) (obr. 13), lisovacího kroužku XL (PR-3S) (obr. 13) je po skončení lisování třeba zkontrolovat úplné zavření lisovacích segmentů (16) v bodě „A“ i na protilehlé straně v místě „B“. Zkontrolujte těsnost spoje (dodržujte specifické národní předpisy, normy, směrnice atd.).

Pokud se při uzavření lisovacích kleští, lisovacích kleští Mini se vytvoří zřetelný hřebenovitý výstupek na plášti lisovací tvarovky, může být lisovaný spoj špatný popř. netěsný (viz. bod 5. – Poruchy).

**⚠ UPOZORNĚNÍ**

Aby se zabránilo poškození pohonné jednotky, je třeba dbát na to, aby při pracovních situacích (příklady jsou znázorněny na obr. 17 až 19) nedošlo k pnutí mezi lisovacími kleštěmi, lisovacími kleštěmi Mini, lisovacím kroužkem, mezikleštěmi, mezikleštěm Mini, tvarovkou a pohonnou jednotkou. Při nedodržení existuje nebezpečí zlomení a odletující díly mohou způsobit vážná poranění.

**3.1. Pracovní postup**

Lisovací kleště, lisovací kleště Mini (1) stlačte rukou tak, aby se lisovací kleště daly nasunout na lisovací tvarovku. Pohonnou jednotku s lisovacími kleštěmi přitom nasadíte na lisovací tvarovku kolmo k ose trubky. Uvolněte lisovací kleště tak, aby se uzavřely kolem lisovací tvarovky. Pohonnou jednotku uchopíte za držadlo (6) a rukojeť spínače (9).

Položte lisovací kroužek (15) kolem lisovací spojky. Mezikleště/mezikleště Mini (14) vložte do pohonné jednotky a zajistěte uzavíracím kolíkem, popřípadě uveďte otočné pouzdro (21) do patřičné polohy, viz. 2.2. Rukou stiskněte mezikleště / mezikleště Mini (14) natolik k sobě, aby bylo možné mezikleště / mezikleště Mini přiložit na lisovací kroužek. Uvolněte mezikleště / mezikleště Mini tak, aby zaoblení/polokruhy mezikleště / mezikleště Mini pevně doléhaly na čepy / kulicové pánve lisovacího kroužku a lisovací kroužek na lisovanou tvarovku (obr. 16). U mezikleště Z1 a mezikleště Mini Z1 dbejte na to, že se lisovací kroužek smí nasazovat pouze pod úhlem 45°. U lisovacího kroužku S (PR-2B) lze mezikleště Z8/mezikleště Mini Z8 používat s plynulým otáčením (obr. 15).

**OZNÁMENÍ**

Používejte pouze mezikleště schválené pro lisovací kroužek a pohonnou jednotku, viz 2.2. V případě nedodržení tohoto pokynu může být lisování chybné nebo netěsné, kromě toho může dojít k poškození lisovacího kroužku a mezikleště.

U lisů REMS Power-Press SE přepněte páčku ovládání směru otáček (7) doprava (chod vpřed) a stiskněte bezpečnostní spínač (8). Bezpečnostní spínač (8) držte stisknutý, až je lisování dokončeno a lisovací kleště, příp. lisovací kroužek, jsou uzavřeny. Bezpečnostní spínač okamžitě pusťte. Přepněte páčku ovládání směru otáček (7) doleva (zpětný chod) a stiskněte spínač (8), dokud se lisovací válečky nezasunou a nezareaguje bezpečnostní třecí spojka. Ihned uvolněte bezpečnostní spínač.

**OZNÁMENÍ**

Nezatěžujte zbytečně bezpečnostní třecí spojku. Po zavření lisovacích kleště, lisovacího kroužku, resp. po vrácení lisovacích váleček ihned uvolněte bezpečnostní spínač. Bezpečnostní třecí spojka, stejně jako každá třecí spojka, podléhá běžnému opotřebení. Pokud dochází k jejímu zbytečnému zatěžování, opotřebuje se rychleji a může dojít k jejímu zničení.

U REMS Power-Press a REMS Akku-Press držte bezpečnostní spínač (8) stisknutý tak dlouho, až se lisovací kleště, popř. lisovací kroužek zcela uzavřou. Toto je ohlášeno akustickým signálem (cvaknutím). Tlačítko pro navrácení do původní polohy (13) držte stisknuté tak dlouho, až lisovací válečky (5) úplně odjedou zpět.

U REMS Mini-Press 14 V ACC / Mini-Press 22 V ACC / Mini-Press S 22 V ACC, REMS Akku-Press 14 V ACC, Akku-Press E 22 V ACC, Akku-Press XL 45 kN 22 V ACC, REMS Power-Press ACC a Power-Press XL ACC držte bezpečnostní spínač (8) stisknutý tak dlouho, až se lisovací kleště, popř. lisovací kroužek zcela uzavřou. Po ukončeném procesu lisování přepne pohonná jednotka automaticky na zpětný chod (nucený zpětný chod). To je indikováno zvukovým signálem (cvakáním).

U REMS Akku-Press 22 V ACC držte bezpečnostní krokovací spínač (8) stisknutý, dokud nejsou lisovací kleště, resp. lisovací kroužek úplně zavřeny. U Akku-Press 22 V Connected nejprve stiskněte vypínač (26), poté spusťte lisovací proces bezpečnostním spínačem (8). Po dokončeném lisování přepne pohonná jednotka automaticky na zpětný chod (nucený proces). Barevná LED zobrazení lisovacího tlaku (22) ukazuje, jestli byl lisovací tlak pohonné jednotky v rámci zadání, viz 3.6.

Lisovací kleště, lisovací kleště Mini stiskněte rukou tak, až je můžete spolu s pohonným strojem sejmut z lisované tvarovky. Mezikleště, mezikleště Mini, stiskněte rukou tak, až je můžete spolu s pohonným strojem sejmut z lisované tvarovky. Rukou stlačte lisovací kroužek, aby se dal odebrat z lisované tvarovky.

**3.2. Funkční bezpečnost**

U REMS Power-Press SE je ukončen lisovací cyklus uvolněním bezpečnostního tlačítka (8). K zajištění mechanické bezpečnosti pohonné jednotky účinkuje v obou koncových polohách lisovacích váleček na kroučícím momentu závislá bezpečnostní kluzná spojka. Nezatěžujte zbytečně bezpečnostní spojku! REMS Power-Press SE je mimoto vybaven bezpečnostní elektronikou, která pohonný stroj při vysokém zatížení vypne. Když jsou lisovací kleště (1), lisovací kroužky (15) úplně zavřeny, viz 3.1., není to kritické. Pokud se ale pohonná jednotka vypne ještě před dokončením lisování (lisovací kleště, lisovací kroužky nebyly zavřeny, viz 3.1.), nesmí se pracovat dál a pohonnou jednotku musí neprodleně zkontrolovat/opravit autorizovaný smluvní zákaznický servis REMS.

REMS Power-Press a REMS Akku-Press 14 V ukončí proces lisování automaticky a vydá přitom akustický signál (cvaknutí).

REMS Mini-Press 14 V ACC / Mini-Press 22 V ACC / Mini-Press S 22 V ACC, REMS Akku-Press 14 V ACC / Akku-Press E 22 V ACC / Akku-Press 22 V ACC / Akku-Press 22 V Connected / Akku-Press XL 45 kN 22 V ACC, REMS Power-Press ACC a Power-Press XL ACC ukončí proces lisování automaticky a vydá přitom akustický signál (cvaknutí) a vrátí se automaticky zpět (nucený chod).

**OZNÁMENÍ**

Je při úplném uzavření lisovacích kleště, lisovacích kleště Mini, lisovacího kroužku, lisovacího segmentu je vytvořeno bezvadné zalisoání. U lisovacích kleště, lisovacích kleště Mini (obr. 1), lisovacího kroužku (PR-3B) (obr. 14), lisovacího kroužku 45° (PR-2B), resp. lisovacího kroužku S (PR-2B) (obr. 15) je po skončení lisování třeba zkontrolovat úplné zavření lisovacích čelistí (10) v místě „A“. U lisovacích kleště (PZ-4G) (obr. 11), lisovacích kleště (PZ-S) (obr. 12) je po skončení lisování třeba zkontrolovat úplné zavření lisovacích čelistí (10) v bodě „A“ i na protilehlé straně v místě „B“. U lisovacího kroužku (PR-3S) (obr. 13), lisovacího kroužku XL (PR-3S) je po skončení lisování třeba zkontrolovat úplné zavření lisovacích segmentů (16) v bodě „A“ i na protilehlé straně v místě „B“. Když při uzavření lisovacích kleště, lisovacích kleště Mini, lisovacího kroužku, lisovacího segmentu vznikne na lisované objímce znatelný ořep, může být lisování chybné, popř. netěsné (viz. bod 5. – Poruchy).

**3.3. Bezpečnost práce**

K zajištění bezpečnosti práce jsou pohonné jednotky vybaveny bezpečnostním (8) tlačítkem spínačem. Ten umožňuje kdykoliv, zejména při nebezpečí, okamžitě zastavit chod pohonné jednotky. Pohonné jednotky lze v libovolné poloze přepnout na zpětný chod.

**3.4. Kontrola stavu stroje s ochranou akumulátoru proti hlubokému vybití**

Všechny REMS akumulátorové lisy jsou od 1. 1. 2011 vybavené elektronickou kontrolou stavu stroje (18) s ochranou proti přetížení vysokým proudem a s indikací stavu nabití pomocí dvoubarevné zelené a červené LED. LED svítí zeleně, když je akumulátor plně nabitý nebo ještě dostatečně nabitý. LED svítí červeně, když se akumulátor musí nabít, akumulátor má poruchu nebo se pohonná jednotka vypnula kvůli nadměrnému proudu. Pokud nastane tento stav během lisování a lisovací cyklus nebude ukončen, musí být lisování dokončeno nabitým akumulátorem Li-Ion. Když není pohonný stroj používán, zhasne LED po ca. 2 hodinách, rozsvítí se však při opětovném zapnutí pohonné jednotky.

**3.5. Odstupňovaný ukazatel stavu nabití (20) akumulátorů Li-Ion s 21,6 V**

Odstupňovaný ukazatel stavu nabití indikuje pomocí 4 LED stav nabití akumulátoru. Po stisknutí tlačítka se symbolem baterie se na několik sekund rozsvítí alespoň jedna LED. Čím více LED svítí zeleně, tím je akumulátor více nabitý. Pokud bliká jedna LED červeně, musí se akumulátor nabít.

**3.6. Monitoring lisovacího tlaku**

U REMS Akku-Press 22 V ACC (obr. 4) a REMS Akku-Press 22 V Connected (obr. 9) je během lisování kontrolován lisovací tlak. Po dokončení lisování svítí LED zobrazení lisovacího tlaku (22) bíle, pokud byl lisovací tlak v rámci zadání, pokud svítí červeně, potom byl lisovací tlak menší než zadání, pokud svítí červeně a pohonná jednotka se vypne, byl lisovací tlak větší než zadání. Držte stisknuté tlačítko pro navrácení do původní polohy (13) tak dlouho, dokud se lisovací válečky úplně nevrátí zpět. Pokud byl lisovací tlak mimo zadání, je možné spustit opakovaní lisování, LED zobrazení lisovacího tlaku potom svítí během lisování opět bíle. Po přestávce asi 2 min LED zhasne, ovšem znovu se rozsvítí při dalším zapnutí pohonné jednotky. Pokud svítí LED zobrazení lisovacího tlaku červeně, doporučuje se nechat pohonnou jednotku zkontrolovat/opravit autorizovanou smluvní servisní dílnou REMS.

Sledování lisovacího tlaku u Akku-Press 22 V Connected má další funkce, viz návod k obsluze REMS Akku-Press 22 V Connected, kapitola 3.1.3.

**OZNÁMENÍ**

Pokud je lisovací tlak v rámci zadání a LED zobrazení lisovacího tlaku (22) svítí bíle, nesmí se zásadně vycházet z toho, že byly na konci lisování zavřeny lisovací kleště, lisovací kroužek a lisovací segmenty. Úplné zavření se musí zkontrolovat po každém lisování, viz 3.1.

**4. Údržba**

Bez ohledu na dále uvedenou údržbu se doporučuje nejméně jednou ročně předat REMS pohonné jednotky se všemi nástroji (např. lisovací kleště, lisovací kleště Mini, lisovací kroužky s mezikleštěmi, mezikleště Mini) a příslušenství (např. akumulátory, rychlonabíječky, napájení) autorizovanému smluvnímu zákaznickému servisu REMS k prohlídce a opakované kontrole elektrických zařízení. V Německu se musí taková opakovaná zkouška elektrických zařízení provádět podle DIN VDE 0701-0702 a podle předpisu pro prevenci úrazů DGUV předpis 3 „Elektrická zařízení a provozní prostředky“ je předepsána i pro mobilní provozní prostředky. Navíc je nezbytné respektovat a dodržovat příslušná, pro dané místo platná národní bezpečnostní opatření, pravidla a předpisy.

**4.1. Údržba****⚠ VAROVÁNÍ**

**Před prováděním údržby vytáhněte vidlici ze zásuvky, příp. sejmete akumulátor!**

Lisovací kleště, lisovací kleště Mini, lisovací kroužky, mezikleště, mezikleště Mini, zejména také jejich upínání, udržujte čisté. Silně znečištěné kovové součásti vyčistěte např. čističem strojů REMS CleanM (obj. č. 140119), poté je opatřete ochranou proti korozi.

Plastové části (např. akumulátory) čistěte pouze čističem strojů REMS CleanM (obj. č. 140119) nebo jemným mýdlem a vlhkým hadrem. Nepoužívejte domácí čističidla. Tyto obsahují množství chemikálií, které by mohly plastové díly poškodit. Nepoužívejte v žádném případě benzín, terpentýnový olej, ředidlo nebo podobné výrobky k čištění plastových dílů.

Dbejte na to, aby se tekutiny nikdy nedostaly dovnitř elektrického nářadí.

Elektrické nářadí nikdy neponořujte do tekutiny.

Pravidelně kontrolujte lehký, bezproblémový chod lisovacích kleští, lisovacích kroužků, mezikleští, a mezikleště Mini. Případně lisovací kleště, lisovací kleště Mini, lisovací kroužky, popř. mezikleště vyčistěte a čepy (12) lisovacích čelistí, lisovací segmenty popř. mezikleště, mezikleště Mini (obr. 1, 11 – 15) namažte strojním olejem, lisovací kleště, lisovací kleště Mini, lisovací kroužky, popř. mezikleště ale nedemontujte! Nánosy na lisovací kontuře (11, 17) odstraňte. Pravidelně kontrolujte funkční stav všech lisovacích kleští, lisovacích kleští Mini, lisovacích kroužků, mezikleští, mezikleště Mini testovacím lisováním s vloženou lisovací spojkou. Jen při úplném uzavření lisovacích kleští, lisovacích kleští Mini, lisovacího kroužku, lisovacího segmentu je vytvořeno bezvadné zalisování. U lisovacích kleští, lisovacích kleští Mini (obr. 1), lisovacího kroužku (PR-3B) (obr. 14), lisovacího kroužku 45° (PR-2B), resp. lisovacího kroužku S (PR-2B) (obr. 15) je po skončení lisování třeba zkontrolovat úplné zavření lisovacích čelistí (10) v místě „A“. U lisovacích kleští (PZ-4G) (obr. 11), lisovacích kleští (PZ-S) (obr. 12) je po skončení lisování třeba zkontrolovat úplné zavření lisovacích čelistí (10) v bodě „A“ i na protilehlé straně v místě „B“. U lisovacího kroužku (PR-3S) (obr. 13), lisovacího kroužku XL (PR-3S) je po skončení lisování třeba zkontrolovat úplné zavření lisovacích segmentů (16) v bodě „A“ i na protilehlé straně v místě „B“. Když při uzavření lisovacích kleští, lisovacích kleští Mini, lisovacího kroužku, lisovacího segmentu vznikne na lisované objímce znatelný otřep, může být lisování chybné, popř. netěsné (viz. bod 5. – Poruchy).

Poškozené anebo opotřebované lisovací kleště, lisovací kleště Mini, lisovací kroužky, mezikleště a mezikleště Mini už nepoužívejte. V případě pochybnosti odevzdejte pohonný stroj spolu se všemi lisovacími kleštěmi, lisovacími kleštěmi Mini, lisovacími kroužky, mezikleštěmi a mezikleště Mini smluvní autorizované smluvní servisní dílně firmy REMS k inspekci.

Uchycení lisovacích kleští udržujte čisté, obzvláště lisovací válečky (5) a přídržný čep kleští (2) pravidelně čistěte a poté namažte strojním olejem. Pravidelně kontrolujte funkční bezpečnost pohonné jednotky pomocí zalisování s lisovanou spojkou, která vyžaduje největší lisovací sílu. Uzavřou-li se lisovací kleště při

tomto lisování úplně, je funkční bezpečnost pohonné jednotky dána. Když se lisovací kleště, lisovací kleště Mini, lisovací kroužek, lisovací segmenty při tomto lisování úplně (viz výše) zavřou, je dána bezpečná funkce pohonné jednotky.

#### 4.2. Inspekce/Oprava

##### VAROVÁNÍ

**Před údržbou a opravami vytáhněte vidlici ze zásuvky příp. sejměte akumulátor!** Tyto práce mohou provádět pouze kvalifikovaní odborníci.

Převody pohonných jednotek REMS Power-Press SE pracují bez údržby. Pohybují se v trvalé tukové náplni a nemusejí se proto mazat. Motor REMS Power-Press SE, REMS Power-Press, REMS Power-Press ACC, REMS Power-Press XL ACC má uhlíkové kartáčky. Ty se opotřebovávají a musí se čas od času zkontrolovat, popř. vyměnit. Používejte pouze originální uhlíkové kartáčky REMS. Pohonná jednotka REMS Power-Press SE je vybavena bezpečnostní třecí spojkou. Ta se opotřebovává, a proto občas musí být kontrolována, příp. vyměněna. Používejte pouze originální REMS bezpečnostní třecí spojkou. U pohonných strojů poháněných akumulátory se opotřebovávají uhlíkové kartáče stejnosměrných motorů (DC-motorů). Tyto nemohou být nahrazeny, musí být vyměněn stejnosměrný motor (DC-motor). REMS Akku-Press 22 V Connected má bezuhlíkový motor. U všech elektrohydraulických pohonných strojů se opotřebovávají těsnící kroužky (O-kroužky). Tyto musí proto být čas od času zkontrolovány popř. vyměněny. Při nedostatečné lisovací síle nebo ztrátě oleje musí být pohonná jednotka přezkoušena příp. opravena autorizovanou smluvní servisní dílnou REMS.

##### OZNÁMENÍ

Poškozené nebo opotřebované lisovací kleště, lisovací kleště Mini, lisovací kroužky, mezikleště nelze opravovat.

## 5. Poruchy

Aby se zabránilo poškození pohonné jednotky, je třeba dbát na to, aby při pracovních situacích (příklady jsou znázorněny na obr. 16 až 18) nedošlo k prnutí mezi lisovacími kleštěmi, lisovacími kleštěmi Mini, lisovacím kroužkem, mezikleštěmi, mezikleštěmi Mini, tvarovkou a pohonnou jednotkou.

### UPOZORNĚNÍ

Po delší době skladování pohonné jednotky musí být před obnoveným uvedením do provozu nejdříve stisknut přetlakový ventil stlačením tlačítka pro navrácení do původní polohy (13). Pokud je zaseklý nebo jde ztuha, nesmí být lisováno. Pohonná jednotka se musí nechat zkontrolovat autorizovanou smluvní servisní dílnou REMS.

#### 5.1. Porucha: Pohonná jednotka neběží.

##### Příčina:

- Opotřebované uhlíkové kartáče.
- Vadné připojovací vedení (REMS Power-Press SE, REMS Power-Press, REMS Power-Press ACC, REMS Power-Press XL ACC).
- Vybitý nebo vadný akumulátor (REMS akumulátorové pohonné jednotky).
- Vadná pohonná jednotka.

##### Náprava:

- Nechte vyměnit uhlíkové kartáče popřípadě stejnosměrný motor (DC-motor) odborným personálem nebo autorizovanou smluvní servisní dílnou REMS.
- Nechte vyměnit připojovací vedení odborným personálem nebo autorizovanou smluvní servisní dílnou REMS.
- Nabijte akumulátor rychlonabíječkou nebo vyměňte akumulátor.
- Pohonnou jednotku nechte zkontrolovat/opravit autorizovanou smluvní servisní dílnou REMS.

#### 5.2. Porucha: Pohonná jednotka nedokončuje lisování, lisovací kleště, lisovací kleště Mini, lisovací kroužek, lisovací segment se úplně nezavírají, dělicí kleště, kabelové nůžky úplně nedělí.

##### Příčina:

- Pohonná jednotka se přehřívá (REMS Power-Press SE, REMS Power-Press, REMS Power-Press ACC, REMS Power-Press XL ACC).
- Opotřebované uhlíkové kartáče.
- Vadná třecí spojka (REMS Power-Press SE).
- Vybitý nebo vadný akumulátor (REMS akumulátorové pohonné jednotky).
- Vadná pohonná jednotka.
- Použity nesprávné lisovací kleště, lisovací kleště Mini, nesprávný lisovací kroužek (lisovací obrys, velikost) nebo nesprávné mezikleště, mezikleště Mini, nesprávné dělicí vložky.
- Těžký chod nebo závada lisovacích kleští, lisovacích kleští Mini, lisovacího kroužku, mezikleští, mezikleště Mini.
- LED zobrazení lisovacího tlaku (22) svítí červeně (REMS Akku-Press 22V ACC, REMS Akku-Press 22V Connected), viz 3.6.
- Třída pevnosti závitové tyče je > 4.8 (400 N/mm<sup>2</sup>) (REMS dělicí kleště Mini M, REMS dělicí kleště M).
- Dělicí vložky / kabelové břity jsou tupé (REMS dělicí kleště Mini M, REMS dělicí kleště M / REMS kabelové nůžky).
- Použity nesprávné Klauke lisovací vložky v REMS lisovacích kleštích Mini Basic E01, REMS lisovacích kleštích Basic E01.

##### Náprava:

- Nechte pohonnou jednotku ochladit cca 10 minut.
- Nechte vyměnit uhlíkové kartáče popřípadě stejnosměrný motor (DC-motor) odborným personálem nebo autorizovanou smluvní servisní dílnou REMS.
- Nechte ji zkontrolovat nebo opravit autorizovanou smluvní servisní dílnou REMS.
- Nabijte akumulátor rychlonabíječkou nebo vyměňte akumulátor.
- Pohonnou jednotku nechte zkontrolovat/opravit autorizovanou smluvní servisní dílnou REMS.
- Zkontrolujte popis lisovacích kleští, lisovacích kleští Mini, lisovacího kroužku, mezikleští, mezikleští Mini, dělicích vložek a případně je vyměňte.
- Nepoužívejte tyto lisovací kleště, lisovací kleště Mini, lisovací kroužek, mezikleště, mezikleště Mini! Vyčistěte lisovací kleště, lisovací kleště Mini, lisovací kroužek, mezikleště, mezikleště Mini a lehce je namažte strojním olejem nebo je vyměňte za nové.
- Pohonnou jednotku nechte zkontrolovat/opravit autorizovanou smluvní servisní dílnou REMS. Lisovací tvarovku případně dolisujte nebo vyměňte za novou. Dbejte na montážní návod systému s lisovanými tvarovkami.
- Dodržujte třídu pevnosti závitových tyčí.
- Obratle, resp. vyměňte dělicí vložky / vyměňte kabelové břity.
- Dodržujte pokyny dodavatele systému, případně vyměňte lisovací vložky.



**5.3. Porucha:** REMS Power-Press SE vypne **opakovaně** po ukončení zalisování.

**Příčina:**

- Vadná pohonná jednotka.

**Náprava:**

- Pohonnou jednotku nechte zkontrolovat/opravit autorizovanou smluvní servisní dílnou REMS.

**5.4. Porucha:** Při zavírání lisovacích kleští, lisovacích kleští Mini, lisovacího kroužku, lisovacích segmentů vzniká na lisovací tvarovce zřetelná ostrá hrana.

**Příčina:**

- Poškozené nebo opotřebené lisovací kleště, lisovací kleště Mini, lisovací kroužek, lisovací segmenty, příp. lisovací obrys.
- Použity nesprávné lisovací kleště, lisovací kleště Mini, nesprávný lisovací kroužek (lisovací obrys, velikost) nebo nesprávné mezikleště, mezikleště Mini.
- Nevhodné sladění lisovacího kroužku, trubky a opěrné tvarovky.

**Náprava:**

- Vyměňte lisovací kleště, lisovací kleště Mini, lisovací kroužek za nové.
- Zkontrolujte popis lisovacích kleští, lisovacích kleští Mini, lisovacího kroužku, mezikleští, a mezikleště Mini a případně je vyměňte.
- Zkontrolujte kompatibilitu lisovacího kroužku, trubky a opěrné tvarovky. Dodržujte návod k montáži výrobce/dodavatele lisovaného systému s lisovanými tvarovkami, popřípadě jej kontaktujte.

**5.5. Porucha:** Lisovací čelisti se u nezátížených lisovacích kleští, lisovacích kleští Mini v bodě „A“ a „B“ (obr. 1) uzavřou s přesahem.

**Příčina:**

- Lisovací kleště, lisovací kleště Mini spadly na podlahu, přítlačná pružina je ohnutá.

**Náprava:**

- Nechte lisovací kleště, lisovací kleště Mini zkontrolovat v autorizované smluvní servisní dílně REMS.

**5.6. Porucha:** Tvorba otřepů při dělení závitových tyčí (REMS dělicí kleště Mini M, REMS dělicí kleště M).

**Příčina:**

- Dělicí vložky jsou tupé, resp. vylomené.
- Třída pevnosti závitové tyče je > 4.8 (400 N/mm<sup>2</sup>).

**Náprava:**

- Obratřte, resp. vyměňte dělicí vložky.
- Dodržujte třídu pevnosti závitových tyčí.

## 6. Likvidace

Radiální lisy, akumulátory a rychlonabíječky a napájecí zdroje nesmějí být po skončení životnosti likvidovány v běžném domovním odpadu. Musí být řádně likvidovány podle zákonných předpisů. Lithiové baterie a balíky akumulátorů všech bateriových systémů smějí být zlikvidovány pouze ve vybitém stavu, popř. u ne zcela vybitých lithiových baterií a balíků akumulátorů musí být všechny kontakty překryty např. izolační páskou.

## 7. Záruka výrobce

Záruční doba činí 12 měsíců od předání nového výrobku prvním spotřebiteli. Datum předání je třeba prokázat zasláním originálních dokladů o koupi, jež musí obsahovat datum koupě a označení výrobku. Všechny funkční vady, které se vyskytnou během doby záruky a u nichž bude prokázáno, že vznikly výrobní chybou nebo vadou materiálu, budou bezplatně odstraněny. Odstraňováním závady se záruční doba neprodlužuje ani neobnovuje. Chyby, způsobené přirozeným opotřebením, nepřiměřeným zacházením nebo špatným užitím, nerespektováním nebo porušením provozních předpisů, nevhodnými provozními prostředky, přetížením, použitím k jinému účelu, než pro jaký je výrobek určen, vlastními nebo cizími zásahy nebo z jiných důvodů, za něž REMS neručí, jsou ze záruky vyloučeny.

Záruční opravy smí být prováděny pouze k tomu autorizovanými smluvními servisními dílnami REMS. Reklamace budou uznány jedině tehdy, pokud bude výrobek bez předchozích zásahů a v nerozebraném stavu předán autorizované smluvní servisní dílně REMS. Nahrazené výrobky a díly přechází do vlastnictví REMS.

Náklady pro dopravu do servisu a z něj nese uživatel.

Přehled autorizovaných smluvních servisních dílen REMS je možno zjistit na internetu na [www.rems.de](http://www.rems.de). Pro zde neuvedené země je třeba výrobek předat do SERVICE-CENTER, Neue Rommelshäuser Straße 4, 71332 Waiblingen, Deutschland. Zákonná práva uživatele vůči prodejci, obzvláště jeho právo na poskytnutí záruky při vadách jakož i nároky na základě úmyslného porušení povinnosti a právní nároky odpovědnosti za výrobek, nejsou touto zárukou omezeny.

Pro tuto záruku platí německé právo s vyloučením postupujících ustanovení německého Mezinárodního soukromého práva, jakož i s vyloučením Úmluvy OSN o smlouvách o mezinárodní koupi zboží (CISG). Poskytovatelem záruky této celosvětově platné záruky výrobce je REMS GmbH & Co KG, Stuttgarter Str. 83, 71332 Waiblingen, Německo.

## 8. Prodloužení záruky výrobce na 5 let

Pro v tomto návodu k použití uvedené pohonné stroje existuje možnost během 30-ti dnů od předání prvním uživateli prodloužit záruční dobu shora uvedené záruky výrobce prostřednictvím registrace pohonného stroje pod [www.rems.de/service](http://www.rems.de/service) na 5 let.

Nároky z prodloužení záruky výrobce mohou být uplatňovány pouze registrovanými prvními uživateli za podmínky, že výkonový štítek výrobku nebude na pohonném stroji odstraněn nebo změněn a údaje na něm budou čitelné. Postoupení nároků je vyloučeno.

## 9. Seznamy dílů

Seznamy dílů viz [www.rems.de](http://www.rems.de) → Ke stažení → Soupisy náhradních dílů.

## Preklad originálu návodu na obsluhu

Pre použitie REMS lisovacích klieští, REMS lisovacích klieští veľkosti Mini, REMS lisovacích krúžkov s medzikliešťami pre rôzne systémy spájania potrubí a rúr platia vždy aktuálne predajné podklady firmy REMS, pozrite si aj [www.rems.de](http://www.rems.de) → Na stiahnutie → Katalógy výrobkov, prospekty. Ak budú výrobcom systémy zmenené komponenty systémov spájania rúrok, alebo novo uvedené na trh, musí byť aktuálny stav použitia vyžiadaný u firmy REMS (e-mailom [info@rems.de](mailto:info@rems.de)). Zmeny a omyly vyhradené.

Obr. 1 – 15

1	Lisovacie kliešte / lisovacie kliešte Mini	17	Lisovaná kontúra (lisovaný krúžok popr. lisovanú segmenty)
2	Prídržný čap klieští	18	Kontrola stavu stroja
3	Gombík	19	Akumulátor
4	Závora	20	Odstupňovaný ukazovateľ stavu nabitia (REMS akumulátory 21,6 V)
5	Lisovacie valčeky	21	Otočné pouzdro
6	Držadlo	22	Indikátor lisovacieho tlaku (REMS Akku-Press 22 V ACC)
7	Páčka ovládania smeru otáčiek	23	Očko na prenášanie, pre ramenný popruh (REMS Akku-Press 22 V Connected)
8	Bezpečnostný spínač	24	OLED displej (REMS Akku-Press 22 V Connected)
9	Rukoväť spínača	25	Tlačidlo doľava/doprava (REMS Akku-Press 22 V Connected)
10	Lisovacia čeľusť	26	Vypínač (REMS Akku-Press 22 V Connected)
11	Lisovací obrys (lisovacie kliešte)		
12	Čap		
13	Tlačítko pre navrátenie do pôvodnej polohy		
14	Medzikliešte / medzikliešte Mini		
15	Lisovaný krúžok		
16	Lisovaný segment		

Obr. 16

Nasadenie medziklieští na lisovacom krúžku v súlade s určením alebo neprípustným spôsobom

Obr. 17 – 19

Nepripustné pracovné pozície

Obr. 20

Prehľad schválení systémov na zabezpečenie proti pádu

## Všeobecné bezpečnostné upozornenia pre elektrické náradie

### **VAROVANIE**

Prečítajte si všetky bezpečnostné upozornenia, pokyny, pozrite si ilustrácie a technické údaje, ktorými je toto elektrické náradie vybavené. Zanedbanie dodržiavania nasledujúcich pokynov môže zapríčiniť zásah elektrickým prúdom, požiar a/alebo závažné zranenia.

Všetky bezpečnostné upozornenia a pokyny si odložte, aby boli dostupné aj v budúcnosti.

Pojem „elektrické náradie“ používaný v bezpečnostných upozorneniach sa vzťahuje na sieťové elektrické náradie (so sieťovým vedením) alebo na akumulátorové elektrické náradie (bez sieťového vedenia).

### 1) Bezpečnosť na pracovisku

- Svoju pracovnú oblasť udržiavajte čistú a dobre osvetlenú. Neporiadok alebo neosvetlené pracovné oblasti môžu viesť k úrazom či nehodám.
- S elektrickým náradím nepracujte v prostredí, kde hrozí nebezpečenstvo výbuchu, v ktorom sa nachádzajú horľavé kvapaliny, plyny alebo prach. Elektrické náradie vytvára iskry, ktoré môžu zapáliť prach alebo výpar.
- Počas používania elektrického náradia udržiavajte deti a iné osoby mimo jeho dosahu. Pri odpútaní pozornosti môžete stratiť kontrolu nad elektrickým náradím.

### 2) Elektrická bezpečnosť

- Pripájacia zástrčka elektrického náradia musí byť vhodná do zásuvky. Zástrčka sa nesmie žiadnym spôsobom pozmeňovať či upravovať. Nepoužívajte žiadne adaptérové zástrčky spolu s elektrickým náradím s ochranným uzemnením. Nepozmenené a neupravené zástrčky a vhodné zásuvky znižujú riziko zásahu elektrickým prúdom.
- Zabráňte kontaktu tela s uzemnenými povrchmi ako sú rúry, kúrenia, sporáky a chladničky. Keď je vaše telo uzemnené, hrozí zvýšené riziko zásahu elektrickým prúdom.
- Elektrické náradie udržiavajte mimo dažďa alebo vlhkosti. Vniknutie vody do elektrického náradia zvyšuje riziko zásahu elektrickým prúdom.
- Nepoužívajte pripájacie vedenie na iné účely ako je určené, na nosenie elektrického náradia, zavesenie alebo na vytiahnutie zástrčky zo zásuvky. Pripájacie vedenie udržiavajte mimo dosahu tepla, oleja, ostrých hrán alebo pohybujúcich sa častí. Poškodené alebo zamotané pripájacie vedenia zvyšujú riziko zásahu elektrickým prúdom.
- Ak pracujete s elektrickým náradím vonku, používajte iba predĺžovacie vedenia, ktoré sú vhodné aj na vonkajšiu oblasť. Použitie predĺžovacieho vedenia vhodného na vonkajšiu oblasť znižuje riziko zásahu elektrickým prúdom.

- Ak nemožno zabrániť prevádzke elektrického náradia vo vlhkom prostredí, používajte prúdový chránič. Použitím prúdového chrániča sa znižuje riziko zásahu elektrickým prúdom.

### 3) Bezpečnosť osôb

- Buďte pozorní, dávajte pozor na to, čo robíte a k práci s elektrickým náradím pristupujte uvážlivo. Nepoužívajte elektrické náradie vtedy, keď ste unavení alebo pod vplyvom drog, alkoholu alebo liekov. Moment nepozornosti pri používaní elektrického náradia môže viesť k závažným zraneniam.
- Noste osobnú ochrannú výbavu a vždy aj ochranné okuliare. Nosenie osobnej ochrannej výbavy, ako je maska proti prachu, nešmykľavá bezpečnostná obuv, ochranná prilba alebo prostriedky na ochranu sluchu, v závislosti od druhu a použitia elektrického náradia, znižuje riziko zranení.
- Zabráňte neúmyselnému uvedeniu do prevádzky. Uistite sa, že elektrické náradie je vypnuté, skôr než ho pripojíte k napájaniu elektrickým prúdom a/alebo pripojíte akumulátor, uchopíte ho alebo ho budete prenášať. Ak máte pri nosení elektrického náradia prst na spínači alebo ak pripojíte zapnuté elektrické náradie k napájaniu elektrickým prúdom, môže to viesť k vzniku nehôd alebo úrazov.
- Skôr než elektrické náradie zapnete, odstráňte nastavovacie nástroje alebo kľúče používané na skrutkovanie. Nástroj, náradie alebo kľúč, ktorý sa nachádza v otáčajúcej sa časti elektrického náradia, môže viesť k zraneniam.
- Vyhýbajte sa abnormálnemu držaniu tela. Zabezpečte si istý postoj a vždy udržiavajte rovnováhu. Tak môžete elektrické náradie lepšie kontrolovať v nečakaných situáciách.
- Noste vhodný odev. Nenoste široký odev alebo šperky. Vlasy a odev udržiavajte mimo pohyblivých častí. Voľný odev, šperky alebo dlhé vlasy môžu byť zachytené pohyblivými časťami.
- Ak je možné namontovať zariadenia na odsávanie a zachytávanie prachu, treba ich pripojiť a správne používať. Používanie odsávania prachu môže znížiť ohrozenie vyvolané prachom.
- Nezískajte falošný pocit bezpečnosti a nezanedbajte pravidlá bezpečnosti pre elektrické náradie, ani keď ste s elektrickým náradím oboznámení po viacnásobnom použití. Neopatrné počínanie môže v priebehu zlomkov sekundy viesť k závažným zraneniam.

### 4) Používanie a starostlivosť o elektrické náradie

- Elektrické náradie nepreťažujte. Na vami vykonávanú prácu používajte elektrické náradie, ktoré je na ňu určené. S vhodným elektrickým náradím budete pracovať lepšie a bezpečnejšie v udávanom výkonovom spektre.
  - Nepoužívajte elektrické náradie, ktorého spínač je poškodený. Elektrické náradie, ktoré sa už nedá zapnúť alebo vypnúť, je nebezpečné a musí sa opraviť.
  - Pred vykonávaním nastavení na prístroji alebo zariadení, výmenou častí vkladacieho nástroja alebo odložením elektrického náradia vyťahnite zástrčku zo zásuvky a/alebo odstráňte odoberateľný akumulátor. Toto bezpečnostné opatrenie zabraňuje neúmyselnému spusteniu elektrického náradia.
  - Nepoužívané elektrické náradie odložte mimo dosahu detí. Neumožnite, aby elektrické náradie používali osoby, ktoré s ním nie sú oboznámené alebo nečítali tieto pokyny. Elektrické náradie je nebezpečné, ak je používané neskúsenými osobami.
  - O elektrické náradie a vkladací nástroj sa svedomito starajte. Kontrolujte, či pohyblivé časti bezproblémovo fungujú a nezasekávajú sa, či nie sú časti zlomené alebo poškodené tak, že je ovplyvnená funkcia elektrického náradia. Poškodené časti nechajte pred použitím elektrického náradia opraviť. Mnohé nehody majú svoju príčinu v nesprávne udržiavanom elektrickom náradí.
  - Rezacie nástroje udržiavajte ostré a čisté. Starostlivo udržiavané rezacie nástroje s ostrými ostriami alebo reznými hranami sa menej zasekávajú a ľahšie sa vedú.
  - Elektrické náradie, vkladací nástroj, vkladacie nástroje atď. používajte podľa týchto pokynov. Vezmite pritom do úvahy aj pracovné podmienky a vykonávanú činnosť. Používanie elektrického náradia na iné ako predpokladané spôsoby použitia môže viesť k vzniku nebezpečných situácií.
  - Rukoväti, držadlá a úchopové plochy udržiavajte suché, čisté a bez prítomnosti oleja a tuku. Klzké rukoväti, držadlá a úchopové plochy neumožňujú bezpečnú obsluhu a kontrolu elektrického náradia v nepredvídateľných situáciách.
- Používanie a starostlivosť o akumulátorové náradie
    - Akumulátory nabíjajte iba s nabíjačkami, ktoré sú odporúčané výrobcom. Nabíjačka, ktorá je vhodná pre určitý druh akumulátorov, predstavuje nebezpečenstvo požiaru v prípade, že sa používa s inými akumulátormi.
    - V elektrickom náradí používajte iba akumulátory, ktoré sú preň určené. Používanie iných akumulátorov môže viesť k zraneniam a nebezpečenstvu požiaru.
    - Nepoužívaný akumulátor udržiavajte mimo dosahu kancelárskych sponek, mincí, kľúčov, klincov, skrutiek alebo iných malých kovových predmetov, ktoré by mohli spôsobiť premostenie kontaktov. Skrat medzi kontaktmi akumulátora môže mať za následok popálenie alebo požiar.
    - Pri nesprávnom použití môže z akumulátora vytekať kvapalina. Zabráňte kontaktu s ňou. Pri náhodnom kontakte opláchnite vodou. Ak sa kvapalina dostane do očí, vyhľadajte lekárske pomoc. Unikajúca kvapalina z akumulátora môže viesť k podráždeniam pokožky alebo popáleninám.
    - Nepoužívajte poškodený, pozmenený či upravený akumulátor. Poškodené, pozmenené či upravené akumulátory sa môžu správať nepredvídateľne a môžu viesť k požiaru, výbuchu alebo k nebezpečenstvu zranenia.
    - Akumulátor nevystavujte ohňu alebo príliš vysokým teplotám. Oheň alebo teploty vyššie ako 130 °C môžu vyvolať výbuch.

- g) Dodržiavajte všetky pokyny týkajúce sa nabíjania a akumulátor alebo akumulátorové náradie nikdy nenabíjajte mimo teplotného rozsahu, ktorý je uvedený v návode na používanie. Nesprávne nabíjanie alebo nabíjanie mimo schváleného teplotného rozsahu môže zničiť akumulátor a zvýšiť nebezpečenstvo požiaru.
- 6) Servis
  - a) Elektrické náradie nechajte opravovať iba kvalifikovaným odborným personálom a len s použitím originálnych náhradných dielov. Zabezpečí sa tak, že zostane zachovaná bezpečnosť elektrického náradia.
  - b) Nikdy nevykonávajte údržbu poškodených akumulátorov. Akúkoľvek údržbu akumulátorov by mal vykonávať iba výrobca alebo splnomocnené strediská pre služby zákazníkom.

## Bezpečnostné upozornenia týkajúce sa radiálneho lisovania

### **VAROVANIE**

Prečítajte si všetky bezpečnostné upozornenia, pokyny, pozrite si ilustrácie a technické údaje, ktorými je toto elektrické náradie vybavené. Zanedbanie dodržiavania nasledujúcich pokynov môže zapríčiniť zásah elektrickým prúdom, požiar a/alebo závažné zranenia.

Všetky bezpečnostné upozornenia a pokyny si odložte, aby boli dostupné aj v budúcnosti.

- Nepoužívajte elektrické náradie, ak je poškodené. Hrozí nebezpečenstvo úrazu.
- Pri práci držte elektrické náradie za držiak na kryte (6) a za rukoväť so spínačom (9). Stojte bezpečne. Elektrické náradie dokáže vyvinúť veľmi vysokú lisovacia silu. Dvoma rukami je vedené bezpečnejšie. Preto buďte obzvlášť opatrní. Deti a ostatné osoby musia pri používaní elektrického náradia stáť v bezpečnej vzdialenosti.
- Nesiahajte do pohybujúcich sa častí v oblasti lisovania/delenia. Hrozí nebezpečenstvo zovretia prstov alebo ruky a zranenia.
- Nikdy neprevádzkujte radiálne lisy pri nezaistenom čape na pridržovanie klieští (2). Hrozí nebezpečenstvo zlomenia a odletujúce diely môžu spôsobiť vážne zranenia.
- Radiálny lis s REMS lisovacími nástrojmi nasadzujte v pravom uhle k osi rúry na lisovaný spájaci prvok. Ak sa radiálny lis nasadí šikmo k osi rúry, v dôsledku pôsobenia svojej veľkej hnacej sily sa ťaha do pravého uhla k osi rúry. Môže pri tom dôjsť k zovretiu či pomliaždeniu rúk alebo iných častí tela. Okrem toho hrozí nebezpečenstvo zlomenia, pričom môžu odlietavajúce časti viesť k zraneniam.
- Nasadte lisovací krúžok S (PR-2B) vždy v pravom uhle k osi rúry na lisovaný spájaci prvok. Pri nasadzovaní radiálneho lisu s medzikliešťami Z8 na lisovacom krúžku S dbajte na voľný uhol otáčania/vychýlenia radiálneho lisu. Hrozí nebezpečenstvo zlomenia, pričom môžu odlietavajúce časti viesť k závažným zraneniam.
- Rešpektujte a dodržiavajte pokyny a upozornenia výrobcu systému, ktoré sa týkajú použitia systému s lisovanými tvarovkami. Pri nerešpektovaní môžu vzniknúť nepoužiteľné lisované spoje, lisovací nástroj sa môže poškodiť.
- Radiálny lis prevádzkujte len s vloženými lisovacími kliešťami, lisovacími kliešťami Mini, lisovacím krúžkom s medzikliešťami. Proces lisovania spúšťajte len vtedy, ak vytvárate lisovaný spoj. Bez protitlaku vyvíjaného lisovaným spojom dochádza k zbytočnému vysokému namáhaniu stroja, lisovacích klieští, lisovacích klieští Mini, lisovacieho krúžku a medziklieští.
- Pred použitím lisovacích klieští, lisovacích krúžkov s medzikliešťami (lisovacích čelustí, lisovacích ôk s medzičelustami) od iných výrobcov preverte, či sú tieto výrobky vhodné pre hnacie stroje značky REMS. Lisovacie kliešte, lisovacie krúžky s medzikliešťami od iných výrobcov sa môžu používať v REMS Power-Press SE, REMS Power-Press, REMS Power-Press ACC, REMS Power-Press XL ACC, REMS Akku-Press 14V, REMS Akku-Press 14V ACC, REMS Akku-Press E 22V ACC, REMS Akku-Press 22V ACC, REMS Akku-Press 22V Connected a REMS Akku-Press XL 45 kN 22V ACC, ak sú dimenzované na potrebnú posúvaciu silu 32 kN, mechanicky sa hodia do hnacieho stroja REMS, dajú sa riadnym spôsobom zaistiť a na konci svojej životnosti alebo pri preťažení sa lámu bezpečným spôsobom, napríklad bez rizika odlietavajúcich častí lisovacích čelustí. Odporúča sa používať iba lisovacie kliešte, lisovacie krúžky a medzikliešte, ktoré sú dimenzované proti únavovému lomu s bezpečnostným násobkom  $\geq 1,4$ , tzn. pri potrebnej posuvovej sile 32 kN, odolajú posuvovej sile až 45 kN. Prečítajte a dodržujte tento návod na obsluhu a bezpečnostné pokyny príslušného výrobcu / dodávateľa lisovacích klieští, lisovacích krúžkov s medzikliešťami a návod na montáž výrobcu / dodávateľa lisovacieho systému s lisovanými tvarovkami a dodržujte prípadné tu uvedené obmedzenia použitia. V prípade nedodržania pokynov hrozí nebezpečenstvo zlomenia a odletujúce diely môžu spôsobiť vážne zranenia.
- Umiestnite otočné puzdro (21) REMS Power-Press XL ACC zodpovedajúcim spôsobom podľa použitých lisovacích klieští/medziklieští, vid. 2.2. Existuje iné nebezpečenstvo zranenia.
- Používajte iba nepoškodené lisovacie kliešte, lisovacie kliešte veľkosti Mini, lisovacie krúžky, medzikliešte. Poškodené lisovacie kliešte, lisovacie kliešte veľkosti Mini, lisovacie krúžky, medzikliešte sa môžu zaseknúť alebo zlomiť či prasknúť, a/alebo bude lisovaný spoj chybný. Poškodené lisovacie kliešte, lisovacie kliešte veľkosti Mini, lisovacie krúžky, medzikliešte sa nesmú opravovať. Pri nedodržaní existuje nebezpečenstvo zlomenia a odletujúcej diely môžu spôsobiť vážne poranenia.
- Pred montážou/demontážou lisovacích klieští, lisovacích klieští veľkosti Mini, lisovacích krúžkov, medziklieští vyťahnite sieťovú zástrčku alebo odoberte akumulátor. Hrozí nebezpečenstvo zranenia.

- Dodržiavajte predpisy na údržbu elektrického náradia a upozornenia týkajúce sa údržby pre lisovacie kliešte, lisovacie kliešte veľkosti Mini, lisovacie krúžky, medzikliešte. Dodržiavanie predpisov na údržbu má pozitívny vplyv na životnosť elektrického náradia, lisovacích klieští, lisovacích klieští veľkosti Mini, lisovacích krúžkov, medziklieští.
- Elektrické náradie nikdy nenechávajte spustené bez dozoru. Pri dlhších prestávkach počas práce vypnite elektrické náradie, vyťahnite sieťovú zástrčku/akumulátor. Ak sú elektrické zariadenia ponechané bez dozoru, môžu byť zdrojom nebezpečenstva, ktoré vedie k vzniku vecných škôd a/alebo poškodeniu osôb.
- Vkladajte maximálne 3 lisovacie krúžky XL 64–108 (PR-3S) do systémového kufra XL-Boxx s vložkou na lisovacie krúžky XL 64–108 (PR-3S) (príslušenstvo, číslo výrobku 579603). Dodržiavanie maximálnej hranice zaťažovania s 3 lisovacími krúžkami XL (PR-3S) znižuje riziko vzniku vecných škôd a/alebo poranení.
- REMS lisovacie a deliace nástroje používajte iba v hnacích stroch, ktoré sú schválené pre nástroje na lisovanie a delenie značky REMS. Nerešpektovanie môže viesť k vecným škodám a poškodeniam osôb, okrem toho môže byť lisovaný spoj nepoužiteľný alebo nedôjde k oddeleniu závitovej tyče či elektrického kábla.
- Pred každým použitím skontrolujte výskyt poškodení a opotrebovania REMS deliacich nástrojov, ako aj pevné osadenie (bez vôle) deliacich vložiek/ostrí na strihanie káblov. Poškodené a opotrebované REMS deliace kliešte, deliace vložky/ostria na strihanie káblov, ako aj neodborne upevnené deliace vložky/ostria na strihanie káblov majú vplyv na výsledok strihania či rezania. Hrozí nebezpečenstvo zlomenia, odlietavajúce časti môžu viesť k závažným zraneniam.
- REMS lisovacie kliešte Mini, REMS lisovacie kliešte, REMS lisovacie krúžky nasadzujte s lisovacím obrysom na lisovanej tvarovke podľa údajov výrobcu lisovanej tvarovky. Nerešpektovanie môže viesť k poškodeniam REMS lisovacích nástrojov a lisovaný spoj nie je použiteľný.
- Dbajte na to, aby sa počas procesu lisovania nezacvikli nijaké cudzie telesá medzi lisovacie čeluste, lisovacie segmenty. Cudzie telesá zabráni úplnému uzatvoreniu a/alebo môžu poškodiť lisovaný spájaci prvok. Cudzie telesá môžu zapríčiniť poškodenia REMS lisovacích a deliacich nástrojov.
- Dbajte na to, aby pri nasadzovaní REMS lisovacích nástrojov poskytovala pracovná oblasť dostatok miesta, aj pre použitý hnací stroj a aj pre vás. Pri nedodržaní hrozí nebezpečenstvo, že sa budú lisovacie nástroje pôsobením sily hnacieho stroja ťahať do pravého uhla k osi rúry. Pritom hrozí nebezpečenstvo zranenia pomliaždením častí tela a lisovacie nástroje sa môžu poškodiť. Okrem toho hrozí nebezpečenstvo zlomenia, pričom môžu odlietavajúce časti viesť k zraneniam.
- Používajte len nepoškodené REMS deliace nástroje. Poškodené REMS deliace nástroje sa môžu zaseknúť, zlomiť alebo sú deliace vložky/ostria na strihanie káblov tupé. Pri REMS deliacich nástrojoch sa smú iba vymieňať opotrebované deliace vložky/ostria na strihanie káblov, okrem toho sa nesmú opravovať. Pri nerešpektovaní hrozí nebezpečenstvo zlomenia, odlietavajúce časti môžu viesť k zraneniam.
- Na prepravu a skladovanie REMS lisovacích a deliacich nástrojov používajte firmou REMS ponúkané skrinky z oceľového plechu s vložkou, systémové kufre L-Boxx s vložkou. REMS lisovacie a deliace nástroje tak budú chránené pred nečistotou a poškodeniami, čo má kladný vplyv na ich životnosť.
- Prípádne vedenie elektrického náradia, predlžovacie vedenia elektrického náradia a napájanie pravidelne kontrolujte, či nie sú poškodené. V prípade poškodenia ich nechajte vymeniť kvalifikovaným odborníkom alebo niektorou z autorizovaných zmluvných servisných dielní REMS.
- Odovzdávajte elektrické náradie iba poučeným osobám. Mladiství môžu s elektrickým náradím pracovať iba v prípade, ak sú starší ako 16 rokov, je to potrebné na dosiahnutie ich výcvikového cieľa a ak sa tak deje pod dohľadom odborníka.
- Deti a osoby, ktoré na základe svojich fyzických, zmyslových alebo duševných schopností alebo svojej neiskusnosti alebo nevedomosti nie sú schopné tento elektrický prístroj bezpečne obsluhovať, ho nesmú používať bez dozoru alebo pokynov zodpovednej osoby. V opačnom prípade vzniká nebezpečenstvo chýbnej obsluhy a zranenia.
- Používajte iba schválené a príslušne označené predlžovacie káble s dostatočným prierezom vedenia. Používajte predlžovacie káble do dĺžky 10 ms prierezom vedenia 1,5 mm<sup>2</sup>, od 10 do 30 m s prierezom vedenia 2,5 mm<sup>2</sup>.

### **NEBEZPEČENSTVO**

- Nepoužívajte REMS káblové nožnice, REMS lisovacie kliešte Mini Basic E01, REMS lisovacie kliešte Basic E01 s lisovacími vložkami na vedeniach, ktoré vedú elektrický prúd. Vedenie vedúce elektrický prúd, ktoré treba upraviť, musí byť odpojené od prúdu kvalifikovaným odborným personálom. Nástroje nie sú izolované a tak nechránia pred zásahom elektrickým prúdom.
- Prečítajte si a rešpektujte aj všetky bezpečnostné upozornenia a pokyny týkajúce sa spájacieho materiálu značky Klauke, pre elektrické vedenia. Zanedbanie dodržiavania bezpečnostného upozornenia zvyšuje riziko zásahu elektrickým prúdom.
- REMS lisovacie kliešte Basic E01 s REMS lisovacími vložkami T 12 používajte len pre systémy na zabezpečenie proti pádu, ktoré boli preverené a schválené výrobcom (obr. 20). Zanedbanie dodržiavania bezpečnostného upozornenia zvyšuje riziko pádu či zrútenia.
- Prečítajte si a rešpektujte aj všetky bezpečnostné upozornenia a pokyny poskytovateľa systému, týkajúce sa systémov na zabezpečenie proti pádu. Každé lisovanie systému na zabezpečenie proti pádu preverte pomocou strmeňového kalibru, ktorý patrí k systému. Ak sa tento kaliber nedá presunúť cez lisovaný 4-hran, nie je lisovanie v súlade s daným systémom a nesmie sa používať. V takom prípade sa musia lisovacie vložky vymeniť. Zanedbanie dodržiavania bezpečnostného upozornenia zvyšuje riziko pádu či zrútenia.



## Bezpečnostné upozornenia pre akumulátory, rýchlonabíjačky, napájania

### VAROVANIE

Prečítajte si všetky bezpečnostné upozornenia, pokyny, pozrite si ilustrácie a technické údaje, ktorými je toto elektrické náradie vybavené. Zanedbanie dodržiavania pokynov môže zapríčiniť zásah elektrickým prúdom, požiar a/alebo závažné zranenia.

Všetky bezpečnostné upozornenia a pokyny si odložte, aby boli dostupné aj v budúcnosti.

Pozrite si aj [www.rems.de](http://www.rems.de) → Na stiahnutie → Návod na používanie → Bezpečnostné upozornenia → Bezpečnostné upozornenia pre akumulátory, rýchlonabíjačky, napájania.

## Listy s bezpečnostnými údajmi

### VAROVANIE

Prečítajte si listy s bezpečnostnými údajmi. Zanedbanie dodržiavania pokynov môže zapríčiniť zásah elektrickým prúdom, požiar a/alebo závažné zranenia.

Všetky bezpečnostné upozornenia a pokyny si odložte, aby boli dostupné aj v budúcnosti.

Pozrite si aj [www.rems.de](http://www.rems.de) → Na stiahnutie → Listy s bezpečnostnými údajmi → Akumulátory.

### Vysvetlenie symbolov













#### NEBEZPEČENSTVO

Ohrozenie s vysokým stupňom rizika, ktoré má pri neuposúchnutí za následok smrť alebo ťažké zranenia (nevrátne).

**VAROVANIE** Nebezpečenstvo so stredným stupňom rizika, ktoré môže pri nerešpektovaní mať za následok smrť alebo ťažké zranenia (nevrátne).

**UPOZORNENIE** Nebezpečenstvo s nízkym stupňom rizika, ktoré by pri nerešpektovaní mohlo mať za následok ľahké zranenia (vrátne).

**OZNÁMENIE** Vecné škody, žiadne bezpečnostné upozornenie! Žiadne nebezpečenstvo zranenia.

	Nebezpečenstvo
	Pád
	Elektrické napätie
	Pred použitím čítajte návod k použitiu
	Použite ochranu očí
	Použite ochranu sluchu
	Elektrický prístroj zodpovedá triede ochrany II
	Nie je vhodný pre použitie v exteriéri
	Spínaný zdroj (SMPS)
	Bezpečnostný transformátor odolný proti skratu (SCPST)
	Ekologicky prijateľná likvidácia
	CE označenie zhody

## 1. Technické data

### Použitie v súlade s predpismi

#### VAROVANIE

REMS radiálne lisy sú určené na výrobu lisovaných spojení všetkých bežných systémov s lisovanými tvarovkami, na výrobu spojení pre elektrické vedenia, na výrobu spojení pre systémy na zabezpečenie proti pádu, na delenie závitových tyčí, na delenie elektrických káblov (radiálne lisy so silou 32 kN).

REMS deliace kliešte Mini M, REMS deliace kliešte M sú určené na delenie závitových tyčí z ocele a nehrdzavejúcej ocele, až do triedy pevnosti 4.8 (400 N/mm<sup>2</sup>).

REMS kábové nožnice sú určené na delenie elektrických káblov ≤ 300 mm<sup>2</sup> (Ø 30 mm).

REMS lisovacie kliešte Mini Basic E01, REMS lisovacie kliešte Basic E01 sú určené na lisovanie spájacieho materiálu Klauke pre elektrické vedenia ≤ 300 mm<sup>2</sup>, v spojení s vhodnými lisovacími vložkami Klauke série 22, úzke lisovanie.

REMS lisovacie kliešte Basic E01 s lisovacími vložkami T12 sú určené na lisovanie schválených systémov na zabezpečenie proti pádu.

REMS akumulátory, rýchlonabíjačky, napájania sú určené na používanie podľa prehľadu používania.

Všetky ďalšie použitia nezodpovedajú určeniu a sú preto neprípustné.

Prehľad používania REMS akumulátorového náradia, akumulátorov, rýchlonabíjačiek, napájania.

Pozrite si aj [www.rems.de](http://www.rems.de) → Na stiahnutie → Návod na používanie → RADIÁLNE LISOVANIE: ĎALŠIE DOKUMENTY



### 1.1. Rozsah dodávky

Elektrické radiálne lisy: hnací stroj, návod na používanie, skrinka z oceleového plechu/L-Boxx/prepravná debna XL/XL-Boxx.

Akumulátorové lisy: hnací stroj, lítium-iónový akumulátor, rýchlonabíjačka, návod na používanie, skrinka z oceleového plechu/L-Boxx/XL-Boxx.

### 1.2. Objednávacie čísla

REMS Power-Press SE pohonná jednotka	572101
REMS Power-Press pohonná jednotka	577001
REMS Power-Press ACC pohonná jednotka	577000
REMS Power-Press XL ACC pohonná jednotka	579000
REMS Mini-Press 14V ACC pohonná jednotka	578001
REMS Mini-Press 22V ACC pohonná jednotka	578002
REMS Mini-Press S 22V ACC pohonná jednotka	578003
REMS Akku-Press pohonná jednotka	571003
REMS Akku-Press ACC pohonná jednotka	571004
REMS Akku-Press E 22 V ACC pohonná jednotka	576006
REMS Akku-Press 22V ACC pohonná jednotka	576000
REMS Akku-Press 22V Connected pohonná jednotka	576003
REMS Akku-Press XL 45 kN 22V ACC pohonná jednotka	579001
REMS lisovacie kliešte veľkosti Mini, REMS lisovacie kliešte, REMS lisovacie krúžky, REMS medzikliešte veľkosti Mini, REMS medzikliešte	pozrite si katalóg REMS
REMS deliace kliešte Mini M,	
REMS deliace kliešte M	pozrite si katalóg REMS
REMS kábové nožnice	571887
Ostrie na strihanie káblov, balenie 2 ks (REMS kábové nožnice)	571889
REMS lisovacie kliešte veľkosti Mini Basic E01	578618
REMS lisovacie kliešte Basic E01	571855
REMS lisovacie vložky T 12, balenie 2 ks	570891
REMS akumulátor Li-Ion 14,4 V, 2,5 Ah	571545
REMS akumulátor Li-Ion 14,4 V, 5,0 Ah	571555
REMS akumulátor Li-Ion 21,6 V, 2,5 Ah	571571
REMS akumulátor Li-Ion 21,6 V, 4,4 Ah	571574
REMS akumulátor Li-Ion 21,6 V, 5,0 Ah	571581
REMS akumulátor Li-Ion 21,6 V, 9,0 Ah	571583
Rýchlonabíjačka Li-Ion/Ni-Cd 220–240 V, 65 W	571560
Rýchlonabíjačka Li-Ion 220–240 V, 70 W	571575
Rýchlonabíjačka Li-Ion 100–240 V, 90 W	571585
Rýchlonabíjačka Li-Ion 100–240 V, 290 W	571587
Sieťový zdroj 220–240 V, namiesto akumulátora 14,4 V, 33 A	571565
Sieťový zdroj 220–240 V, namiesto akumulátora 21,6 V, 15 A	571567
Sieťový zdroj 220–240 V, namiesto akumulátora 21,6 V, 40 A	571578
Kufor z oceleového plechu Power-Press SE	570280
Kufor z oceleového plechu REMS Power-Press	570280
Kufor z oceleového plechu REMS Power-Press ACC	570280
Transportná debna XL REMS Power-Press XL ACC	579240
Kufor z oceleového plechu REMS Mini-Press 14V ACC / Mini-Press 22V ACC / Mini-Press S 22V ACC	578290
Systémový kufor L-Boxx REMS Mini-Press 14V ACC / Mini-Press 22V ACC / Mini-Press S 22V ACC	578299
Kufor z oceleového plechu REMS Akku-Press 14V / Akku-Press 14V ACC / Akku-Press 22V ACC	571290
Systémový kufor L-Boxx REMS Akku-Press 14V / Akku-Press 14V ACC / Akku-Press 22V ACC	571283
Systémový kufor XL-Boxx REMS Akku-Press 45kN 22V ACC	579601
REMS CleanM, Čistič strojov	140119

Skrinky z oceleového plechu alebo systémové kufre s vložkou pre REMS lisovacie kliešte, REMS lisovacie krúžky, medzikliešte ako príslušenstvo,

pozrite si stránku [www.rems.de](http://www.rems.de) → Výrobky → Radiálne lisovanie →

REMS lisovacie kliešte, REMS lisovacie krúžky → Výňatok z katalógu (PDF)



### 1.3. Pracovný rozsah

REMS Mini-Press 14V ACC/Mini-Press 22V ACC/Mini-Press S 22V ACC na vytváranie lisovaných spojov všetkých bežných systémov s lisovanými tvarovkami na oceleových rúrach, nehrdzavejúcich oceleových rúrach, medených rúrach, plastových rúrach, kompozitných rúrach Ø 10–40 mm Ø %–1¼"

Pozrite si aj [www.rems.de](http://www.rems.de) → Výrobky → Radiálne lisovanie → REMS lisovacie kliešte veľkosti Mini, REMS lisovacie krúžky → Výňatok z katalógu (PDF)



REMS Power-Press SE/Power-Press/Power-Press ACC/Power-Press XL ACC, REMS Akku-Press 14V/Akku-Press 14V ACC / Akku-Press E 22V ACC / Akku-Press 22V ACC / Akku-Press 22V Connected na vytváranie lisovaných spojov všetkých bežných systémov s lisovanými tvarovkami na oceľových rúrach, nehrdzavejúcich oceľových rúrach, medených rúrach, plastových rúrach, kompozitných rúrach Ø 10 – 108 (110) mm Ø 3/8 – 4"

Pozrite si aj [www.rems.de](http://www.rems.de) → Výrobky → Radiálne lisovanie → REMS lisovacie kliešte veľkosti, REMS lisovacie krúžky → Výňatok z katalógu (PDF)



REMS Akku-Press XL 45kN 22V ACC na vytváranie lisovaných spojov XL všetkých bežných systémov s lisovanými tvarovkami Ø 64 – 108 mm Ø 2 1/2 – 4"

Pozrite si aj [www.rems.de](http://www.rems.de) → Výrobky → Radiálne lisovanie → REMS lisovacie kliešte veľkosti, REMS lisovacie krúžky → Výňatok z katalógu (PDF)



#### Oblasť pracovnej teploty

REMS lisy na batériový pohon	-10 °C – +60 °C (14 °F – +140 °F)
Akumulátor	-10 °C – +60 °C (14 °F – +140 °F)
Rýchlonabíjačka	0 °C – +40 °C (32 °F – +104 °F)
Sieťový zdroj	-10 °C – +45 °C (14 °F – +113 °F)
Sieťovo poháňané lisy	-10 °C – +60 °C (14 °F – +140 °F)
Rozmedzie teploty skladovania	> 0 °C (32 °F)

#### 1.4. Posúvacia sila, zdvih

##### Posúvacia sila (menovitá sila)

REMS Mini-Press 14V ACC / Mini-Press 22V ACC / Mini-Press S 22V ACC	22 kN
REMS Power-Press SE / Power-Press / Power-Press ACC / Power-Press XL ACC, Akku-Press 14V / Akku-Press 14V ACC / Akku-Press E 22V ACC / Akku-Press 22V ACC / Akku-Press 22V Connected	32 kN
REMS Akku-Press XL 45kN 22V ACC	45 kN

##### Zdvih

REMS Mini-Press 14V ACC / Mini-Press 22V ACC / Mini-Press S 22V ACC	28 mm
REMS Power-Press SE / Power-Press / Power-Press ACC, REMS Akku-Press 14V / Akku-Press 14V ACC / Akku-Press E 22V ACC / Akku-Press 22V ACC / Akku-Press 22V Connected	41 mm
REMS Power-Press XL ACC, REMS Akku-Press XL 45kN 22V ACC	104 mm

#### 1.5. Elektrické hodnoty

REMS Power-Press SE	} 230 V~; 50–60 Hz; 450 W 110 V~; 50–60 Hz; 450 W S3 20% (AB 2/10 min) ochranná izolácia, odrušené proti iskreniu
REMS Power-Press	
REMS Power-Press ACC	
REMS Power-Press XL ACC	
REMS Mini-Press 14V ACC	14,4 V =; 2,5 Ah 14,4 V =; 5,0 Ah
REMS Akku-Press 14V, REMS Akku-Press 14V ACC	14,4 V =; 5,0 Ah
REMS Mini-Press 22V ACC	} 21,6 V =; 2,5 Ah 21,6 V =; 4,4 Ah 21,6 V =; 5,0 Ah 21,6 V =; 9,0 Ah
REMS Mini-Press S 22V ACC	
REMS Akku-Press E 22V ACC	
REMS Akku-Press 22V ACC	
REMS Akku-Press 22V Connected	
REMS Akku-Press XL 45kN 22V ACC	21,6 V =; 5,0 Ah 21,6 V =; 9,0 Ah

Rýchlonabíjačka Li-Ion/Ni-Cd (nasadzovací akumulátor, č. výr. 571560)

Input	220–240 V~; 50–60 Hz; 65 W
Output	10,8–18 V = ochranná izolácia, odrušené proti iskreniu
Input	100–120 V~; 50–60 Hz; 65 W
Output	10,8–18 V = ochranná izolácia, odrušené proti iskreniu

Rýchlonabíjačka Li-Ion (zásuvný akumulátor, č. výr. 571575)

Input	220–240 V~; 50–60 Hz; 70 W
Output	21,6 V = ochranná izolácia, odrušené proti iskreniu
Input	100–120 V~; 50–60 Hz; 70 W
Output	21,6 V = ochranná izolácia, odrušené proti iskreniu

Rýchlonabíjačka Li-Ion (zásuvný akumulátor, č. výr. 571585)

Input	100–240 V~; 50–60 Hz; 90 W
Output	21,6 V = ochranná izolácia, odrušené proti iskreniu

Rýchlonabíjačka Li-Ion (zásuvný akumulátor, č. výr. 571587)

Input	100–240 V~; 50–60 Hz; 290 W
Output	21,6 V = ochranná izolácia, odrušené proti iskreniu

Napät'ový napájač 14,4 V (č. výr. 571565)

Input	220–240 V~; 50–60 Hz; 600 W
Output	14,4 V =; 33 A ochranná izolácia, odrušené proti iskreniu

Input	100–120 V~; 50–60 Hz; 400 W
Output	14,4 V =; 18 A ochranná izolácia, odrušené proti iskreniu

Napät'ový napájač 21,6 V (č. výr. 571567)

Input	220–240 V~; 50–60 Hz; 350 W
Output	21,6 V =; ≤ 15 A ochranná izolácia, odrušené proti iskreniu

Napät'ový napájač 21,6 V (č. výr. 571578)

Input	220–240 V~; 50–60 Hz; 900 W
Output	21,6 V =; 40 A ochranná izolácia, odrušené proti iskreniu

#### 1.6. Rozmery

REMS Power-Press SE	430×118×85 mm (16,9"×4,6"×3,3")
REMS Power-Press/Power-Press ACC	370×235×85 mm (14,6"×9,2"×3,3")
REMS Power-Press XL ACC	525×255×90 mm (20,7"×10,0"×3,5")
REMS Mini-Press 14V ACC	288×260×80 mm (11,3"×10,2"×3,1")
REMS Mini-Press 22V ACC	273×260×75 mm (10,7"×10,2"×3,0")
REMS Mini-Press S 22V ACC	405×145×75 mm (15,9"×5,7"×3,0")
REMS Akku-Press 14V / Akku-Press 14V ACC	338×298×85 mm (13,3"×11,4"×3,3")
REMS Akku-Press E 22V ACC	285×290×81 mm (11,2"×11,4"×3,2")
REMS Akku-Press 22V ACC	285×290×81 mm (11,2"×11,4"×3,2")
REMS Akku-Press 22V Connected	295×310×81 mm (11,6"×12,2"×3,2")
REMS Akku-Press XL 45kN 22V ACC	540×325×85 mm (21,3"×12,8"×3,3")

#### 1.7. Hmotnosti

REMS Power-Press SE pohonná jednotka	4,7 kg (10,4 lb)
REMS Power-Press/Power-Press ACC pohonná jednotka	4,7 kg (10,4 lb)
REMS Power-Press XL ACC	5,5 kg (12,1 lb)
REMS Mini-Press 14V ACC pohonná jednotka bez aku	2,1 kg (4,5 lb)
REMS Mini-Press 22V ACC pohonná jednotka bez aku	2,1 kg (4,5 lb)
REMS Mini-Press S 22V ACC pohonná jednotka bez aku	2,2 kg (4,9 lb)
REMS Akku-Press 14V/Akku-Press 14V ACC pohonná jednotka bez aku	3,8 kg (8,3 lb)
REMS Akku-Press E 22V ACC pohonná jednotka bez aku	2,8 kg (6,2 lb)
REMS Akku-Press 22V ACC pohonná jednotka bez aku	2,8 kg (6,2 lb)
REMS Akku-Press 22V Connected pohonná jednotka bez aku	2,9 kg (6,4 lb)
REMS Akku-Press XL 45kN 22V ACC pohonná jednotka bez aku	5,7 kg (12,6 lb)
REMS Akku Li-Ion 14,4 V, 2,5 Ah	0,3 kg (0,7 lb)
REMS Akku Li-Ion 14,4 V, 5,0 Ah	0,5 kg (1,1 lb)
REMS Akku Li-Ion 21,6 V, 2,5 Ah	0,5 kg (1,1 lb)
REMS Akku Li-Ion 21,6 V, 4,4 Ah	0,8 kg (1,8 lb)
REMS Akku Li-Ion 21,6 V, 5,0 Ah	0,8 kg (1,8 lb)
REMS Akku Li-Ion 21,6 V, 9,0 Ah	1,1 kg (2,4 lb)
Lisovacie kliešte (priemer)	1,8 kg (3,9 lb)
Lisovacie kliešte Mini (priemer)	1,2 kg (2,6 lb)
Medzikliešte Mini Z8	1,0 kg (2,2 lb)
Medzikliešte Z2	2,0 kg (4,4 lb)
Medzikliešte Z4	3,6 kg (7,9 lb)
Medzikliešte Z5	3,8 kg (8,4 lb)
Medzikliešte Z6 XL	5,5 kg (12,1 lb)
Medzikliešte Z8	1,7 kg (3,7 lb)
Lisovací krúžok M54 (PR-3S)	3,1 kg (6,8 lb)
Lisovací krúžok U75 (PR-3B)	2,7 kg (5,9 lb)

## 1.8. Hladina hluku

Emisná hodnota na pracovisku

REMS Power-Press SE  $L_{pA} = 76 \text{ dB(A)}$   $L_{WA} = 87 \text{ dB(A)}$   $K = 3 \text{ dB(A)}$   
REMS Power-Press /ACC/XL ACC

$L_{pA} = 81 \text{ dB(A)}$   $L_{WA} = 92 \text{ dB(A)}$   $K = 3 \text{ dB(A)}$

REMS Mini-Press 14V ACC /

22V ACC / S 22V ACC

$L_{pA} = 73 \text{ dB(A)}$   $L_{WA} = 84 \text{ dB(A)}$   $K = 3 \text{ dB(A)}$

REMS Akku-Press 14V / 14V ACC /

E 22V ACC / 22V ACC /

22V ACC Connected /

XL 45kN 22V ACC

$L_{pA} = 74 \text{ dB(A)}$   $L_{WA} = 85 \text{ dB(A)}$   $K = 3 \text{ dB(A)}$

## 1.9. Vibrácia

Priemerná efektívna hodnota zrýchlenia  $< 2,5 \text{ m/s}^2$   $K = 1,5 \text{ m/s}^2$

Udávaná emisná hodnota kmitania bola zmeraná podľa normovaného kúšobného postupu a môže sa použiť na porovnanie s iným elektrickým náradím. Udávaná emisná hodnota kmitania môže byť tiež použitá k počiatočným odhadom prerušenia chodu.

### ⚠ UPOZORNENIE

Emisná hodnota kmitania sa môže pri skutočnom používaní elektrického náradia odlišovať od udávanej hodnoty, v závislosti od druhu a spôsobu, ktorým bude elektrické náradie používané. V závislosti na skutočných podmienkach použitia (prerušovaný chod) môže byť žiaduce, stanoviť pre ochranu obsluhy bezpečnostné opatrenia.

## 2. Uvedenie do prevádzky

### ⚠ UPOZORNENIE

Po dlhšej dobe skladovania pohonnej jednotky musí byť pred obnoveným uvedením do prevádzky najskôr stlačený pretlakový ventil stlačením tlačítka pre vrátenie do pôvodnej polohy (13). Ak je zaseknutý alebo ide ťažko, nesmie byť lisované. Pohonná jednotka sa musí nechať skontrolovať autorizovanou zmluvnou servisnou dielňou REMS.

### ⚠ UPOZORNENIE

Dbajte na národné predpisy pre ručnú manipuláciu s nákladmi a bremenami a dodržiavajte ich.

Pre použitie REMS lisovacích klieští, REMS lisovacích klieští veľkosti Mini, REMS lisovacích krúžkov s medzikliešťami pre rôzne systémy spájania potrubí a rúr platia vždy aktuálne predajné podklady firmy REMS, pozrite si aj [www.rems.de](http://www.rems.de) → Na stiahnutie → Katalógy výrobkov, prospekty. Ak budú výrobcom systému zmenené komponenty systémov spájania rúrok, alebo novo uvedené na trh, musí byť aktuálny stav použitia vyžiadany u firmy REMS (e-mailom [info@rems.de](mailto:info@rems.de)). Zmeny a omyly vyhradené.

### 2.1. Pripojenie k el. sieti

#### ⚠ VAROVANIE

**Venujte pozornosť sieťovému napätiu!** Pred pripojením hnacieho stroja, rýchlonabíjačky alebo napájania prevrte, či napätie udávané na výkonovom štítku zodpovedá sieťovému napätiu. Na stavbách, vo vlhkom prostredí, vo vnútorných a vonkajších priestoroch alebo v porovnateľných druhoch inštalácie používajte elektrické náradie zapojené do elektrickej siete iba s prúdovým chráničom (FI), ktorý preruší prúd elektrického prúdu, ak zvodový prúd do zeme prekročí 30 mA za 200 ms.

#### Akumulátory

##### ⚠ OZNÁMENIE

Vkladajte akumulátory 14,4 V (19) do pohonnej jednotky, popr. do rýchlonabíjačky kolmým smerom. Šikmým vkladáním sa môžu poškodiť kontakty, môže dôjsť ku skratu a tým sa poškodí akumulátor.

#### Hlboké vybitie podpäťm

Napätie sa nesmie u akumulátorov Li-Ion dostať pod hodnotu minimálneho napätia, inak môže dôjsť hlbokým vybitím k poškodeniu akumulátora. Články REMS akumulátora Li-Ion sú pri dodaní Prednabité na ca. 40%. Preto musia byť akumulátory Li-Ion pred použitím nabité a pravidelne dobíjané. Pokiaľ nebude tento predpis výrobcu článkov rešpektovaný, môže byť akumulátor Li-Ion vďaka hlbokému vybitiu poškodený.

#### Hlboké vybitie skladovaním

Pokiaľ bude relatívne málo nabitý akumulátor Li-Ion skladovaný, môže sa pri dlhšom skladovaní vďaka samovybitiu hlboko vybití a tým poškodiť. Akumulátory Li-Ion musia byť preto pred skladovaním nabité a najneskôr každých šesť mesiacov dobité a pred opätovným zaťažením bezpodmienečne ešte raz nabité.

##### ⚠ OZNÁMENIE

**Pred použitím akumulátor nabitie. Akumulátory Li-Ion pre zamedzenie hlbokého vybitia pravidelne dobíjajte. Pri hlbokom vybití dôjde k poškodeniu akumulátora.**

Na nabíjanie lítium-iónového akumulátora REMS používajte iba schválené rýchlonabíjačky REMS. Nové a dlhšiu dobu nepoužívané akumulátory Li-Ion dosiahnu až po viac nabíjaní plnú kapacitu.

#### Rýchlonabíjačka Li-Ion/Ni-Cd a rýchlonabíjačky Li-Ion

Keď je sieťová zástrčka zasunutá, stále svieti ľavá zelená kontrolka. Keď je akumulátor zasunutý do rýchlonabíjačky, bliká zelená kontrolka a akumulátor sa nabíja. Keď stále svieti zelená kontrolka, je akumulátor nabitý. Keď bliká

červená kontrolka, má akumulátor závalu. Ak ukazuje kontrolka červené trvalé svetlo, leží teplota rýchlonabíjačky a / alebo akumulátora mimo dovolený pracovný rozsah rýchlonabíjačky od 0°C do +40°C.

##### ⚠ OZNÁMENIE

Rýchlonabíjačky nie sú vhodné pre použitie vonku.

#### Napájanie

Napájania slúžia na sieťovú prevádzku akumulátorového náradia, namiesto akumulátorov. Napájania sú vybavené ochranou pred nadmerným prúdom a teplotou. Prevádzkový stav je signalizovaný jednou LED-diódou. Pripravenosť na prevádzku signalizuje svietiacia LED-dióda. Ak LED-dióda zhasne alebo bliká, signalizuje to nadmerný prúd alebo neprípustnú teplotu. Počas tohto času nie je používanie hnacieho stroja možné. Po krátkom čase bude LED-dióda opäť svietiť a v práci je možné pokračovať.

##### ⚠ OZNÁMENIE

Napájania nie sú vhodné na používanie vonku.

### 2.2. Montáž (výmena) lisovacích klieští, lisovacích klieští Mini (obr. 1 (1)), lisovacích klieští (4G) (obr. 11), lisovacích klieští (S) (obr. 12), lisovacieho krúžka (PR-3S) s medzikliešťami (obr. 13), lisovacieho krúžka (PR-3B) s medzikliešťami (obr. 14), lisovacieho krúžka 45° (PR-2B) s medzikliešťami, lisovacieho krúžka S (PR-2B) s medzikliešťami Z8 alebo medzikliešťami Mini Z8 (obr. 15) pri radiálnych lisoch.

Vytiahnite sieťovú zástrčku, popr. odoberte akumulátor. Používajte iba lisovacie kliešte, lisovacie kliešte Mini, popr. lisovacie krúžky s lisovacou kontúrou, špecifickou pre daný systém, primerané lisovanému systému tvaroviek. Lisovacie kliešte, lisovacie kliešte Mini, popr. lisovacie krúžky sú na lisovacích čelustiach, popr. lisovacích segmentoch popísané písmenami označujúcimi lisovanú kontúru a číslom označujúcim veľkosť. Medzikliešte sú označené písmenom Z a jedným číslom, ktoré slúži k priradeniu k dovolenému lisovaciemu krúžku, ktorý je označený zhodne. Lisovací krúžok 45° (PR-2B) sa smie nasadzovať iba pod uhlom 45° voči medzikliešťam Z1 / medzikliešťam Mini Z1 (obr. 18). Pri lisovaní krúžkom S (PR-2B) sa dajú medzikliešte Z8 alebo medzikliešte Mini Z8 nasadiť plynulo, s možnosťou otočenia/vychýlenia (obr. 15). Prečítajte a dodržiavajte návod na montáž výrobcu / dodávateľa lisovaného systému s lisovanými tvarovkami. Nikdy nelisujte s nesprávnymi lisovacími kliešťami, lisovacími kliešťami Mini, lisovacím krúžkom, medzikliešťami a medzikliešťami Mini (lisovacia kontúra, veľkosť). Lisované spojenie by mohlo byť nepoužiteľné a stroj ako aj lisovacie kliešte, lisovacie kliešte Mini, popr. lisovací krúžok, medzikliešte a medzikliešte Mini by sa mohli poškodiť.

Medzikliešte Z6 XL na pohon REMS lisovacích krúžkov XL 64–108, 2½–4" (PR-3S) s REMS Power-Press XL ACC. Medzikliešte Z7 XL 45kN na pohon REMS lisovacích krúžkov XL 64–108, 2½–4" (PR-3S) a lisovacích krúžkov XL 2½–4" (PR-3B) s REMS Akku-Press XL 45kN 22V ACC. V REMS Akku-Press XL 45kN 22V ACC sú vhodné výlučne medzikliešte Z7 XL 45kN.

Je výhodnejšie položiť hnací stroj na stôl alebo na podlahu. Otočné pouzdro (obr. 5 (21)) REMS Power-Press XL ACC musí byť odpovädajúcim spôsobom umiestnené podľa použitých lisovacích klieští/medziklieští. Pri použití medziklieští Z6 XL musí byť otočné pouzdro (21) otáčeno až k zaskočeniu aretace tak, až toto nezakrýva drážku pohonnej skříně. Pro všechny další lisovací klieště/medzikliešte otáčejte otočné pouzdro (21) až k zaskočeniu aretace tak, až toto zakrýva drážku pohonnej skříně. Montáž (výmena) lisovacích klieští, lisovacích klieští Mini, popr. medziklieští, medzikliešte Mini je možná iba vtedy, keď sú prítlačné valčeky (5) nastavené celkom vzadu. V prípade potreby stlačte u REMS Power-Press SE páčku ovládania smeru otáčok (7) doľava a stlačte bezpečnostný spínač (8), u REMS Mini-Press 14V ACC / Mini-Press S 22V ACC / Mini-Press S 22V ACC, REMS Power-Press / Power-Press ACC / Power-Press XL ACC a REMS Akku-Press 14V / Akku-Press 14V ACC / Akku-Press E 22V ACC / Akku-Press 22V ACC / Akku-Press 22V Connected, REMS Akku-Press XL 45kN 22V ACC držte tlačidlo pre navrátenie do pôvodnej polohy (13), stlačené tak dlho, kým sa lisovacie valčeky (5) úplne nevrátia späť.

##### ⚠ UPOZORNENIE

Otočné pouzdro (21) umiestnite vždy podľa použitých lisovacích klieští / medziklieští, až toto zaskočí, nebezpečenstvo prívicknutia!

Otvorte čap na pridržiavanie klieští (2). Na vykonanie tohto úkonu potiahnite závoru (4), čap na pridržiavanie klieští (2) vyskočí pôsobením pružiny. Vložte vybrané lisovacie kliešte, lisovacie kliešte veľkosti Mini (1), medzikliešte, medzikliešte veľkosti Mini (14). Čap na pridržiavanie klieští (2) presúvajte dopredu, až kým nezaskočí závoru (4). Pritom stlačte nadol gombík (3) priamo nad čapom na pridržiavanie klieští (2). Hnací stroj nespúšťajte bez vložených lisovacích klieští, lisovacích klieští veľkosti Mini, lisovacieho krúžka s medzikliešťami, medzikliešť veľkosti Mini. Nechajte lisovací proces prebehnúť iba na výrobu lisovacieho spojenia. Bez prítlačného protitaku lisovacom spojku sa hnací stroj, popr. lisovacie kliešte, lisovacie kliešte Mini, lisovací krúžok, medzikliešte a medzikliešte Mini zbytočne veľmi zaťažujú.

##### ⚠ UPOZORNENIE

**Nikdy nelisujte pri nezaistenom pridržnom čape klieští (2). Nebezpečenstvo zlomienia, odletujúce časti môžu spôsobiť vážne poranenia!**



### 2.3. Prídavné funkcie REMS Akku-Press 22V Connected

Informácie o navigácii v menu, funkcionalite Connected a servisnom portáli nájdete v návode na používanie REMS Akku-Press 22 V Connected.



Návod na obsluhu



Quickstart video (YouTube)

## 3. Prevádzka

### ⚠ UPOZORNENIE

Po dlhšej dobe skladovania pohonnej jednotky musí byť pred obnoveným uvedením do prevádzky najskôr stlačený pretlakový ventil stlačením tlačítka pre vrátenie do pôvodnej polohy (13). Ak je zaseknutý alebo ide ťažko, nesmie byť lisované. Pohonná jednotka sa musí nechať skontrolovať autorizovanou zmluvnou servisnou dielňou REMS.

Pred každým použitím musíte skontrolovať lisovacie kliešte, lisovacie kliešte Mini, lisovací krúžok, medzikliešte a medzikliešte Mini, najmä lisovací obrys (11, 17) lisovacích čelustí (10), resp. všetkých troch lisovacích segmentov (16), či nie sú poškodené a opotrebované. Poškodené alebo opotrebované lisovacie kliešte, lisovacie kliešte Mini, lisovacie krúžky, medzikliešte a medzikliešte Mini sa ďalej nesmú používať. Inak hrozí nebezpečenstvo nesprávneho zalisovania, príp. nebezpečenstvo úrazu.

Pred každým použitím je potrebné pohonnou jednotkou a príslušnými nasadenými lisovacími kliešťami, lisovacími kliešťami Mini, príslušným nasadeným lisovacím krúžkom s medzikliešťami, resp. medzikliešťami Mini vykonať skúšobné zalisovanie s vloženou lisovacou spojku. Lisovacie kliešte, lisovacie kliešte Mini (1), lisovací krúžok (15) s medzikliešťami, resp. medzikliešťami Mini pritom musí mechanicky pasovať do pohonnej jednotky a musí byť možné ich riadne zaistiť. Pri lisovacích kliešťach, lisovacích kliešťach Mini (obr. 1), lisovacím krúžku (PR-3B) (obr. 14), lisovacím krúžku 45° (PR-2B) alebo lisovacím krúžku S (PR-2B) (obr. 15) treba po úplnom dokončení lisovania sledovať úplné zatvorenie lisovacích čelustí (10) pri mieste s označením „A“. Pri lisovacích kliešťach (PZ-4G) (obr. 11), lisovacích kliešťach (PZ-S) (obr. 12) je po dokončení lisovania potrebné sledovať úplné zatvorenie lisovacích čelustí (10) pri mieste s označením „A“, ako aj na protiahlnej strane „B“. Pri lisovacím krúžku (PR-3S) (obr. 13), lisovacím krúžku XL (PR-3S) (obr. 13) je po dokončení lisovania potrebné sledovať úplné zatvorenie lisovacích segmentov (16) pri mieste s označením „A“, ako aj na protiahlnej strane „B“. Skontrolujte tesnosť spoja (dodržiavajte špecifické národné predpisy, normy, smernice atď.).

Pokiaľ sa pri uzavretí lisovacích klieští, lisovacích klieští Mini vytvorí zreteľný hebreňovitý výstupok na plášti lisovacej tvarovky, môže byť lisovaný spoj zlý popr. netesný (viz. bod 5. – Poruchy).

### ⚠ UPOZORNENIE

**Aby sa zabránilo poškodeniam hnacieho stroja, treba dávať pozor na to, aby pri pracovných situáciách vyobrazených ako príklady na obr. 17 až 19 nevznikalo žiadne pnutie medzi lisovacími kliešťami, lisovacími kliešťami veľkosti Mini, lisovacím krúžkom, medzikliešťami, medzikliešťami veľkosti Mini, tvarovkou a hnacím strojom. Pri nedodržiavaní existuje nebezpečenstvo zlomenia a odletujúcej diely môžu spôsobiť vážne poranenia.**

### 3.1. Pracovný postup

Lisovacie kliešte, lisovacie kliešte Mini (1) stlačte rukou tak, aby sa lisovacie kliešte dali nasunúť na lisovaciu tvarovku. Pohonnú jednotku s lisovacími kliešťami pritom nasadíte na lisovaciu tvarovku kolmo na os rúrky. Uvoľníte lisovacie kliešte tak, aby sa uzavreli okolo lisovacej tvarovky. Pohonnú jednotku uchopíte za držadlo (6) a rukoväť spínača (9).

Položte lisovací krúžok (15) okolo lisovacej spojky. Meziklešť/meziklešť Mini (14) vložte do pohonnej jednotky a zaoberajte uzavíracím kolíkom, popřípadě uveďte otočné pouzdro (21) do patríčnej polohy, viz. 2.2. Rukou stlačte medzikliešte / medzikliešte Mini (14) natoľko k sebe, aby bolo možné medzikliešte / medzikliešte Mini priložiť na lisovací krúžok. Uvoľníte medzikliešte/mezikliešte veľkosti Mini tak, aby polomery/pologule medzikliešťa/mezikliešťa veľkosti Mini došli na príkladacích čapoch/gulových panvách lisovacieho krúžku a aby lisovací krúžok pevne doliehal na lisovacej tvarovke (obr. 16). U medziklešťa Z1 a medziklešťa Mini Z1 dbajte na to, že sa lisovací krúžok smie nasadzovať iba pod uhlom 45°. Pri lisovacím krúžku S (PR-2B) sa dajú medzikliešte Z8/mezikliešte Mini Z8 nasadiť plynulo, s možnosťou otočenia/vychýlenia (obr. 15).

### ⚠ UPOZORNENIE

Používajte iba medzikliešte, ktoré sú schválené k lisovaciemu krúžku a k hnaciemu stroju, pozrite si bod 2.2. Nedodržiavanie môže viesť k chybným alebo netesným lisovaniam, okrem toho sa môže poškodiť lisovací krúžok, medzikliešte.

U lisov **REMS Power-Press SE** prepnete páčku ovládania smeru otáčok (7) doprava (chod vpred) a stlačte bezpečnostný spínač (8). Bezpečnostný spínač (8) držte stlačený, až je lisovanie dokončené a lisovacie kliešte, príp. lisovací krúžok, sú uzavreté. Bezpečnostný spínač okamžite pustiť. Prepnete páčku ovládania smeru otáčok (7) doľava (spätný chod) a stlačte spínač (8), kým sa lisovacie valčeky nezasunú a nezareaguje bezpečnostná trecia spojka. Ihneď uvoľníte bezpečnostný spínač.

### ⚠ UPOZORNENIE

Nezaťažujte zbytočne bezpečnostnú treciu spojku. Po zatvorení lisovacích klieští, lisovacieho krúžku, resp. po vrátení lisovacích valčekov ihneď uvoľníte bezpečnostný spínač. Bezpečnostná trecia spojka, rovnako ako každá trecia spojka, podlieha bežnému opotrebovaniu. Ak dochádza k jej zbytočnému zaťažovaniu, opotrebuje sa rýchlejšie a môže dôjsť k jej zničeniu.

U **REMS Power-Press** a **REMS Akku-Press** držte bezpečnostný spínač (8) stlačený tak dlho, až sa lisovacie kliešte, popr. lisovací krúžok úplne uzavruť. Toto je ohlásené akustickým signálom (cvaknutím). Tlačítko pre navrátenie do pôvodnej polohy (13) držte stlačené tak dlho, až lisovacie valčeky (5) úplne odídu späť.

U **REMS Mini-Press 14V ACC / Mini-Press 22V ACC / Mini-Press S 22V ACC, REMS Akku-Press 14V ACC, Akku-Press E 22V ACC, Akku-Press XL 45kN 22V ACC, REMS Power-Press ACC a Power-Press XLACC** držte bezpečnostný spínač (8) stlačený tak dlho, až sa lisovacie kliešte, popr. lisovací krúžok úplne uzavruť. Po ukončení procesu lisovania prepne pohonná jednotka automaticky na spätný chod (nútený spätný chod). To je indikované zvukovým signálom (cvaknutím).

Pri **REMS Akku-Press 22 V ACC** podržte stlačený bezpečnostný spínač (8), až kým nebudú lisovacie kliešte alebo lisovací krúžok úplne uzavreté. Pri **REMS Akku-Press 22V Connected** stlačte najprv tlačidlo zapnutia/vypnutia (26), potom spustíte pomocou bezpečnostného spínača (8) proces lisovania. Po dokončení lisovania sa hnací stroj automaticky prepne na spätný chod (nútený proces). Farebná LED indikátora lisovacieho tlaku (22) signalizuje, či bol lisovací tlak hnacieho stroja v rámci zadania, pozrite si časť 3.6.

Lisovacie kliešte, lisovacie kliešte Mini stlačte rukou tak, až ich môžete spolu s pohonným strojom zložiť z lisovanej tvarovky. Medzikliešte, a medzikliešte Mini stlačte rukou tak, až ich môžete spolu s pohonným strojom zložiť z lisovanej tvarovky. Otvorte lisovaný krúžok rukou tak, aby sa dal odťahnúť od lisovanej tvarovky.

### 3.2. Funkčná bezpečnosť

U **REMS Power-Press SE** je ukončený lisovací cyklus uvoľnením bezpečnostného tlačidla (8). Na zabezpečenie mechanickej bezpečnosti pohonnej jednotky účinkuje v oboch koncových polohách lisovacích valčekov na krútiacom momente závislá bezpečnostná klzná spojka. Nezaťažujte zbytočne bezpečnostnú spojku! **REMS Power-Press SE** je okrem toho vybavený bezpečnostnou elektronikou, ktorá pohonný stroj pri vysokom zaťažení vypne. Pokiaľ sa lisovacie kliešte (1), lisovacie krúžky (15) úplne zatvorí, pozrite si bod 3.1., nie je to kritické. Ak sa však hnací stroj vypne už pred úplným dokončením lisovania (lisovacie kliešte, lisovacie krúžky neboli zatvorené, pozrite si bod 3.1.), nesmie sa pokračovať v práci a hnací stroj sa musí ihneď prekontrolovať/opraviť autorizovaným zmluvným strediskom pre služby zákazníkom spoločnosti REMS.

**REMS Power-Press a REMS Akku-Press 14V** ukončí proces lisovania automaticky a vydá pritom akustický signál (cvaknutie).

**REMS Mini-Press 14V ACC / Mini-Press 22V ACC / Mini-Press S 22V ACC, REMS Akku-Press 14V ACC / Akku-Press E 22V ACC / Akku-Press 22V ACC / Akku-Press 22V Connected / Akku-Press XL 45kN 22V ACC, REMS Power-Press ACC a Power-Press XLACC** ukončí proces lisovania automaticky a vydá pritom akustický signál (cvaknutie) a vráti sa automaticky späť (nútený chod).

### ⚠ UPOZORNENIE

Bezchybné lisovanie prebieha len pri úplnom uzavretí lisovacích klieští, lisovacích klieští Mini, prítlačných krúžkov resp. lisovacích segmentov. Pri lisovacích kliešťach, lisovacích kliešťach Mini (obr. 1), lisovacím krúžku (PR-3B) (obr. 14), lisovacím krúžku 45° (PR-2B) alebo lisovacím krúžku S (PR-2B) (obr. 15) treba po úplnom dokončení lisovania sledovať úplné zatvorenie lisovacích čelustí (10) pri mieste s označením „A“. Pri lisovacích kliešťach (PZ-4G) (obr. 11), lisovacích kliešťach (PZ-S) (obr. 12) je po dokončení lisovania potrebné sledovať úplné zatvorenie lisovacích čelustí (10) pri mieste s označením „A“, ako aj na protiahlnej strane „B“. Pri lisovacím krúžku (PR-3S) (obr. 13), lisovacím krúžku XL (PR-3S) je po dokončení lisovania potrebné sledovať úplné zatvorenie lisovacích segmentov (16) pri mieste s označením „A“, ako aj na protiahlnej strane „B“. Keď sa uzavretím lisovacích klieští, lisovacích klieští Mini, prítlačných krúžkov popr. lisovacieho segmentu vytvorí na lisovanej objímke viditeľný otrep, môže byť lisovanie chybné popr. netesné (viz. bod 5. – Poruchy).

### 3.3. Bezpečnosť práce

K zaisteniu bezpečnosti práce sú pohonné jednotky vybavené bezpečnostným ťukacím spínačom (8). Ten umožňuje kedykoľvek, hlavne pri nebezpečenstve, okamžite zastaviť chod pohonnej jednotky. Pohonnú jednotku je možné v ľubovoľnej polohe prepnúť na spätný chod.

### 3.4. Kontrola stavu stroja s ochranou pred hlbokým vybitím akumulátora

Všetky REMS akumulátorové lisy sú od 01. 01. 2011 vybavené elektronickou kontrolou stavu stroja (18) s ochranou pred preťažením proti príliš vysokému prúdu a indikátorom stavu nabitia prostredníctvom 2-farebné zeleno/červenej LED-diódy. LED-dióda svieti nazeleno vtedy, keď je akumulátor úplne nabitý alebo je jeho nabitie ešte dostatočné. LED-dióda svieti načerveno vtedy, keď je nutné akumulátor nabiť, keď je akumulátor poškodený, alebo ak sa hnací stroj vypol kvôli nadmernému prúdu. Ak nastane tento stav počas lisovania a lisovací cyklus nebude ukončený, musí byť lisovanie dokončené nabitým akumulátorom Li-Ion. Keď nie je pohonný stroj používaný, zhasne LED po ca. 2 hodinách, rozsvieti sa však pri opätovnom zapnutí pohonnej jednotky.

**3.5. Odstupňovaný ukazovateľ stavu nabitia (20) akumulátorov Li-Ion s 21,6 V**  
Odstupňovaný ukazovateľ stavu nabitia indikuje pomocou 4 LED stav nabitia akumulátora. Po stlačení tlačidla so symbolom batérie sa na niekoľko sekúnd rozsvieti aspoň jedna LED. Čím viac LED svieti na zeleno, tým je akumulátor viac nabitý. Ak bliká jedna LED červeno, musí sa akumulátor nabíť.

### 3.6. Monitorovanie lisovacieho tlaku

Pri REMS Akku-Press 22V ACC (obr. 4) a REMS Akku-Press 22V Connected (obr. 9) sa počas lisovania monitoruje lisovací tlak. Po dokončení procesu lisovania svieti LED indikátora lisovacieho tlaku (22) bielu farbou, ak bol lisovací tlak v rámci zadania. Ak svieti červenou farbou, lisovací tlak bol menší ako zadanie, ak svieti červenou farbou a hnací stroj sa vypne, lisovací tlak bol väčší ako zadanie. Stlačte tlačidlo pre vrátenie do pôvodnej polohy (13), až kým nebudú lisovacie valčeky zasunuté úplne dozadu. Ak bol lisovací tlak mimo zadania, je možné spustiť opätovný proces lisovania, LED indikátora lisovacieho tlaku potom svieti počas lisovania opäť bielu farbou. Po určitom oneskorení v trvaní cca 2 minút LED zhasne, pri opätovnom zapnutí hnacieho stroja však opäť svieti. Ak svieti LED indikátora lisovacieho tlaku červenou farbou, odporúča sa skontrolovať/nechať opraviť hnací stroj autorizovaným zmluvným strediskom pre služby zákazníkom spoločnosti REMS.

Monitoring lisovacieho tlaku má pri Akku-Press 22 V Connected ďalšie funkcie, pozrite si návod na používanie REMS Akku-Press 22 V Connected, kapitola 3.1.3.

#### OZNÁMENIE

Keď je lisovací tlak v rámci zadania a LED indikátora lisovacieho tlaku (22) svieti bielu farbou, netreba automaticky predpokladať, že lisovacie kliešte, lisovací krúžok, lisovacie segmenty boli na konci procesu lisovania zatvorené. Úplné zatvorenie sa musí pri každom procese lisovania sledovať, pozrite si bod 3.1.

## 4. Údržba

Bez vplyvu na ďalej uvádzanú údržbu sa odporúča zaslať hnacie stroje REMS, spolu so všetkými nástrojmi (napríklad: lisovacie kliešte, lisovacie kliešte veľkosti Mini, lisovacie krúžky s medzikliešťami, medzikliešte veľkosti Mini) a príslušenstvo (napr. akumulátory, rýchlonabíjačky, napájanie) minimálne jedenkrát ročne autorizovanému zmluvnému stredisku pre služby zákazníkom spoločnosti REMS, kvôli vykonaniu inšpekcie a opakovanej kontroly elektrických zariadení. V Nemecku treba takúto opakovanú kontrolu elektrických zariadení vykonávať podľa normy DIN VDE 0701-0702 a podľa predpisu na zabránenie vzniku nehôd DGUV – predpis 3 „Elektrické zariadenia a prevádzkové prostriedky“ je predpísaná aj pre prenosné elektrické prevádzkové prostriedky. Okrem toho je potrebné rešpektovať a dodržiavať národné bezpečnostné ustanovenia, pravidlá a predpisy vždy platné pre miesto použitia.

### 4.1. Údržba

#### VAROVANIE

**Pred prevádzkaním údržby vytriahnite vidlicu zo zásuvky, príp. zložte akumulátor!**

Lisovacie kliešte, lisovacie kliešte veľkosti Mini, lisovacie krúžky, medzikliešte, medzikliešte veľkosti Mini, najmä aj ich uchytienia udržiavajte čisté. Silno znečistené kovové časti očistíte napríklad s použitím čističa strojov REMS CleanM (číslo výrobku 140119), následne ich ochráňte proti hrdzi.

Plastové časti (napr. kryty, akumulátory) čistite iba čističom strojov REMS CleanM (obj. č. 140119) alebo jemným mydlom a vlhkou handrou. Nepoužívajte domáce čističidlá. Tieto obsahujú množstvo chemikálií, ktoré by mohli plastové diely poškodiť. Nepoužívajte v žiadnom prípade benzín, terpentínový olej, riedidlo alebo podobné výrobky na čistenie plastových dielov.

Dbajte na to, aby sa tekutiny nikdy nedostali dovnútra elektrického náradia. Elektrické náradie nikdy neponárajte do tekutiny.

Pravidelne kontrolujte ľahký chod lisovacích klieští, lisovacích klieští Mini,

lisovacích krúžkov, medziklieští a medzikliešte Mini. Poprípade lisovacie kliešte, lisovacie kliešte Mini, lisovacie krúžky a medzikliešte vyčistíte a čapy (12) lisovacích čelustí, lisovacích segmentov, popr. medzičelustí, medzikliešte Mini (obr. 1, 11 – 15) potriete strojným olejom, lisovacie kliešte, lisovacie kliešte Mini, lisovacie krúžky, popr. medzikliešte ale nedemontujte! Odstráňte nánosy na lisovacej kontúre (11, 17). Bezchybný funkčný stav všetkých lisovacích klieští, lisovacích klieští Mini, lisovacích krúžkov, medziklieštím a medzikliešte Mini pravidelne kontrolujte skúšobným lisovaním s vloženou lisovacou spojkou. Bezchybné lisovanie prebieha len pri úplnom uzavretí lisovacích klieští, lisovacích klieští Mini, prítlačných krúžkov resp. lisovacích segmentov. Pri lisovacích kliešťach, lisovacích kliešťach Mini (obr. 1), lisovacím krúžku (PR-3B) (obr. 14), lisovacím krúžku 45° (PR-2B) alebo lisovacím krúžku S (PR-2B) (obr. 15) treba po úplnom dokončení lisovania sledovať úplné zatvorenie lisovacích čelustí (10) pri mieste s označením „A“. Pri lisovacích kliešťach (PZ-4G) (obr. 11), lisovacích kliešťach (PZ-S) (obr. 12) je po dokončení lisovania potrebné sledovať úplné zatvorenie lisovacích čelustí (10) pri mieste s označením „A“, ako aj na protíľahlej strane „B“. Pri lisovacím krúžku (PR-3S) (obr. 13), lisovacím krúžku XL (PR-3S) je po dokončení lisovania potrebné sledovať úplné zatvorenie lisovacích segmentov (16) pri mieste s označením „A“, ako aj na protíľahlej strane „B“. Keď sa uzavretím lisovacích klieští, lisovacích klieští Mini, prítlačných krúžkov popr. lisovacieho segmentu vytvorí na lisovanej objímke viditeľný otrep, môže byť lisovanie chybné popr. netesné (viz. bod 5. – Poruchy).

Poškodené alebo opotrebované lisovacie kliešte, lisovacie kliešte Mini, popr. lisovacie krúžky, medzikliešte a medzikliešte Mini už nepoužívajte. V prípade pochybností odovzdajte hnací stroj spolu so všetkými lisovacími kliešťami, lisovacími kliešťami Mini, lisovacími krúžkami, medzikliešťami a medzikliešte Mini autorizovanej zmluvnej opravárskej dielni firmy REMS na inšpekciu.

Uchytenie lisovacích klieští udržiajte čisté, obzvlášť lisovacie valčeky (5) a prídružný čap klieští (2) pravidelne čistíte a potom namažte strojným olejom. Pravidelne kontrolujte funkčnú bezpečnosť pohonnej jednotky pomocou zalisovania s lisovanou spojkou, ktorá vyžaduje najväčšiu lisovaciu silu. Keď sa lisovacie kliešte, lisovacie kliešte Mini, lisovací krúžok, lisovacie segmenty pri tomto lisovaní úplne (pozri vyššie) zavru, je daná bezpečná funkcia pohonnej jednotky.

### 4.2. Inšpekcia/Oprava

#### VAROVANIE

**Pred údržbou a opravami vytriahnite vidlicu zo zásuvky príp. zložte akumulátor!** Tieto práce môžu vykonávať iba kvalifikovaní odborníci.

Prevody pohonných jednotiek REMS Power-Press SE pracujú bez údržby. Pohybujú sa v trvalej tukovej náplni a nemusia sa preto mazať. Motor REMS Power-Press SE, REMS Power-Press, REMS Power-Press ACC, REMS Power-Press XL ACC má uhlíkové kefy. Tie sa opotrebovávajú a musia sa čas od času skontrolovať, popr. vymeniť. Za týmto účelom uvoľnite skrutky hornej poloviny púzdra hnacieho motora a zložte ich. Uhlíkové kefy vyberte z uchytov a skontrolujte ich. Skontrolujte kolektor a vyfúkajte ho stlačeným vzduchom. Prípadne uhlíkové kefy vymeňte. Používajte len originálne uhlíkové kefy REMS. Pohonná jednotka REMS Power-Press SE je vybavená bezpečnostnou trecou spojkou. Tá sa opotrebováva, a preto občas musí byť kontrolovaná, príp. vymenená. Používajte iba originálne REMS bezpečnostnú treciu spojku. U pohonných strojov poháňaných akumulátormi sa opotrebovávajú uhlíkové kefy jednosmerných motorov (DC-motorov). Tieto nemôžu byť nahradené, musí byť vymenený jednosmerný motor (DC-motor). REMS Akku-Press 22V Connected má bezuhlíkový motor. U všetkých elektrohydraulických pohonných strojov sa opotrebovávajú tesniace krúžky (O-krúžky). Tieto musia preto byť čas od času zkontrolované popr. vymenené. Pri nedostatočnej lisovacej sile alebo strate oleja musí byť pohonná jednotka preskúšaná príp. opravená autorizovanou zmluvnou servisnou dielňou REMS.

#### OZNÁMENIE

Poškodené alebo opotrebované lisovacie kliešte, lisovacie kliešte veľkosti Mini, lisovacie krúžky, medzikliešte sa nemôžu opravovať.

## 5. Poruchy

Aby sa zabránilo poškodeniam hnacieho stroja, treba dávať pozor na to, aby pri pracovných situáciách vyobrazených ako príklady na obr. 16 až 18 nevznikalo žiadne pnutie medzi lisovacími kliešťami, lisovacími kliešťami veľkosti Mini, lisovacím krúžkom, medzikliešťami, medzikliešťami veľkosti Mini, tvarovkou a hnacím strojom.

#### UPOZORNENIE

Po dlhšej dobe skladovania pohonnej jednotky musí byť pred obnoveným uvedením do prevádzky najskôr stlačený pretlakový ventil stlačením tlačítka pre vrátenie do pôvodnej polohy (13). Ak je zaseknutý alebo ide ťažko, nesmie byť lisované. Pohonná jednotka sa musí nechať skontrolovať autorizovanou zmluvnou servisnou dielňou REMS.

### 5.1. Porucha: Pohonná jednotka nebeží.

#### Príčina:

- Opatrované uhlíkové kefy.
- Chybné pripojovacie vedenie (REMS Power-Press SE, REMS Power-Press, REMS Power-Press ACC, REMS Power-Press XL ACC).
- Vybitý alebo vadný akumulátor (REMS akumulátorovej pohonnej jednotky).
- Vadná pohonná jednotka.

#### Náprava:

- Nechajte vymeniť uhlíkové kefy poprípade jednosmerný motor (DC-motor) odborným personálom alebo autorizovanou zmluvnou servisnou dielňou REMS.
- Nechajte vymeniť pripojovacie vedenie odborným personálom alebo autorizovanou zmluvnou servisnou dielňou REMS.
- Nabite akumulátor s použitím rýchlonabíjačky alebo akumulátor vymeňte.
- Pohonnú jednotku nechajte skontrolovať / opraviť autorizovanou zmluvnou servisnou dielňou REMS.

**5.2. Porucha:** Hnací stroj nedokončí lisovanie, lisovacie kliešte, lisovacie kliešte veľkosti Mini, lisovací krúžok, lisovací segment sa úplne neuzatvorí, deliace kliešte, káblkové nožnice nedelia úplne.

**Príčina:**

- Pohonná jednotka sa prehrieva (REMS Power-Press SE, REMS Power-Press, REMS Power-Press ACC, REMS Power-Press XL ACC).
- Opatrené uhlíkové kefy.
- Chybná trecia spojka (REMS Power-Press SE).
- Vybitý alebo vadný akumulátor (REMS akumulátorovej pohonnej jednotky).
- Vadná pohonná jednotka.
- Boli použité nesprávne lisovacie kliešte, lisovacie kliešte veľkosti Mini, nesprávny lisovací krúžok (lisovací obrys, veľkosť) alebo nesprávne medzikliešte, medzikliešte veľkosti Mini, nesprávne deliace vložky.
- Ťažký chod alebo porucha lisovacích klieští, lisovacích klieští Mini, lisovacieho krúžku, medziklieští. medzikliešte Mini.
- LED indikátora lisovacieho tlaku (22) svieti červenou farbou (REMS Akku-Press 22 V ACC, REMS Akku-Press 22 V Connected), pozrite si časť 3.6.
- Trieda pevnosti závitovej tyče je > 4.8 (400 N/mm<sup>2</sup>) (REMS deliace kliešte Mini M, REMS deliace kliešte M).
- Deliace vložky/ostria na strihanie káblov sú tupé (REMS deliace kliešte Mini M, REMS deliace kliešte M/REMS káblkové nožnice).
- Boli použité nesprávne lisovacie vložky Klauke v REMS lisovacích kliešťach veľkosti Mini Basic E01, REMS lisovacích kliešťach Basic E01.

**5.3. Porucha:** REMS Power-Press SE vypne **opakovane** po ukončení zalisovania.

**Príčina:**

- Vadná pohonná jednotka.

**5.4. Porucha:** Pri zatváraní lisovacích klieští, lisovacích klieští Mini, lisovacieho krúžku, lisovacích segmentov vzniká na lisovacej tvarovke zreteľná ostrá hrana.

**Príčina:**

- Poškodené alebo opotrebované lisovacie kliešte, lisovacie kliešte Mini, lisovací krúžok, lisovacie segmenty, príp. lisovacie obrysy.
- Použitie nesprávne lisovacie kliešte, lisovacie kliešte Mini, nesprávny lisovací krúžok (lisovací obrys, veľkosť) alebo nesprávne medzikliešte, medzikliešte Mini.
- Nevhodné zladenie lisovacieho krúžku, rúrky a opornej tvarovky.

**5.5. Porucha:** Lisovacie čeluste sa u nezaťažených lisovacích klieští, lisovacích klieští Mini v bode "A" a "B" (obr. 1) uzavrujú s presahom.

**Príčina:**

- Lisovacie kliešte, lisovacie kliešte Mini spadli na podlahu, prítlačná pružina je ohnutá.

**5.6. Porucha:** Tvorba ostrín pri delení závitových tyčí (REMS deliace kliešte Mini M, REMS deliace kliešte M).

**Príčina:**

- Deliace vložky sú tupé alebo vylámané.
- Trieda pevnosti závitovej tyče je > 4.8 (400 N/mm<sup>2</sup>).

**Náprava:**

- Nechajte pohonnú jednotku ochladiť cca 10 minút.
- Nechajte vymeniť uhlíkové kefy popri prípade jednosmerný motor (DC-motor) odborným personálom alebo autorizovanou zmluvnou servisnou dielňou REMS.
- Klznú spojku nechajte skontrolovať / opraviť autorizovanou zmluvnou servisnou dielňou REMS.
- Nabite akumulátor s použitím rýchlonabíjačky alebo akumulátor vymeňte.
- Pohonnú jednotku nechajte skontrolovať / opraviť autorizovanou zmluvnou servisnou dielňou REMS.
- Skontrolujte popis lisovacích klieští, lisovacích klieští veľkosti Mini, lisovacieho krúžku, medziklieští, medziklieští veľkosti Mini, deliacich vložiek. V prípade potreby ich vymeňte.
- Nepoužívajte tieto lisovacie kliešte, lisovacie kliešte Mini, lisovací krúžok, medzikliešte, medzikliešte Mini! Vyčistite lisovacie kliešte, lisovacie kliešte Mini, lisovací krúžok, medzikliešte, medzikliešte Mini a ľahko ich namažte strojovým olejom alebo ich vymeňte za nové.
- Hnací stroj dajte skontrolovať/opraviť autorizovaným zmluvným strediskom pre služby zákazníkom spoločnosti REMS. Lisovacie tvarovky v prípade potreby dolisujte alebo vymeňte za novú. Dodržiavajte návod na montáž systému s lisovanými tvarovkami.
- Dodržte triedu pevnosti závitových tyčí.
- Obráťte alebo vymeňte deliace vložky/vymeňte ostria na strihanie káblov.
- Rešpektujte a dodržte pokyny poskytovateľa systému, v prípade potreby vymeňte lisovacie vložky.

**Náprava:**

- Pohonnú jednotku nechajte skontrolovať / opraviť autorizovanou zmluvnou servisnou dielňou REMS.

**Náprava:**

- Vymeňte lisovacie kliešte, lisovacie kliešte Mini, lisovací krúžok za nové.
- Skontrolujte popis lisovacích klieští, lisovacích klieští Mini, lisovacieho krúžku, medziklieští, medzikliešte Mini a prípadne ich vymeňte.
- Skontrolujte kompatibilitu lisovacieho krúžku, rúrky a opornej tvarovky. Dodržujte návod na montáž výrobcu / dodávateľa lisovaného systému s lisovanými tvarovkami, prípadne ho kontaktujte.

**Náprava:**

- Nechajte lisovacie kliešte, lisovacie kliešte Mini skontrolovať v autorizovanej zmluvnej servisnej dielni REMS.

**Náprava:**

- Obráťte alebo vymeňte deliace vložky.
- Dodržte triedu pevnosti závitových tyčí.



## 6. Likvidácia

Radiálne lisy, akumulátory, rýchlonabíjačky a napájacie zdroje sa po ukončení používania nesmú likvidovať s odpadom z domácnosti. Musia sa riadnym spôsobom zlikvidovať podľa zákonných predpisov. Lítiové batérie a akumulátory všetkých batériových systémov sa smú likvidovať len vo vybitom stave, alebo musia byť (pri neúplne vybitých lítiových batériách a akumulátoroch) prekryté všetky kontakty napríklad izolačnou páskou.

## 7. Záruka výrobcu

Záručná doba je 12 mesiacov od predania nového výrobku prvému spotrebiteľovi. Dátum predania je treba preukázať zaslaním originálnych dokladov o kúpe, ktoré musia obsahovať dátum zakúpenia a označenia výrobku. Všetky funkčné závady, ktoré sa vyskytnú behom doby záruky a u ktorých bude preukázané, že vznikli výrobou chybou alebo vadou materiálu, budú bezplatne odstránené. Odstraňovaním závady sa záručná doba nepredlžuje ani neobnovuje. Chyby, spôsobené prirodzeným opotrebovaním, neprimeraným zachádzaním alebo nesprávnym používaním, nerešpektovaním alebo porušením prevádzkových predpisov, nevhodnými prevádzkovými prostriedkami, preťažením, použitím k inému účelu, ako je výrobok určený, vlastnými alebo cudzími zásahmi alebo z iných dôvodov, za ktoré REMS neručí, sú zo záruky vylúčené.

Záručné opravy smú byť prevádzané iba k tomu autorizovanými zmluvnými servisnými dielnami REMS. Reklamácie budú uznané jedine vtedy, pokiaľ bude výrobok bez predchádzajúcich zásahov a v nerozobranom stave odovzdaný autorizovanej zmluvnej servisnej dielni REMS. Nahradené výrobky a diely prechádzajú do vlastníctva REMS.

Náklady na dopravu do servisu a z neho znáša užívateľ.

Prehľad autorizovaných zmluvných servisných dielni REMS je možné zistiť na internete na [www.rems.de](http://www.rems.de). Pre tu neuvedené krajiny treba výrobok odovzdať do SERVICE-CENTER, Neue Rommelshauer Straße 4, 71332 Waiblingen, Deutschland. Zákonné práva užívateľa voči predajcovi, obzvlášť jeho právo na poskytnutie záruky pri vadách ako aj nároky na základe úmyselného porušenia povinnosti a právne nároky zodpovednosti za výrobok, nie sú touto zárukou obmedzené.

Pre túto záruku platí nemecké právo s vylúčením postupujúcich ustanovení nemeckého Medzinárodného súkromného práva, ako aj s vylúčením Dohovoru OSN o zmluvách o medzinárodnej kúpe tovaru (CISG). Poskytovateľom záruky tejto celosvetovo platnej záruky výrobcu je REMS GmbH & Co KG, Stuttgarter Str. 83, 71332 Waiblingen, Nemecko.

## 8. Predĺženie záruky výrobcu na 5 rokov

Pre v tomto návode na použitie uvedené pohonné stroje existuje možnosť počas 30-tich dní od odovzdania prvému užívateľovi predĺžiť záručnú dobu horeuvedenej záruky výrobcu prostredníctvom registrácie pohonného stroja pod [www.rems.de/service](http://www.rems.de/service) na 5 rokov.

Nároky z predĺženia záruky výrobcu môžu byť uplatňované iba registrovanými prvými užívateľmi za podmienky, že výkonový štítok výrobku nebude na pohonnom stroji odstránený alebo zmenený a údaje na ňom budú čitateľné. Postúpenie nárokov je vylúčené.

## 9. Zoznam dielov

Zoznamy dielov pozri [www.rems.de](http://www.rems.de) → Na stiahnutie → Zoznamy dielov.

## Az eredeti Kezelési utasítás fordítása

A különféle csöktörérendszerekhez tartozó REMS présfejek, REMS Mini présfejek, REMS présgyűrűk használatára vonatkozóan a mindenkori aktuális REMS kereskedelmi dokumentumok érvényesek. Lásd még: [www.rems.de](http://www.rems.de) → Letöltések → Termékkatalógusok, prospektusok. Ha a rendszer gyártója módosítja a csöktörérendszer összetevőit vagy ha új márká kerül a piacra, akkor érdeklődjön az aktuális REMS alkalmazásokról (e-mail: [info@rems.de](mailto:info@rems.de)). A változtatások és tévedések jogát fenntartjuk.

### 1 – 15 ábra

1	Présfogó / Mini présfogó	18	Gépállapot-ellenőrzés
2	Fogótartó csap	19	Akku
3	Fej	20	Töltésjelző fokozatkijelzéssel (REMS akkukat 21,6 V)
4	Retes		
5	Présgörgők	21	Forgatható tartó (REMS Power-Press XL ACC)
6	Nyakfogantyú	22	Préselő nyomás kijelzése (REMS Akku-Press 22 V ACC)
7	Irányváltó kapcsoló	23	Függesztőszem vállöv számára (REMS Akku-Press 22 V Connected)
8	Biztonsági nyomókapcsoló		
9	Kapcsolófogantyú		
10	Présopfa		
11	Préskarima (présfogó)		
12	Csap	24	OLED kijelző (REMS Akku-Press 22 V Connected)
13	Visszahajtógomb		
14	Présfejek	25	Bal/jobb kapcsoló (REMS Akku-Press 22 V Connected)
15	Köztes fogó / Mini köztes fogó		
16	Présgyűrű	26	Be-/kikapcsoló (REMS Akku-Press 22 V Connected)
17	Présszegmens		
18	Préskontúr (présgyűrű, valamint présszegmensek)		

### 16 ábra

A betétfogók présgyűrűbe való rendeltetészerű, illetve nem megengedett módú behelyezése

### 17 – 19 ábra

Nem megengedett munkapozíciók

### 20 ábra

A zuhanás elleni biztosítórendszerek engedélyezéseinek áttekintése

## Az elektromos kéziszerszámokra vonatkozó általános biztonsági utasítások

### FIGYELMEZTETÉS

Kérjük, hogy olvassa el az elektromos kéziszerszámhoz mellékelt biztonsági utasításokat, útmutatókat és nézze meg az ábrákat. Az alábbi utasítások be nem tartása áramütéshez, égésekhez és/vagy súlyos sérülésekhez vezethet.

Őrizzen meg minden biztonsági tudnivalót és utasítást a későbbi használatra.

A biztonsági tudnivalókban használt „elektromos kéziszerszám” kifejezés az elektromos hálózatról üzemelő (hálózati kábellel ellátott) vagy az akkumulátoros (hálózati kábellel nem rendelkező) elektromos kéziszerszámokra egyaránt vonatkozik.

#### 1) A munkahelyel kapcsolatos biztonság

- Ügyeljen a munkaterület tisztán tartására és kellő megvilágítására. A munkaterületen előforduló rendetlenség vagy a rossz megvilágítás balesetekhez vezethet.
- Ne dolgozzon az elektromos kéziszerszámmal olyan robbanásveszélyes környezetben, melyben éghető folyadék, gáz vagy por található. Az elektromos kéziszerszámok szikrákat hozhatnak létre, melyek a port vagy gőzöket begyújthatják.
- Az elektromos kéziszerszám használata közben a munkaterületen ne tartózkodjanak gyermekek és más személyek. Ha elvonják a figyelmét, elveszítheti az elektromos kéziszerszám feletti ellenőrzését.

#### 2) Elektromos biztonság

- Az elektromos kéziszerszám csatlakozódugójának a konnektorhoz illeszkedőnek kell lennie. A dugót tilos módosítani. A földelt elektromos kéziszerszámot ne használja adapterdugóval együtt. A módosítottan dugó és a megfelelő aljzat használata csökkenti az áramütés veszélyét.
- Kerülje a földelt felületekkel (pl. csövek, radiátorok, tűzhelyek, hűtőgépek stb.) való testi érintkezést. A testének a földelése megnöveli az áramütés kockázatát.
- Az elektromos kéziszerszámot tartsa távol az esőtől és a nedvességtől. Ha az elektromos kéziszerszámba víz kerül, akkor a kezelő áramütés veszélyének van kitéve.
- A csatlakozókábelt ne használja a rendeltetésétől eltérő célokra: ne hordozza ennél fogva a szerszámot, ne akassza fel rá, és ne húzza ki ezzel az elektromos aljzatról a csatlakozódugót. A csatlakozókábelt tartsa távol a hőtől, az olajtól, az éles élektől és a mozgó alkatrészekétől. A sérült vagy összegubancolódott kábel fokozza az áramütés kockázatát.

- Ha egy elektromos kéziszerszámmal a szabadban végez munkát, csak a kültéri használatra alkalmas hosszabbítókábel használjon. A kültéri használatra alkalmas hosszabbítókábel használatával csökkentheti az áramütés kockázatát.
- Ha nem tudja elkerülni az elektromos kéziszerszám nedves környezetben való üzemeltetését, mindig használjon hibaáram-védőkapcsolót. A hibaáram-védőkapcsoló csökkenti az áramütés kockázatát.

#### 3) Személyi biztonság

- Mindig figyeljen oda arra, amit csinál, és gondosan járjon el az elektromos kéziszerszámmal való munkavégzés során. Ne használjon elektromos kéziszerszámot, ha fáradt, vagy ha kábítószert, alkoholt vagy gyógyszereket befolyása alatt áll. Az elektromos kéziszerszám használata közben egyetlen pillanatnyi figyelmetlenség is komoly sérülésekhez vezethet.
- Viseljen személyi védőfelszerelést, és mindig viseljen védőesemüveget. Az elektromos kéziszerszám típusának és használati módjának megfelelő személyi védőfelszerelés (pl. porvédő maszk, csúszásgátló védőcipő, sisak vagy fülvédő) használata csökkenti a sérülések kockázatát.
- Ügyeljen a véletlen bekapcsolás elkerülésére. Az elektromos kéziszerszám elektromos aljzatba csatlakoztatása és/vagy az akku behelyezése, illetve a szerszám felvétele vagy mozgatása előtt ellenőrizze, hogy a szerszám ki legyen kapcsolva. Balesethez vezethet, ha az elektromos kéziszerszám mozgatása közben újratölt a kapcsológombon tartja, vagy ha az elektromos kéziszerszámot bekapcsolt állapotban csatlakoztatja az elektromos aljzatba.
- A szerszám bekapcsolása előtt távolítsa el a beállító szerszámokat vagy csavarulcsokat. Az elektromos kéziszerszám forgó alkatrészeibe beakadó beállító szerszámok vagy kulcsok sérülésekhez vezethetnek.
- Kerülje a természetellenes testtartás felvételét. Ügyeljen a biztos állásra, és ne veszítse el az egyensúlyát. Ezáltal váratlan helyzetek esetén jobban az ellenőrzése alatt tudja tartani az elektromos kéziszerszámot.
- Viseljen megfelelő ruházatot. Ne viseljen leelőgő ruhát vagy ékszert. A haját és ruházatát tartsa távol a mozgó alkatrészekétől. A mozgó alkatrészek bekapathatják a laza ruházatot, az ékszert vagy a hosszú haját.
- Ha porszívó vagy porfelfogó berendezés felszerelhető, akkor ezeket csatlakoztassa, és használja a megfelelő módon. A porszívó használatával csökkenthető a por miatti veszélyeztetés.
- Az elektromos kéziszerszám többszöri használata után fellépő hamis biztonságérzet miatt ne hagyja figyelmen kívül az elektromos kéziszerszám biztonsági szabályait. A gondatlan munkavégzés a pillanat tört része alatt súlyos sérülésekhez vezethet.

#### 4) Az elektromos kéziszerszám használata és kezelése

- Ne terhelje túl az elektromos kéziszerszámot. A munka elvégzéséhez csak az arra megfelelő elektromos kéziszerszámot használja. A megfelelő elektromos kéziszerszámmal a megadott teljesítménytartományban jobban és biztonságosabban tud dolgozni.
  - Ne használjon olyan elektromos kéziszerszámot, melynek a kapcsolója hibás. Az az elektromos kéziszerszám, melyet nem lehet be- vagy kikapcsolni, veszélyes és javítást igényel.
  - A berendezés beállítása vagy elrakása, illetve a betétszerszám alkatrészeinek cseréje előtt mindig húzza ki a csatlakozódugót az elektromos aljzatról, illetve vegye ki a kivehető akkumulátort az elektromos kéziszerszámából. Ezzel meggátolja az elektromos kéziszerszám véletlen bekapcsolódását.
  - Az elektromos kéziszerszámot kizárólag gyermekek által el nem érhető helyen tárolja. Ne hagyja, hogy az elektromos kéziszerszámot olyan személyek használják, akik a használatával nincsenek tisztában, illetve akik ezt az útmutatót nem olvasták el. Tapasztalatlan személyek által használva az elektromos kéziszerszámok veszélyt jelentenek.
  - Körültekintéssel ápolja az elektromos kéziszerszámokat és a betétszerszámot. Ellenőrizze, hogy a mozgó alkatrészek szabadon mozognak és nem akadnak, valamint hogy nincsenek sérült alkatrészek, melyek az elektromos kéziszerszám működésére befolyással lehetnének. A sérült alkatrészeket az elektromos kéziszerszám használata előtt javíttassa meg. Számos balesetet a rosszul karbantartott elektromos kéziszerszámok okoznak.
  - A vágószerszámokat tartsa élesen és tisztán. Az éles vágóélekkel rendelkező, gondosan karbantartott vágószerszámok ritkábban akadnak el és könnyebben vezethetők.
  - Az elektromos kéziszerszámot, valamint a betétszerszámokat stb. kizárólag az ebben az útmutatóban ismertetett módon használja. Ezeket vegye figyelembe a munkafeltételek és az elvégzendő tevékenységek során is. Az elektromos kéziszerszámok itt leírtól eltérő használata veszélyes helyzeteket teremthet.
  - A fogantyút és a fogófelületeket tartsa mindig tisztán és szárazon, zsírtól és olajtól mentesen. A csúszós fogantyúk és fogófelületek megakadályozhatják, hogy váratlan helyzetek esetén az elektromos kéziszerszámot biztonságosan kezelje és az ellenőrzése alatt tartsa.
- 5) Az akkumulátoros szerszám használata és kezelése
- Az akkumulátort csak a gyártója által javasolt töltőberendezéssel töltsse fel. Tűzveszély áll fenn, ha egy adott típusú akkumulátorhoz való töltőkészüléket más típusú akkumulátor töltésére használ.
  - Az elektromos kéziszerszámokban kizárólag erre alkalmas akkumulátorokat használjon. Más akkumulátorok használata sérülésekhez vezethet, és tűzveszéllyel járhat.
  - A használaton kívüli akkut tartsa távol a gémkapcsoktól, pénzérméktől, kulcsoktól, szegektől, csavaroktól és más, apró fémtárgyaktól, melyek az érintkezőket rövidre zárhatják. Az akku érintkezőinek rövidre zárása égési sérüléseket okozhat, valamint tűz kialakulásához vezethet.

- d) Nem megfelelő használat esetén az akkumulátorból folyadék léphet ki. Kerülje a folyadékkal való érintkezést. Véletlen érintkezés esetén a folyadékot azonnal öblítse le vízzel. Ha a folyadék a szembe jut, forduljon orvoshoz. A kiléptő akkufolyadék bőrirritációt vagy égéseket okozhat.
- e) Ne használjon sérült vagy deformálódott akkumulátort. A sérült vagy deformálódott akkumulátorok viselkedése kiszámíthatatlan, emellett tüzet, robbanást vagy sérülést okozhatnak.
- f) Az akkukat ne tegye ki tűznek vagy magas hőmérsékletnek. A tűz vagy a 130 °C feletti hőmérséklet robbanást okozhat.
- g) Mindig tartsa be a töltési utasításokat, és az akkut vagy akkumulátoros szerszámot soha ne töltsse a használati útmutatóban megadott hőmérséklet-tartományon kívüli hőmérsékleten. Az akkumulátor nem megfelelő vagy a megengedett hőmérséklet-tartományon kívül való töltése az akkut tönkretelheti, és fokozott tűzveszéllyel jár.
- 6) Szerviz
- a) Az elektromos kéziszerszámot kizárólag képezett szakemberrel, eredeti pótalkatrészek felhasználásával javíttassa. Ezzel biztosítható az elektromos kéziszerszám biztonságos működtetése.
- b) A sérült akkumulátorok karbantartása tilos. Az akkuk karbantartását kizárólag a gyártó vagy az erre feljogosított ügyfélszolgálati szerviz végezheti.

## Biztonsági tudnivalók a présfejekkel kapcsolatban

### ⚠ FIGYELMEZTETÉS

Kérjük, hogy olvassa el az elektromos kéziszerszámhoz mellékelte biztonsági utasításokat, útmutatókat és nézze meg az ábrákat. Az alábbi utasítások be nem tartása áramütéshez, égésekhez és/vagy súlyos sérülésekhez vezethet.

Őrizzen meg minden biztonsági tudnivalót és utasítást a későbbi használatra.

- A sérült elektromos szerszámot tilos használni! Balesetveszély áll fenn.
- Munkavégzés közben vegyen fel stabil testhelyzetet, és tartsa szorosan az elektromos kéziszerszámot a burkolaton (6) és a kapcsolónál (9) lévő fogantyúknál fogva. Az elektromos kéziszerszám nagyon nagy préselési nyomást hoz létre. Két kézzel biztosan meg lehet tartani. Emiatt különös elővigyázatossággal kell kezelni. Az elektromos kéziszerszám használata közben a munkaterületen ne tartózkodjanak gyermekek és más személyek.
- Ne fogjon meg mozgó alkatrészeket a préselési/bontási területen. Az ujjak vagy a kéz becsípődése miatti sérülésveszély áll fenn.
- Soha ne használja a radiális prést rögzített présopfa-csapokkal (2). Csonttörés veszélye áll fenn, a lerepülő részek pedig súlyos sérüléseket okozhatnak.
- Helyezze a radiális prést a REMS préserszám segítségével a csőtengelyre merőlegesen a préskötőre. Ha a radiális prést a cső tengelyéhez képest ferden helyezi fel, akkor a tengelyre merőlegesen igen nagy húzóerő lép fel. Ennek során a kéz vagy más testrészek becsípődhetnek. Emellett törésveszély áll fenn, a lerepülő részek pedig súlyos sérüléseket okozhatnak.
- Az S présgyűrűt (PR-2B) mindig a csőtengelyre merőlegesen helyezze a préskötőre. A Z8 betétfogóval felszerelt radiális prés S présgyűrűre helyezése során ügyeljen arra, hogy legyen a radiális prés számára szabad döntési szög. Törés veszélye áll fenn, melynek során a lerepülő részek súlyos sérüléseket okozhatnak.
- Kövesse és tartsa be a rendszer gyártójának a préskötés rendszer használatával kapcsolatos tudnivalóit és utasításait. Ezek figyelmen kívül hagyása használhatatlan préskötésekhez vezethet, illetve a préserszám károsodhat.
- A radiális prést mindig présopfával, Mini présopfával, vagy betétfogós présopfával együtt használja. A préselési folyamatot csak préskötés létrehozására használja. A préskötés biztosította ellennyomás hiányában a meghajtás, a présopfa, a Mini présopfa, vagy a betétfogós présopfa túl nagy terhelést kapna.
- Más gyártóktól származó présopfa vagy betétfogós présgyűrű (présopfa, betétfogós prés) használata előtt ellenőrizze, hogy az REMS meghajtógéphez használható-e. Más gyártók présfogó, köztes fogós présgyűrűi használhatók a REMS Power-Press SE, REMS Power-Press, REMS Power-Press ACC, REMS Power-Press XL ACC, REMS Akku-Press 14V, REMS Akku-Press 14V ACC, REMS Akku-Press E 22V ACC, REMS Akku-Press 22V ACC, REMS Akku-Press 22V Connected és REMS Akku-Press XL 45 kN 22V ACC szerszámokban, ha azok a szükséges 32 kN-os tolóerőre vannak tervezve, mechanikailag beillenek a REMS meghajtógépbe, előírászerűen reteszelve, mechanikailag végén, ill. túlterhelés esetén veszély nélkül törnek, pl. nem áll fenn a présfogóból kirepülő alkatrészek kockázata. Javasoljuk, hogy csakis olyan présfogót, présgyűrűt és köztesfogót használjon amely célzottan tartalmaz fátartású törés biztonsági sávot  $\geq 1,4$ , azaz a szükséges eltoló erő esetében 32 kN ellenáll akár 45 kN tolóerőnek is. Olvassa el a présfogók és betétfogóval ellátott présopfák mindenkor gyártója/forgalmazója által mellékelte használati útmutatót és biztonsági utasításokat, illetve a megmunkálendő préskötés rendszer gyártója/forgalmazója által mellékelte szerelési és beépítési útmutatót, valamint tartsa is be ezeket. Ügyeljen az ezekben esetlegesen megadott felhasználhatósági korlátozásokra! Ezek figyelmen kívül hagyása esetén csonttörés veszélye áll fenn, a lerepülő részek pedig súlyos sérüléseket okozhatnak.
- A megfelelő módszerrel állítsa be a forgatható tartót (21) a REMS Power-Press XL ACC-nél a présfogók/köztes fogók használata alapján (lásd 2.2.). Fennáll a veszélyes sérülés esélye.
- Csak sértetlen présfogókat, Mini présfogókat, présgyűrűket, betétfogókat használjon. A sérült présfogók, Mini présfogók, présgyűrűk, betétfogók beakadhatnak, eltörhetnek és/vagy hibás préskötést létesíthetnek. A sérült présfogókat,

Mini présfogókat, présgyűrűket, betétfogókat tilos megjavítani. A nem betartás esetében fennáll a veszélye annak, hogy a lepattant és lerepülő részek komoly sérüléseket okozhatnak.

- A présfogók, Mini présfogók, présgyűrűk, betétfogók fel- vagy leszerelése előtt a hálózati kábelt húzza ki vagy az akkut vegye ki. Sérülésveszély áll fenn.
- Mindig tartsa be az elektromos szerszámokra, valamint a présfogókra, Mini présfogókra, présgyűrűkre, betétfogókra vonatkozó karbantartási előírásokat. A karbantartási előírások betartása kedvezően hat az elektromos szerszám, a présfogók, a Mini présfogók, a présgyűrűk, a betétfogók élettartamára.
- Soha ne hagyja a bekapcsolt elektromos szerszámot felügyelet nélkül. A munkavégzés hosszabb ideig tartó szüneteltetése esetén kapcsolja ki az elektromos szerszámot, húzza ki a csatlakozódugót az elektromos aljzatból vagy vegye ki az akkumulátort. A felügyelet nélkül hagyott elektromos készülékek anyagi károkat és/vagy személyi sérüléseket okozhatnak.
- Legfeljebb 3 db XL 64–108 (PR-3S) présbetétet helyezzen be az XL-Boxx szerszámkofferbe XL 64–108 (PR-3S) présbetét betét (tartozék, cikkszám: 579603) használata esetén. A 3 db XL (PR-3S) présbetét jelentette maximális terhelhetőség betartása csökkenti az anyagi károk és/vagy a sérülések kockázatát.
- A REMS prés- és bontószerszámokat csak olyan meghajtógépekben használja, melyek a REMS prés- és bontószerszámokhoz engedélyezve vannak. A figyelmen kívül hagyása anyagi károkat és személyi sérüléseket okozhat, emellett a préskötés használhatatlanná válhat, illetve a menetes rúd vagy elektromos kábel nem bontódik szét.
- A REMS bontószerszámokat minden használat előtt ellenőrizze károsodás és elhasználódás tekintetében, valamint ellenőrizze a bontóbetétek/kábelvágó ollók szilárd, játégmentes rögzülését. A károsodott és elhasználódott REMS bontófogók, bontóbetétek/kábelvágó ollók, valamint a szakaszútlentül befogott bontóbetétek/kábelvágó ollók befolyásolják a vágási eredményt. Törés veszélye áll fenn, a lerepülő részek pedig súlyos sérüléseket okozhatnak.
- A REMS Mini présfogót, REMS présfogót, REMS présgyűrűt a préskötés gyártójának előírásai szerint helyezze be a préskarimával a préskötésbe. Ennek figyelmen kívül hagyása esetén a REMS préserszámok károsodhatnak és a préskötés használhatatlan lehet.
- Ügyeljen rá, hogy a préselés során ne legyen idegen test beszorítva a présfogók és a prészsemmek közé. Az idegen testek meggátolják a teljes zárást és/vagy károsítják a préskötést. Az idegen testek a REMS prés- és bontószerszámok károsodását okozhatják.
- Ügyeljen rá, hogy a REMS préserszám felhelyezésekor a munkaterületen kellő hely álljon rendelkezésre, mind a használt meghajtógép, mind saját maga számára. Ennek figyelmen kívül hagyása esetén fennáll a veszélye, hogy a préserszám a meghajtógép erőhatása miatt a csőtengelyre merőlegesen behúzódik. Ennek során sérülésveszély áll fenn a testrészek becsípődése miatt, valamint a préserszám károsodhat. Ezenkívül törés veszélye áll fenn, melynek során a lerepülő részek súlyos sérüléseket okozhatnak.
- Kizárólag sértetlen REMS bontószerszámokat használjon. A sérült REMS bontószerszámok beakadhatnak, eltörhetnek, vagy a bontóbetétek/kábelvágó ollók tompák. A REMS bontószerszámoknál csak a kopott bontóbetétek/kábelvágó ollók cseréje engedélyezett, más javítás nem végezhető. Ennek figyelmen kívül hagyása esetén törésveszély áll fenn, a lerepülő részek pedig súlyos sérüléseket okozhatnak.
- A REMS prés- és bontószerszámok szállításához a REMS által kínált betétes acéllemez dobozokat, illetve betétes L-Boxx szerszámkoffert használja. Ezzel megvédi a REMS prés- és bontószerszámokat a szennyeződéstől és a károsodástól, és ez igen pozitív kihatással van az élettartamukra.
- Rendszeresen ellenőrizze az elektromos szerszám kábelének és a hosszabbítókábelnek, valamint az áramellátásnak a sértetlenségét. Sérülés esetén ezeket cseréltesse ki egy erre képezett szakemberrel, vagy egy megbízott REMS márkaszervizben.
- Az elektromos kéziszerszámot csak erre képezett személyek kezelhetik. Fiatalkorúak csak akkor üzemeltethetik az elektromos kéziszerszámot, ha már elmúltak 16 évesek, ha ez a szakképzés szempontjából szükséges, valamint ha folyamatosan szakember felügyelete alatt állnak.
- Ezt az elektromos készüléket nem használhatják az ezért felelős személy felügyelete és utasításai nélkül gyermekek, illetve olyan személyek, akik fizikai, érzékszervi vagy szellemi képességeik, illetve a tapasztalat vagy ismeret hiánya miatt nem tudják az elektromos készüléket biztonságosan kezelni. Ellenkező esetben fennáll a hibás használat és a sérülések veszélye.
- Kizárólag jóváhagyott és megfelelően jelölt, elégséges vezeték-keresztmetszetű hosszabbító kábelt használjon. 10 méteres hossz esetén 1,5 mm<sup>2</sup>, 10 – 30 méteres hossz esetén pedig 2,5 mm<sup>2</sup> vezeték-keresztmetszetű hosszabbító kábelt kell használni.

### ⚠ VESZÉLY

- A REMS kábelvágó ollót, REMS Mini Basic E01 présfogót, REMS Basic E01 présfogót és présbetétet ne használja áramvezető vezetékeken. A megmunkálendő áramvezető vezetéket képzett szakembernek árammentesre kell kapcsolnia. A szerszámok nincsenek szigetelve és így nem védenek az áramütéssel szemben.
- Olvassa el és tartsa be az elektromos vezetékek Klauke összekötőanyagaira vonatkozó valamennyi biztonsági utasítást és tudnivalót. A biztonsági utasítások betartásának figyelmen kívül hagyása fokozza az áramütés kockázatát.
- A REMS Basic E01 présfogót a REMS T 12 présbetétekkel együtt csak a gyártó által ellenőrzött és jóváhagyott zuhanás elleni biztosítórendszerekkel használja (20. ábra). A biztonsági utasítások betartásának figyelmen kívül hagyása fokozza a lezuhanás kockázatát.



- Olvassa el és tartsa be a rendszerszolgáltató zuhanás elleni biztosítórendszerre vonatkozó valamennyi biztonsági utasítását és tudnivalóját. A zuhanás elleni biztosítórendszer minden préselését ellenőrizze a rendszerhez tartozó mestermérővel. Ha a mérő nem illeszthető bele a préselt négyszögletű idomba, akkor ez a préselés nem a rendszernek megfelelő és nem használható. Ebben az esetben a présbetéteket ki kell cserélni. A biztonsági utasítások betartásának figyelmen kívül hagyása fokozza a lezuhanás kockázatát.

## Biztonsági utasítások az akkumulátorokhoz, a gyorstöltőkhöz és a tápegységekhez

### ▲ FIGYELMEZTETÉS

Kérjük, hogy olvassa el az elektromos kéziszerszámhoz mellékelt biztonsági utasításokat, útmutatókat és nézze meg az ábrákat. Az utasítások be nem tartása áramütéshez, égésekhez és/vagy súlyos sérülésekhez vezethet.

Őrizzen meg minden biztonsági tudnivalót és utasítást a későbbi használatra.

Lásd még: [www.rems.de](http://www.rems.de) → Letöltések → Használati útmutatók → Biztonsági utasítások → Biztonsági utasítások az akkumulátorokhoz, gyorstöltő készülékekhez, tápegységekhez.

## Biztonsági adatlapok

### ▲ FIGYELMEZTETÉS

Olvassa el a biztonsági adatlapokat. Az utasítások be nem tartása áramütéshez, égésekhez és/vagy súlyos sérülésekhez vezethet.

Őrizzen meg minden biztonsági tudnivalót és utasítást a későbbi használatra.

Biztonsági adatlap: [www.rems.de](http://www.rems.de) → Letöltések → Akkumulátorok.













### Szimbólumok magyarázata

**▲ VESZÉLY** Magasszintű kockázat áll fenn, melyeket ha nem tartanak be, halált vagy komoly sérüléseket okozhatnak (visszafordíthatatlanul).

**▲ FIGYELMEZTETÉS** Középszintű kockázat áll fenn, melyeket ha nem tartanak be, halált vagy komoly sérüléseket okozhat (visszafordíthatatlanul).

**▲ VIGYÁZAT** Alacsony szintű kockázat áll fenn, melyeket ha nem respektálnak, könnyű sérüléseket okozhat (visszafordítható).

**ÉRTESÍTÉS** Tárgyi károk, nincsen biztonsági előírás! Nincs balesetveszély.

	Veszély
	Lezuhanás
	Elektromos feszültség
	A használat előtt olvassa el a használati utasítást
	Használjon szemvédőt
	Használjon fülvédőt
	Elektromos berendezés megfelel a II védelmi osztálynak
	Nem alkalmas kültéri használatra
	Kapcsoló hálózati adapter (SMPS)
	Rövidzárlatálló biztonsági transzformátor (SCPST)
	Környezeti szempontból elfogadható ártalmatlanság
	CE-konformitási jelölés

## 1. Műszaki adatok

### Rendeltetésszerű használat

#### ▲ FIGYELMEZTETÉS

A REMS radiális prések az összes szokványos préskötés rendszer préskötéseinek kialakítására, elektromos vezetékek összeköttetések kialakítására, lezuhanás elleni biztosítórendszerek összeköttetések kialakítására, menetes rudak szétvágására, valamint elektromos kábelek (32 kN-os radiális prés esetén) szétvágására szolgálnak.

A REMS Mini M bontófogó és a REMS M bontófogó acél és rozsdamentes acél menetes rudak szétvágására szolgál a 4,8-as szilárdsági osztályig (400 N/mm<sup>2</sup>). A REMS kábelvágó olló elektromos kábelek szétvágására szolgál ≤ 300 mm<sup>2</sup> (Ø 30 mm) méretig.

A REMS Mini Basic E01 présfogó és a REMS Basic E01 présfogók Klauke összekötőanyagok préselésére szolgálnak elektromos vezetékeknél ≤ 300 mm<sup>2</sup> méretig, a megfelelő Klauke présbetéttel (22-es sorozat, keskeny préselés) együtt.

A REMS Basic E01 présfogók és a T12 présbetétek az engedélyezett zuhanás elleni biztosítórendszerek préselésére szolgálnak.

A REMS akkumulátorok, gyorstöltők és tápegységek a használati áttekintésnek megfelelő használatra lettek tervezve.

Minden más használat nem rendeltetésszerű és ezért tilos.

A REMS akkus szerszámok, akkumulátorok, gyorstöltők és tápegységek használatának áttekintése.

Lásd még: [www.rems.de](http://www.rems.de) → Letöltések → RADIÁLIS PRÉSEK: TOVÁBBI DOKUMENTUMOK



### 1.1. A szállítási csomag tartalma

Elektromos radiális prés: meghajtógép, használati útmutató, acéllemez tartódoboz/L-Boxx/XL szállítóláda/XL-Boxx.

Akkus prés: meghajtógép, Li-ion akku, gyorstöltő, használati útmutató, acéllemez tartódoboz/L-Boxx/XL-Boxx.

### 1.2. Cikkszámok

REMS Power-Press SE meghajtógép	572101
REMS Power-Press meghajtógép	577001
REMS Power-Press ACC meghajtógép	577000
REMS Power-Press XL ACC meghajtógép	579000
REMS Mini-Press 14V ACC meghajtógép	578001
REMS Mini-Press 22V ACC meghajtógép	578002
REMS Mini-Press S 22V ACC meghajtógép	578003
REMS Akku-Press meghajtógép	571003
REMS Akku-Press ACC meghajtógép	571004
REMS Akku-Press E 22V ACC meghajtógép	576006
REMS Akku-Press 22V ACC meghajtógép	576000
REMS Akku-Press 22V Connected meghajtógép	576003
REMS Akku-Press XL 45 kN 22V ACC meghajtógép	579001
REMS Mini présfogó, REMS présfogó, REMS présgyűrű, REMS Mini betétfogó, REMS betétfogó	lásd a REMS katalógust
REMS Mini M bontófogó, REMS M bontófogó	lásd a REMS katalógust
REMS kábelvágó olló	571887
2 darabos kábelvágó csomag (REMS kábelvágó olló)	571889
REMS Mini Basic E01 présfogó	578618
REMS Basic E01 présfogó	571855
REMS T 12 présbetét, 2 darabos csomag	570891
REMS Akku Li-Ion 14,4 V, 2,5 Ah	571545
REMS Akku Li-Ion 14,4 V, 5,0 Ah	571555
REMS Akku Li-Ion 21,6 V, 2,5 Ah	571571
REMS Akku Li-Ion 21,6 V, 4,4 Ah	571574
REMS Akku Li-Ion 21,6 V, 5,0 Ah	571581
REMS Akku Li-Ion 21,6 V, 9,0 Ah	571583
Gyorstöltő Li-Ion/Ni-Cd 220–240 V, 65 W	571560
Gyorstöltő Li-Ion 220–240 V, 70 W	571575
Gyorstöltő Li-Ion 100–240 V, 90 W	571585
Gyorstöltő Li-Ion 100–240 V, 290 W	571587
Tápegység 220–240 V, 14,4 V, 33 A REMS akkumulátorokhoz	571565
Tápegység 220–240 V, 21,6 V, 15 A REMS akkumulátorokhoz	571567
Tápegység 220–240 V, 21,6 V, 40 A REMS akkumulátorokhoz	571578
Fémdoboz REMS Power-Press SE	570280
Fémdoboz REMS Power-Press	570280
Fémdoboz REMS Power-Press ACC	570280
Szállító doboz XL REMS Power-Press XL ACC	579240
Fémdoboz REMS Mini-Press 14V ACC / Mini-Press 22V ACC / Mini-Press S 22V ACC	578290
Rendszertáska L-Boxx REMS Mini-Press 14V ACC / Mini-Press 22V ACC / Mini-Press S 22V ACC	578299
Fémdoboz REMS Akku-Press 14V / Akku-Press 14V ACC / Akku-Press 22V ACC	571290
Rendszertáska L-Boxx REMS Akku-Press 14V / Akku-Press 14V ACC / Akku-Press 22V ACC	571283
Rendszertáska XL-Boxx REMS Akku-Press 45 kN 22V ACC	579601
REMS CleanM, Géptisztító	140119

Betétes acéllemez dobozok vagy szerszámokferek REMS présfogókhoz,

REMS présgyűrűkhöz, betétfogókhoz, tartozékként, lásd: [www.rems.de](http://www.rems.de)

→ Termékek → Radiál - préselés → REMS présfogók, REMS présgyűrűk

→ Katalógus (PDF)



### 1.3. Alkalmazási terület

REMS Mini-Press 14 V ACC/Mini-Press 22V ACC/REMS Mini-Press S 22V ACC az összes szokványos préskötés rendszer préskötéseinek kialakítására acélcsövek, rozsdamentes acélcsövek, rézcsövek, műanyag csövek és rétegtel csövek esetén

Ø 10–40 mm  
Ø ¾– 1/4"

Lásd még: [www.rems.de](http://www.rems.de) → Produkte → Radialpressen → REMS Presszangen Mini, REMS Pressringe → Katalogauszug (PDF)



REMS Power-Press SE / Power-Press / Power-Press ACC / Power-Press XL ACC, REMS Akku-Press 14 V / Akku-Press 14 V ACC / Akku-Press E 22 V ACC / Akku-Press 22 V ACC / Akku-Press 22 V Connected az összes szokványos préskötés rendszer préskötéseinek kialakítására acélcsövek, rozsdamentes acélcsövek, rézcsövek, műanyag csövek és rétegelt csövek esetén

Ø 10 – 108 (110) mm  
Ø 3/8 – 4"

Lásd még: [www.rems.de](http://www.rems.de) → Produkte → Radialpressen → REMS Presszangen, REMS Pressringe → Katalogauszug (PDF)



REMS Akku-Press XL 45 kN 22 V ACC az összes szokványos préskötés rendszer XL préskötéseinek kialakítására

Ø 64 – 108 mm  
Ø 2 1/2 – 4"

Lásd még: [www.rems.de](http://www.rems.de) → Produkte → Radialpressen → REMS Presszangen, REMS Pressringe → Katalogauszug (PDF)



#### Üzemi hőmérsékleti tartomány

REMS Akku-prések	-10 °C – +60 °C (14 °F – +140 °F)
Akku	-10 °C – +60 °C (14 °F – +140 °F)
Gyorstöltő	0 °C – +40 °C (32 °F – +104 °F)
Tápegység	-10 °C – +45 °C (14 °F – +113 °F)

Hálózatról üzemeltetett prések -10 °C – +60 °C (14 °F – +140 °F)

Tárolási hőmérséklet tartomány > 0 °C (32 °F)

#### 1.4. Nyíróerő, löket

##### Nyíróerő (névleges erő)

REMS Mini-Press 14 V ACC / Mini-Press 22 V ACC / Mini-Press S 22 V ACC	22 kN
REMS Power-Press SE / Power-Press / Power-Press ACC / Power-Press XL ACC, Akku-Press 14 V / Akku-Press 14 V ACC / Akku-Press E 22 V ACC / Akku-Press 22 V ACC / Akku-Press 22 V Connected	32 kN
REMS Akku-Press XL 45 kN 22 V ACC	45 kN

##### Löket

REMS Mini-Press 14 V ACC / Mini-Press 22 V ACC / Mini-Press S 22 V ACC	28 mm
REMS Power-Press SE / Power-Press / Power-Press ACC, REMS Akku-Press 14 V / Akku-Press 14 V ACC / Akku-Press E 22 V ACC / Akku-Press 22 V ACC / Akku-Press 22 V Connected	41 mm
REMS Power-Press XL ACC, REMS Akku-Press XL 45 kN 22 V ACC	104 mm

#### 1.5. Elektromos adatok

REMS Power-Press SE	} 230 V~; 50–60 Hz; 450 W 110 V~; 50–60 Hz; 450 W S3 20% (AB 2/10 min) védőszigetelt, szikravédett
REMS Power-Press	
REMS Power-Press ACC	
REMS Power-Press XL ACC	
REMS Mini-Press 14 V ACC	14,4 V =; 2,5 Ah 14,4 V =; 5,0 Ah
REMS Akku-Press 14 V, REMS Akku-Press 14 V ACC	14,4 V =; 5,0 Ah
REMS Mini-Press 22 V ACC REMS Mini-Press S 22 V ACC REMS Akku-Press E 22 V ACC REMS Akku-Press 22 V ACC REMS Akku-Press 22 V Connected	} 21,6 V =; 2,5 Ah 21,6 V =; 4,4 Ah 21,6 V =; 5,0 Ah 21,6 V =; 9,0 Ah
REMS Akku-Press XL 45 kN 22 V ACC	

Gyorstöltő Li-Ion/Ni-Cd (dugós akku, cikkszám: 571560)	Bemenet 220–240 V~; 50–60 Hz; 65 W Kimenet 10,8–18 V = Bemenet 100–120 V~; 50–60 Hz; 65 W Kimenet 10,8–18 V = védőszigetelt, szikravédett
--	---

Gyorstöltő Li-Ion (becsúsztható akku, cikkszám: 571575)

Bemenet 220–240 V~; 50–60 Hz; 70 W  
Kimenet 21,6 V =  
védőszigetelt, szikravédett

Bemenet 100–120 V~; 50–60 Hz; 70 W  
Kimenet 21,6 V =  
védőszigetelt, szikravédett

Gyorstöltő Li-Ion (becsúsztható akku, cikkszám: 571585)

Bemenet 100–240 V~; 50–60 Hz; 90 W  
Kimenet 21,6 V =  
védőszigetelt, szikravédett

Gyorstöltő Li-Ion (becsúsztható akku, cikkszám: 571587)

Bemenet 100–240 V~; 50–60 Hz; 290 W  
Kimenet 21,6 V =  
védőszigetelt, szikravédett

Tápegység 14,4 V (cikkszám: 571565)

Bemenet 220–240 V~; 50–60 Hz; 600 W  
Kimenet 14,4 V =; 33 A  
védőszigetelt, szikravédett

Bemenet 100–120 V~; 50–60 Hz; 400 W  
Kimenet 14,4 V =; 18 A  
védőszigetelt, szikravédett

Tápegység 21,6 V (cikkszám: 571567)

Bemenet 220–240 V~; 50–60 Hz; 350 W  
Kimenet 21,6 V =; ≤ 15 A  
védőszigetelt, szikravédett

Tápegység 21,6 V (cikkszám: 571578)

Bemenet 220–240 V~; 50–60 Hz; 900 W  
Kimenet 21,6 V =; 40 A  
védőszigetelt, szikravédett

#### 1.6. Méretek

REMS Power-Press SE	430×118×85 mm (16,9"×4,6"×3,3")
REMS Power-Press/Power-Press ACC	370×235×85 mm (14,6"×9,2"×3,3")
REMS Power-Press XL ACC	525×255×90 mm (20,7"×10,0"×3,5")
REMS Mini-Press 14 V ACC	288×260×80 mm (11,3"×10,2"×3,1")
REMS Mini-Press 22 V ACC	273×260×75 mm (10,7"×10,2"×3,0")
REMS Mini-Press S 22 V ACC	405×145×75 mm (15,9"×5,7"×3,0")
REMS Akku-Press 14 V / Akku-Press 14 V ACC	338×298×85 mm (13,3"×11,7"×3,3")
REMS Akku-Press E 22 V ACC	285×290×81 mm (11,2"×11,4"×3,2")
REMS Akku-Press 22 V ACC	285×290×81 mm (11,2"×11,4"×3,2")
REMS Akku-Press 22 V Connected	295×310×81 mm (11,6"×12,2"×3,2")
REMS Akku-Press XL 45 kN 22 V ACC	540×325×85 mm (21,3"×12,8"×3,3")

#### 1.7. Súlyok

REMS Power-Press SE meghajtógép	4,7 kg (10,4 lb)
REMS Power-Press/Power-Press ACC meghajtógép	4,7 kg (10,4 lb)
REMS Power-Press XL ACC	5,5 kg (12,1 lb)
REMS Mini-Press 14 V ACC meghajtógép, akku nélkül	2,1 kg (4,5 lb)
REMS Mini-Press 22 V ACC meghajtógép, akku nélkül	2,1 kg (4,5 lb)
REMS Mini-Press S 22 V ACC meghajtógép, akku nélkül	2,2 kg (4,9 lb)
REMS Akku-Press 14 V/Akku-Press 14 V ACC meghajtógép, akku nélkül	3,8 kg (8,3 lb)
REMS Akku-Press E 22 V ACC meghajtógép, akku nélkül	2,8 kg (6,2 lb)
REMS Akku-Press 22 V ACC meghajtógép, akku nélkül	2,8 kg (6,2 lb)
REMS Akku-Press 22 V Connected meghajtógép, akku nélkül	2,9 kg (6,4 lb)
REMS Akku-Press XL 45 kN 22 V ACC meghajtógép, akku nélkül	5,7 kg (12,6 lb)
REMS Akku Li-Ion 14,4 V, 2,5 Ah	0,3 kg (0,7 lb)
REMS Akku Li-Ion 14,4 V, 5,0 Ah	0,5 kg (1,1 lb)
REMS Akku Li-Ion 21,6 V, 2,5 Ah	0,5 kg (1,1 lb)
REMS Akku Li-Ion 21,6 V, 4,4 Ah	0,8 kg (1,8 lb)
REMS Akku Li-Ion 21,6 V, 5,0 Ah	0,8 kg (1,8 lb)
REMS Akku Li-Ion 21,6 V, 9,0 Ah	1,1 kg (2,4 lb)
Présfogó (átlagos)	1,8 kg (3,9 lb)
Présfogó Mini (átlagos)	1,2 kg (2,6 lb)
Köztes fogó Mini Z8	1,0 kg (2,2 lb)
Köztes fogó Z2	2,0 kg (4,4 lb)
Köztes fogó Z4	3,6 kg (7,9 lb)
Köztes fogó Z5	3,8 kg (8,4 lb)
Köztes fogó Z6 XL	5,5 kg (12,1 lb)
Köztes fogó Z8	1,7 kg (3,7 lb)
Présgyűrű M54 (PR-3S)	3,1 kg (6,8 lb)
Présgyűrű U75 (PR-3B)	2,7 kg (5,9 lb)

#### 1.8. Zajinformáció

Munkahelyre vonatkoztatott emissziós érték

REMS Power-Press SE	L <sub>pA</sub> = 76 dB(A) L <sub>WA</sub> = 87 dB(A) K = 3 dB(A)
REMS Power-Press /ACC/XL ACC	L <sub>pA</sub> = 81 dB(A) L <sub>WA</sub> = 92 dB(A) K = 3 dB(A)
REMS Mini-Press 14 V ACC / 22 V ACC / S 22 V ACC	L <sub>pA</sub> = 73 dB(A) L <sub>WA</sub> = 84 dB(A) K = 3 dB(A)
REMS Akku-Press 14 V / 14 V ACC / E 22 V ACC / 22 V ACC / 22 V ACC Connected / XL 45 kN 22 V ACC	L <sub>pA</sub> = 74 dB(A) L <sub>WA</sub> = 85 dB(A) K = 3 dB(A)

### 1.9. Vibrációk

A gyorsulás súlyozott effektív értéke  $< 2,5 \text{ m/s}^2$   $K = 1,5 \text{ m/s}^2$

A megadott kibocsátási rezgés érték a normák által megadott vizsgámenet alapján volt mérve és felhasználható az összehasonlításban megfelelő elektromos szerszámoknak. A megadott kibocsátási rezgés érték felhasználható a menet megszaktításának kezdeti becsüléséhez.

#### **VIGYÁZAT**

A megadott kibocsátási rezgés érték az elektromos szerszám tényleges felhasználása esetében eltérhet a megadott értékektől, a felhasználás típusától függően. A használat tényleges körülményeitől függően szükség lehet arra, hogy a kezelő személy védelmére biztonsági óvintézkedéseket hozzanak.

## 2. Üzemeltetés

#### **VIGYÁZAT**

Hosszabb raktározás után a először a meghajtó egységet az újrafelhasználás előtt, az indító gombbal, állítsa vissza a nyomást az eredeti állásba (13). Tilos préselést végezni, ha a szelep beszorult vagy nehezen jár. A meghajtógépet felülvizsgálatra megbízott REMS márkaszerviznek adja le.

#### **VIGYÁZAT**

Vegye figyelembe és tartsa be a terhek és rakományok kézi mozgatására vonatkozó nemzeti előírásokat.

A különféle csőkötérendszerekhez tartozó REMS présfejek, REMS Mini présfejek, REMS présgyűrűk használatára vonatkozóan a mindenkori aktuális REMS kereskedelmi dokumentumok érvényesek. Lásd még: [www.rems.de](http://www.rems.de) → Letöltések → Termékkatalógusok, prospektusok. Ha a rendszer gyártója módosítja a csőkötérendszert összetevőit vagy ha új márká kerül a piacra, akkor érdeklődjön az aktuális REMS alkalmazásokról (e-mail: [info@rems.de](mailto:info@rems.de)). A változtatások és tévedések jogát fenntartjuk.

### 2.1. Elektromos csatlakoztatás

#### **FIGYELMEZTETÉS**

**Ügyeljen a hálózati feszültségre!** A meghajtógép, a gyorstöltő, illetve a tápegység csatlakoztatása előtt ellenőrizze, hogy a típusablán megadott feszültség egyezik-e a hálózati feszültséggel. Munkaterületeken, nedves környezetben, bel- és kültéren vagy más, hasonló felállítási helyeken az elektromos készüléket kizárólag olyan hibaáram-kapcsolón (FI-kapcsolón) keresztül szabad a hálózatról üzemeltetni, mely az áramellátást megszakítja, amennyiben a földáram 200 ms-nál hosszabban meghaladja a 30 mA értéket.

#### **Akkumulátorok**

##### **ÉRTESÍTÉS**

Az akkumulátort 14,4 V (19) mindig függőlegesen kell a meghajtógépbe, valamint a gyorstöltőbe betolni. Rézsútos betolás megrongálhatja a kontaktusokat és ez rövidzárlatot okozhat, amely által az akkumulátor megrongálódik.

#### **Mélykisütés, lemerülés**

A Li-Ion akkumulátor esetében a feszültségnek nem szabad a minimális töltésszint alá kerülnie, ellenkező esetben mélykisütés következhet be, és az akkumulátor megsérülhet. A REMS Li-Ion akkumulátorok mindig előre töltött állapotban kb. 40 %-osan kerülnek eladásra. Ezért kell a Li-Ion akkumulátorokat a használat előtt és aztán rendszeresen feltölteni. Amennyiben ezt az előírást nem tartja be, a Li-Ion akkumulátor a mélykisütésnek köszönhetően megsérülhet.

#### **Mélykisütés raktározás esetében**

Amennyiben a relatívan kissé lemerült Li-Ion akkumulátort raktározzák, hosszabb idő után mélykisütés/lemerülés történhet, és így megsérülhet. A Li-Ion akkumulátort ezért a raktározás előtt fel kell tölteni, és legkésőbb 6 hónap után újrafelhasználás előtt feltétlenül ismételtelen fel kell tölteni.

##### **ÉRTESÍTÉS**

**A használat előtt tölts fel az akkumulátort. A Li-Ion akkumulátorokat a mélykisütés elkerülése érdekében rendszeresen tölts fel. A mélykisütés esetében megsérülhet az akkumulátor.**

A REMS Li-ion akkumulátorok kizárólag REMS gyorstöltőkkel tölthetők. Az új és hosszabb ideje nem használt Li-Ion akkumulátort több feltöltés után érik el a teljes kapacitásukat.

#### **Li-ion/Ni-Cd gyorstöltő és Li-ion gyorstöltő**

A hálózati csatlakozóba csatlakoztatva a bal kontrollámpa folyamatosan zölden világít. Amennyiben a gyorstöltőbe be van dugva az akku, egy zölden villogó kontrollámpa mutatja, hogy az akkumulátor töltés alatt áll. Amennyiben ez a zöld kontrollámpa folyamatosan világít, akkor az akku fel van töltve. Amennyiben egy piros kontrollámpa villog, akkor az akku hibás. Amennyiben az égő pirosan világít, a gyorstöltő hőmérséklete / vagy az akkumulátor a gyorstöltő megengedett működési tartományán kívül van 0°C-tól +40°C-ig.

##### **ÉRTESÍTÉS**

A gyorstöltő készülékek nem alkalmasak a szabadban történő használatra.

#### **Tápegység (tartozék cikkszám: 571535, 571565, 571567, 571578)**

A tápegységek az akkus szerszámok hálózatról való üzemeltetésére szolgálnak. A tápegységek túláram- és hőmérséklet-védelemmel vannak ellátva. Az üzemi állapotot egy LED jelzi. Ha a LED világít, akkor a tápegység üzemkész. Ha a LED kialszik vagy villog, akkor túláram vagy túlmelegedés lépett fel. Ez idő alatt a meghajtógép használata nem lehetséges. Egy adott várakozási idő után a LED ismét zöld színnel világít és a munka folytatható.

#### **ÉRTESÍTÉS**

A tápegységek a szabadban nem használhatók.

### 2.2. Présfogó, Mini présfogó (1. ábra (1)), présfogó (4G) (11. ábra), présfogó (S) (12. ábra), köztes fogós présgyűrű (PR-3S) (13. ábra), köztes fogós (PR-3B) présgyűrű (14. ábra), köztes fogós 45°-os présgyűrű (PR-2B), a Z8 köztes fogós S présgyűrű (PR-2B), ill. Z8 mini köztes fogó (15. ábra) felszerelése és cseréje radiális prések esetén.

A hálózati csatlakozót húzza ki, illetve az akkut vegye ki. Csak olyan présfogót, Mini présfogót, illetve présgyűrűt használjon, amelynek préskontúrja rendszerspecifikus a préselendő présfitting-rendszerrel. A présfogók, Mini présfogók, illetve présgyűrűk a présfőfákon, illetve prészzszegmenseken a préskontúr betűjelzésével vannak ellátva, valamint egy számmal a csőméret jelölésére. A köztes fogók Z betűvel és egy számmal vannak megjelölve, mely a megengedett présgyűrű meghatározásához szolgál, mely ugyanúgy van jelölve. A 45° présbetétet (PR-2B) csak a Z1/Mini Z1 betétfogókhoz képest 45°-os szögben szabad betenni (18. ábra). Az S présgyűrű (PR-2B) esetében a Z8 betétfogó, ill. a Z8 mini köztes fogó fokozatmentesen döntve elhelyezhető (15. ábra). Olvassa el a megmunkálendő préskötés rendszer gyártója/forgalmazója által mellékelte szerelési és beépítési útmutatót, valamint tartsa is be ezeket. Soha ne préseljen nem megfelelő présfogóval, illetve köztes fogóval, Mini köztes fogó és présgyűrűvel (préskontúr, csőméret). A préselt kapcsolat használhatatlan lehet és a meghajtógép, valamint a présfogó, Mini présfogó, illetve a köztes fogó, Mini köztes fogó és a présgyűrű megsérülhet.

Z6 XL betétfogó REMS XL 64–108, 2½–4" (PR-3S) présgyűrűk meghajtására REMS Power-Press XL ACC géppel. Z7 XL 45 kN betétfogó REMS XL 64–108, 2½–4" (PR-3S) présgyűrűk és XL 2½–4" (PR-3B) présgyűrűk meghajtására REMS Akku-Press XL 45 kN 22 V ACC géppel. A REMS Akku-Press XL 45 kN 22 V ACC gépbe kizárólag a Z7 XL 45 kN betétfogó illeszkedik.

A meghajtógépet helyezzük célszerűen munkaasztalra vagy a padlóra. A forgatható tartónak (5. ábra (21)) a REMS Power-Press XL ACC-nél a megfelelő módszer szerint, a présfogók/köztes fogók használata alapján kell lennie elhelyezve. A Z6 XL köztes fogó használatakor a forgatható tartót úgy kell elfordítani a bepattanó zárólohoz, hogy az ne takarja le a horony meghajtó szekrényét. Az összes többi présfogót/köztes fogót forgassák el úgy a bepattanó zárólohoz, hogy fedjék le a horony meghajtó szekrényét. A présfogó, Mini présfogó, illetve a köztes fogó felhelyezését (cseréjét) csak akkor tudjuk elvégezni, ha a présörgőket (5) teljesen visszahajtottuk. REMS Power-Press SE esetén a forgásirányváltó kart (7) nyomja balra, és nyomja meg a biztonsági nyomókapcsolót (8). REMS Mini-Press 14 V ACC / Mini-Press 22 V ACC / Mini-Press S 22 V ACC, REMS Power-Press / Power-Press ACC / Power-Press XL ACC és REMS Akku-Press 14 V / Akku-Press 14 V ACC / Akku-Press E 22 V ACC / Akku-Press 22 V ACC / Akku-Press 22 V Connected, REMS Akku-Press XL 45 kN 22 V ACC esetén tartsa lenyomva a visszaállító gombot (13), addig, amíg a présörgők (5) teljesen vissza nem mozognak.

#### **VIGYÁZAT**

Forgatható tartó (21) a présfőfát/ köztes fogót helyezték el úgy, míg az teljesen beugrik és rákattanik a gépre, csipésveszély áll fenn!

Oldja ki a présfőfacsapót (2). Ehhez húzza meg a reteszt (4), a présfőfacsapót (2) rugóterheléssel kiugrik. Helyezze be a kiválasztott présfogót, Mini présfogót (1), köztes fogót, Mini köztes fogót (14). Tolja be a présfőfacsapót (2), míg a retesz (4) a helyére nem ugrik. Ehhez a nyomófejet (3) nyomja rá közvetlenül a présfőfacsapóra (2). Ne indítsa be a meghajtógépet, ha nincs behelyezve présfőfa, Mini présfőfa, présgyűrű, Mini betétfogó. Préselési folyamatot csak préselt csőkötés létrehozásárainditsunk el. A préselt összekötés ellennyomása nélkül a meghajtógép, illetve a présfogó, Mini présfogó, a présgyűrű és a köztes fogó, Mini köztes fogó feleslegesen túlterhelődhet.

#### **VIGYÁZAT**

**Soha ne préseljen anélkül, hogy a tartótűske nincsen bebiztosítva (2). Fenn áll a térs veszélye, a lepatanó részek komoly sérülést okozhatnak!**

### 2.3. A REMS Akku-Press 22 V Connected kiegészítő funkciói

A menükezeléssel, a Connected funkciókkal, valamint a szervizportállal kapcsolatos információkat lásd a REMS Akku-Press 22 V Connected használati útmutatójában.



Kezelési utasítás



Gyorsindítás videó (YouTube)

## 3. Üzemeltetés

#### **VIGYÁZAT**

Hosszabb raktározás után a először a meghajtó egységet az újrafelhasználás előtt, az indító gombbal, állítsa vissza a nyomást az eredeti állásba (13). Tilos préselést végezni, ha a szelep beszorult vagy nehezen jár. A meghajtógépet felülvizsgálatra megbízott REMS márkaszerviznek adja le.

Minden használat előtt ellenőrizze a présfogó, a Mini présfogó, a présbetét, a betétfogó és a Mini betétfogó, különösen a présfőfák (10), illetve a 3 prészzszegmens (16) préskarimáinak (11, 17) állapotát, sérüléseket vagy kopásra utaló jeleket keresve. Sérült vagy kopott présfogót, Mini présfogót, présbetétet, betétfogót vagy Mini betétfogót ne használjon. Különben a nem rendeltetésszerű



préselés lehetősége, illetve balesetveszély áll fenn.

A meghajtó és a behelyezett présfogó, Mini présfogó, a mindenkor behelyezett betétfogós présbetét, ill. Mini betétfogós présbetét minden használata előtt beillesztett préskötéssel próbapréselést kell végezni. A présfogónak, Mini présfogónak (1), betétfogónak (15), ill. Mini betétfogónak ennek során mechanikusan illeszkednie kell a meghajtóba, valamint előírászerűen reteszelve kell lenniük. A présfogó, mini présfogó (1. ábra) és a (PR-3B) présgyűrű (14. ábra), valamint a (PR-2B) 45°-os présgyűrű és a (PR-2B) S présgyűrű (15. ábra) használatakor a befejezett préselés után a présfóák (10) teljes záródását az „A”, jelnél meg kell figyelni. (PZ-4G) présfogó (11. ábra) és (PZ-S) présfogó (12. ábra) használatakor a befejezett préselés után ügyeljen a présfóák (10) teljes záródására mind „A”, mind a vele szemben lévő „B” esetén. Présgyűrű (PR-3S) (13. ábra) és XL présgyűrű (PR-3S) (13. ábra) használatakor a befejezett préselés után ügyeljen a prészszegmensek (16) teljes záródására mind „A”, mind a vele szemben lévő „B” esetén. Ellenőrizze a kötés tömítettségét (ügyeljen az országra jellemző előírások, törvények, irányelvek stb. betartására).

Ha a présfogó, Mini présfogó zárásakor jelentős sorja keletkezik a présköpenyen, lehet, hogy a préselés hibás, ill. tömítetlen (ld. 5. Üzemzavarok).

### **⚠ VIGYÁZAT**

**A meghajtógépben keletkező károk megelőzése érdekében ügyeljen arra, hogy a 17–19. ábrán látható munkavégzési helyzetekben ne lépjen fel mechanikai feszültség a présfofa, Mini présfofa, présgyűrű, betétfogó, Mini betétfogó, az idom és a meghajtógép között. A nem betartás esetében fennáll a veszélye annak, hogy a lepattant és lerepülő részek komoly sérüléseket okozhatnak.**

### **3.1. Munkamenet**

A présfogót, Mini présfogót (1) kézzel annyira nyomjuk össze, hogy azt a présfitting fölé tudjuk helyezni. A présfogóval felszerelt meghajtógépet eközben a cső tengelyére merőlegesen tartjuk. Engedjük el a présfogót, hogy az a présfitting köré záródjék. A meghajtógépet a nyakfogantyúnál (6) és a kapcsoló-fogantyúnál (9) fogva tartjuk.

A présbetétet (15) fektesse a préskötés köré. Betétfogót/Mini betétfogót helyezze a meghajtó készülékbe és biztosítsa rögzítőcsappal, adott esetben állítsa a forgatható tartót (21) a megfelelő helyzetbe (lásd 2.2.). Helyezze be a betétfogót/Mini betétfogót (14) a meghajtógépbe, és reteszelve a présfóacsapokat. A betétfogót/Mini betétfogót (14) kézzel nyomja annyira össze, hogy a betétfogó/Mini betétfogó a présbetétre helyezhető legyen. Engedje el a betétfogót/Mini betétfogót, ekkor a betétfogó/Mini betétfogó körkierkei/félgömbjei a présgyűrű tartóidomaira/gömbcsapágyaira, a présgyűrű pedig a préskötésre szorosan ráfeszül (16. ábra). Az Z1 betétfogó és a Mini Z1 betétfogó esetén ügyeljen arra, hogy a présbetétet 45°-os szögben helyezze be. Az S présgyűrű (PR-2B) esetében a Z8/Mini Z8 betétfogó fokozatmentesen döntve elhelyezhető (15. ábra).

### **ÉRTESÍTÉS**

Kizárólag a présgyűrűhöz és a meghajtógéphez engedélyezett betétfogókat használja, lásd: 2.2. Ennek figyelmen kívül hagyása hibás vagy tömítetlen préselésekhez vezethet, valamint a présgyűrű és a betétfogó is károsodhat.

A REMS Power-Press SE esetén a forgásirányváltó kar (7) jobbra (előremenet) kell álljon, és a biztonsági nyomókapcsoló (8) benyomva kell legyen. A biztonsági nyomókapcsolót (8) tartsa lenyomva addig, amíg a préselés tart és amíg a présfogó vagy présfofa össze van zárva. Azonnal engedje el a biztonsági kapcsolót. A forgásirányváltó kart (7) hajtsa balra (hátramenet), és a kapcsolót (8) tartsa lenyomva addig, amíg a présfogók vissza nem moznak, és a biztonsági csúszókapcsoló működésbe nem lép. Ekkor a biztonsági nyomókapcsolót azonnal engedje fel.

### **ÉRTESÍTÉS**

A biztonsági csúszókapcsolót ne terhelje szükségtelenül. A biztonsági nyomókapcsolót a présfogó vagy présbetét zárása, illetve a présfogók visszajárása után azonnal engedje el. A biztonsági csúszókapcsoló minden más csúszókapcsolóhoz hasonlóan normál mértékű kopásnak van kitéve. Ha azonban szükségtelenül terhelik, akkor ez a kopás felgyorsul és tönkremehet.

REMS Power-Press és REMS Akku-Press esetében tartuk az biztonsági nyomókapcsolót (8) mindaddig le-nyomva, amíg a présfogó, illetve a présgyűrű teljesen bezár, melyre akusztikus jelzés (kattanás) hívja fel a figyelmet. A visszahajtógombot (10) mindaddig nyomjuk, míg a présfogók (5) teljesen vissza nem futottak.

REMS Mini-Press 14V ACC / Mini-Press 22V ACC / Mini-Press S 22V ACC, REMS Akku-Press 14V ACC, Akku-Press E 22V ACC, Akku-Press XL 45kN 22V ACC, REMS Power-Press ACC és Power-Press XL ACC esetében tartuk az biztonsági nyomókapcsolót (8) mindaddig lenyomva, amíg a présfogó, illetve a présgyűrű teljesen bezár. A befejezett préselés után a meghajtógép automatikusan visszafutásra kapcsol (kényszervezérlés). Ezt egy hangjelzés (roppanó hang) jelzi.

REMS Akku-Press 22V ACC esetén a biztonsági nyomókapcsolót (8) addig tartsa lenyomva, míg a présfogó vagy a présgyűrű teljesen nem záródik. Az Akku-Press 22V Connected esetében először nyomja meg a be-/kikapcsoló gombot (26), majd a biztonsági nyomókapcsolóval (8) indítsa el a préselési folyamatot. A préselés befejezése után a meghajtógépet automatikusan visszajár (kötelező sorrend). A préselő nyomás kijelzésének (22) színes LED-je azt mutatja, hogy a meghajtógép préselő nyomása a megadott értékeken belül van-e, lásd a 3.6. fejezetet.

A présfogót, Mini présfogót kézzel annyira nyomjuk össze, Mini köztes fogó, hogy az a meghajtógéppel együtt a présfittingről levehető legyen. A köztes présfogót kézzel annyira nyomjuk össze hogy az a meghajtógéppel együtt a présgyűrűről levehető legyen. A présgyűrűt kézzel annyira nyomjuk össze, hogy az a présfittingről levehető legyen.

### **3.2. Működésbiztonság**

A REMS Power-Press SE esetén a préselés a biztonsági nyomókapcsoló (8) felengedésével fejeződik be. A meghajtó mechanikai biztonsága érdekében a présfogók véghelyzetében egy, a forgatónyomatéktól függő biztonsági csúszókapcsoló is működik. A biztonsági csúszókapcsolót ne terhelje szükségtelenül! A REMS Power-Press SE emellett biztonsági elektronikával van ellátva, amely túlterhelés esetén kikapcsolja a meghajtót. Ha a présfogók (1) és a présgyűrűk (15) teljesen záródnak (lásd: 3.1), akkor ez nem kritikus. Ha azonban a meghajtógép a préselés teljes befejezése előtt kikapcsol (a présfogók, présbetétek nem teljesen zártak, lásd: 3.1.), akkor nem szabad tovább dolgozni, és a meghajtógépet egy megbízott REMS márkaszervizzel haladéktalanul át kell vizsgáltatni/meg kell javíttatni.

A REMS Power-Press és REMS Akku-Press 14V automatikusan fejezi be a préselési folyamatot egy akusztikus jelzés (kattanás) leadásával.

A REMS Mini-Press 14V ACC / Mini-Press 22V ACC / Mini-Press S 22V ACC, REMS Akku-Press 14V ACC / Akku-Press E 22V ACC / Akku-Press 22V ACC / Akku-Press 22V Connected / Akku-Press XL 45kN 22V ACC, REMS Power-Press ACC és Power-Press XL ACC automatikusan fejezi be a préselési folyamatot egy akusztikus jelzés (kattanás) leadásával és automatikusan fut vissza (kényszervezérlés).

### **ÉRTESÍTÉS**

**Csak a présfogó, Mini présfogó, présgyűrű valamint a prészszegmens teljes záródásakor jön létre tökéletes préselés. A présfogó, mini présfogó (1. ábra) és a (PR-3B) présgyűrű (14. ábra), valamint a (PR-2B) 45°-os présgyűrű és a (PR-2B) S présgyűrű (15. ábra) használatakor a befejezett préselés után a présfóák (10) teljes záródását az „A”, jelnél meg kell figyelni. (PZ-4G) présfogó (11. ábra) és (PZ-S) présfogó (12. ábra) használatakor a befejezett préselés után ügyeljen a présfóák (10) teljes záródására mind „A”, mind a vele szemben lévő „B” esetén. Présgyűrű (PR-3S) (13. ábra) és XL présgyűrű (PR-3S) használatakor a befejezett préselés után ügyeljen a prészszegmensek (16) teljes záródására mind „A”, mind a vele szemben lévő „B” esetén. Ha a présfogó, Mini présfogó, présgyűrű illetve a prészszegmens zárásakor jelentős sorja keletkezik a présköpenyen, lehet, hogy a préselés hibás, ill. tömítetlen (ld. 5. Üzemzavarok).**

### **3.3. Munkabiztonság**

A biztonsági érdekében a meghajtógépeket biztonsági érintőkapcsolókkal (8) látták el, melyek mindenkor lehetővé teszik, de elsősorban veszély esetén a meghajtógépek azonnali leállítását. A meghajtógépek bármely állásban visszafutásra kapcsolhatók.

**3.4. A gép állapotának felügyelete az akku mélylemerülés elleni védelmével 2011. 01. 01-től minden REMS akkus présgép magas áramok elleni túláramvédelemmel felszerelt és 2 színű, zöld/piros LED-es töltéskijelzős (17), elektronikus gépállapot-felügyelettel (18) rendelkezik. A LED zöld színnel világít, ha az akkumulátor teljesen vagy még elegendő mértékben fel van töltve. A LED piros színnel világít, ha az akkumulátort fel kell tölteni, ha az akkumulátor sérült vagy ha túláram miatt lekapcsolt a meghajtógép. Amennyiben ez az állapot a préselés közben következik be, a ciklust nem lehet befejezni, a préselést az újonnan feltöltött Li-Ion akkumulátorral kell befejezni. Ha a munkagép használaton kívül van, a LED kb. 2 óra múltán elalszik, majd az újbóli használatkor megint világít.**

### **3.5. A 21,6 V-os Li-ion akku töltéskijelző fokozatkijelzéssel (20)**

A töltéskijelző fokozatkijelzéssel az akku töltési állapotát 4 LED segítségével jeleníti meg. Az akku ikonnal ellátott gomb megnyomása után legalább egy LED néhány másodpercre felvilág. Minél több LED világít zölden, az akku annál jobban fel van töltve. Ha egy LED piros színnel villog, akkor az akkut fel kell tölteni.

### **3.6. Préselő nyomás ellenőrzése**

A REMS Akku-Press 22V ACC (4. ábra) és a REMS Akku-Press 22V Connected (9. ábra) présgépeken préselés közben a rendszer felügyeli a présnyomást. A préselési folyamat befejezése után a préselő nyomás kijelzésének (22) LED-je fehéren világít, ha a préselő nyomás a megadott adatokon belül volt; pirosan világít, ha a préselő nyomás kisebb volt a megadott adatnál; pirosan világít és a meghajtógép lekapcsol, ha a préselő nyomás nagyobb volt, mint a megadott adat. Nyomja meg és tartsa lenyomva a visszaállító gombot (13) addig, amíg a présfogók teljesen vissza nem húzódtak. Ha a préselő nyomás a megadott adaton kívül volt, akkor újra elindítható a préselési folyamat, ekkor a préselő nyomás kijelzésének LED-je préselés közben újra fehéren világít. Kb. 2 perc várakozási idő után a LED kialszik, majd a meghajtógép újbóli bekapcsolását követően ismét világít. Ha a préselő nyomás kijelzése pirosan világít, akkor a meghajtógépet megbízott REMS márkaszervizzel ajánlatos ellenőriztetni/karbantartatni.

A présnyomás-felügyeletnek az Akku-Press 22V Connected présgépen további funkciói vannak, lásd a REMS Akku-Press 22V Connected használati útmutatójának 3.1.3. fejezetét.

**ÉRTESÍTÉS**

Ha a préselő nyomás a megadott adatokon belül található és a préselő nyomás kijelzésének LED-je (22) fehérén világít, akkor alapvetően abból kell kiindulni, hogy a préselési folyamat végén a présfogó, a présgyűrű, a prészegmens zárva volt. A teljes zárást minden préselési folyamatnál meg kell figyelni, lásd: 3.1.

**4. Karbantartás**

Javasoljuk, hogy a REMS meghajtógépet, valamint az összes szerszámot (pl. présfogók, Mini présfogók, présgyűrűk, Mini betétfogók) és tartozékokat (pl. akkuk, gyorstöltő, tápegység) a következő tervezett karbantartástól függetlenül legalább évente egyszer adja be egy meghatalmazott REMS szerződéses ügyfélszolgálati műhelybe az elektromos készülékek felülvizsgálatára és ismételt ellenőrzésére. Németországban az elektromos készülékek DIN VDE 0701-0702 szerinti ismételt ellenőrzését kell elvégezni, és a DGUV Balesetvédelmi előírás 3., „Elektromos berendezések és üzemi eszközök” c. előírása a helyben módosítható elektromos üzemi eszközökre vonatkozóan is érvényes. Emellett figyelembe kell venni és be kell tartani a használat helyén országosan mindenkor érvényes biztonsági rendszabályokat, törvényeket és előírásokat is.

**4.1. Ápolás****▲ FIGYELMEZTETÉS**

**Húzzuk ki a hálózati csatlakozót, ill. vegyük le az akkumulátort!**

Tartsa tisztán a présfogókat, Mini présfogókat, présgyűrűket, betétfogókat, Mini betétfogókat, különös tekintettel azok rögzítőelemeire. Az erősen szennyezett fémalkatrészeket tisztítsa meg pl. REMS CleanM (cikkszám: 140119) tisztítószerezrel, és alkalmazzon korrózióvédelmet rajtuk.

A műanyag alkatrészeket (pl. házak, akkuk) kizárólag REMS CleanM tisztítószerezrel (cikkszám: 140119) vagy enyhén szappanos vízzel és nedves törülközővel tisztítsa. Ne használjunk háztartási tisztítószert, mivel azok többféle vegyi anyagot tartalmaznak, melyek a műanyagrészeket károsíthatják. Semmi esetre se használjunk benzint, terpentintolajat, higítószer, vagy hasonló termékeket műanyagrészek tisztítására.

Ügyeljen arra, hogy soha ne kerüljön az elektromos szerszámba folyadék. Az elektromos szerszámot soha ne merítse el folyadékban.

A présfogókat, Mini présfogókat, présgyűrűket és köztes fogókat, *Mini köztes fogókat* rendszeresen ellenőrizze, hogy könnyedén működnek-e. Adott esetben tisztítsa meg a présfogókat, Mini présfogókat, köztes fogókat, Mini köztes fogókat, és présgyűrűket és gépolajjal kenje be a présfogókat, köztes fogók és présgyűrűk csapjait (12), a présfogókat, Mini présfogókat, köztes fogókat, Mini köztes fogókat és présgyűrűket (1., és 11 – 15. ábra) azonban ne szerelje szét! A szennyeződéseket távolítsa el a préskontúról (11, 17). Rendszeresen ellenőrizze valamennyi présfogó, Mini présfogó, köztes fogó, Mini köztes fogó és présgyűrű működőképes állapotát behelyezett présfittingen végzett próbapréseléssel. Csak a présfogó, Mini présfogó, présgyűrű valamint a prészegmens teljes záródásakor jön létre tökéletes préselés. A présfogó, mini présfogó (1. ábra) és a (PR-3B) présgyűrű

(14. ábra), valamint a (PR-2B) 45°-os présgyűrű és a (PR-2B) S présgyűrű (15. ábra) használatakor a befejezett préselés után a présfogó (10) teljes záródására az „A”, jelnél meg kell figyelni. (PZ-4G) présfogó (11. ábra) és (PZ-S) présfogó (12. ábra) használatakor a befejezett préselés után ügyeljen a présfogó (10) teljes záródására mind „A”, mind a vele szemben lévő „B” esetén. Présgyűrű (PR-3S) (13. ábra) és XL présgyűrű (PR-3S) használatakor a befejezett préselés után ügyeljen a prészegmens (16) teljes záródására mind „A”, mind a vele szemben lévő „B” esetén. Ha a présfogó, Mini présfogó, présgyűrű illetve a prészegmens zárásakor jelentős sorja keletkezik a présköpenyen, lehet, hogy a préselés hibás, ill. tömítetlen (ld. 5. Üzemzavarok).

Sérült, vagy lehasznált présfogókat, Mini présfogókat, köztes fogókat, Mini köztes fogókat és présgyűrűket ne használjunk. Kétséges esetben a meghajtógépet valamennyi présfogóval, Mini présfogóval, köztes fogóval, Mini köztes fogóval és présgyűrűvel együtt adja le átvizsgálásra egy felhatalmazott REMS márkaszerviznek.

Tartsa tisztán a présfogók foglalatát, főképpen a présörgöket (5) és a fogótartó csapot (2) tisztítsa rendszeresen és végül gépolajjal kenje be. Rendszeresen ellenőrizze a meghajtó biztonságos működését. Ehhez használjon egy olyan préskötés, amely maximális préselési erőt igényel. Ha a présfogó, Mini présfogó, présbetét és prészegmens a préselés során teljesen zár (lásd fent), akkor a meghajtógép biztonságosan működik.

**4.2. Felülvizsgálás/Karbantartás****▲ FIGYELMEZTETÉS**

**Karbantartási és javítási munkák előtt húzza ki a hálózati csatlakozót, ill. vegye le az akkut!** Ezért ezeket a munkákat csak kiképzett szakember végezheti el.

A REMS Power-Press SE meghajtógépeinek hajtóműve nem igényel karbantartást. A hajtóművek tartós zsírozásban futnak és ezért kenést nem igényelnek. A REMS Power-Press SE, REMS Power-Press, REMS Power-Press ACC, REMS Power-Press XL ACC motornak szénkeféi vannak, melyek elkopnak és ezért időnként ellenőrizni, ill. cserélni kell őket. Csak eredeti REMS szénkeféket használjon. A REMS Power-Press SE meghajtó biztonsági csúszókapcsolóval van ellátva. Ez kopásnak van kitéve, emiatt rendszeresen ellenőrizni, illetve cserélni kell. Csak eredeti REMS biztonsági csúszókapcsolót használjon. Azokban a meghajtó gépekben, melyek akkumulátorral működnek a szénkefék az egyirányú motorok (DC-motorok) esetében elhasználódnak. Ezeket nem lehet kicserélni, itt az egyirányú motort (DC-motort) kell kicserélni. A REMS Akku-Press 22V Connected szénkefe nélküli motorral rendelkezik. Minden elektrohidraulikus meghajtó motor esetében elhasználódnak a tömítő gyűrűk (O-gyűrűk). Ezeket időnként ellenőrizni kell, ill ki kell cserélni. Nem kielégítő préselő, vagy olajfolyás esetében a meghajtógépet egy felhatalmazott REMS márkaszerviznek kell átvizsgálania, ill. javítania.

**ÉRTESÍTÉS**

A sérült vagy elhasználódott présfogókat, Mini présfogókat, présgyűrűket, betétfogókat nem lehet megjavítani.

**5. Mehibásodás**

A meghajtógépben keletkező károk megelőzése érdekében ügyeljen arra, hogy a 16–18. ábrán látható munkavégzési helyzetekben ne lépjen fel mechanikai feszültség a présfofa, Mini présfofa, présgyűrű, betétfogó, Mini betétfogó, az idom és a meghajtógép között.

**▲ VIGYÁZAT**

Hosszabb raktározás után a először a meghajtó egységet az újrafelhasználás előtt, az indító gombbal, állítsa vissza a nyomást az eredeti állásba. Tilos préselést végezni, ha a szelep beszorult vagy nehezen jár. A meghajtógépet felülvizsgálatra megbízott REMS márkaszerviznek adja le.

**5.1. Hiba: A meghajtó nem működik.****Ok:**

- Elkopott szénkefék.
- A csatlakozókábel hibás (REMS Power-Press SE, REMS Power-Press, REMS Power-Press ACC, REMS Power-Press XL ACC).
- Az akku lemerült vagy hibás (REMS akkus meghajtó).
- A meghajtó hibás.

**5.2. Hiba: A meghajtógép nem fejezi be a préselést, a présfogó, a Mini présfogó, a présgyűrű vagy a prészegmens nem zár teljesen, illetve a bontófogó vagy a kábelvágó olló nem bont teljesen.****Ok:**

- A meghajtó túlmelegedett (REMS Power-Press SE, REMS Power-Press, REMS Power-Press ACC, REMS Power-Press XL ACC).
- A szénkefék elkoptak.
- A csúszókapcsoló hibás (REMS Power-Press SE).
- Az akku lemerült vagy hibás (REMS akkus meghajtó).
- A meghajtó hibás.
- Nem megfelelő présfogó, Mini présfogó, présgyűrű (préskarima, méret) vagy nem megfelelő betétfogó, Mini betétfogó, bontóbetét van behelyezve.
- A présfogó, Mini présfogó, présfofa vagy betétfogó, Mini betétfogó nehezen jár vagy hibás.

**Megoldás:**

- Az elkopott szénkeféket (Esetlegesen az egyirányú motort DC-Motor) cseréltesse egy erre képzett szakemberrel vagy egy megbízott REMS márkaszervizzel.
- A csatlakozókábelt cseréltesse egy erre képzett szakemberrel vagy egy megbízott REMS márkaszervizzel.
- Töltse fel az akkut gyorstöltővel, vagy cserélje ki az akkut.
- A meghajtógépet megbízott REMS márkaszervizzel ellenőriztesse/javíttassa meg.

**Megoldás:**

- Hagyja a meghajtót kb. 10 percig hűlni.
- Az elkopott szénkeféket (Esetlegesen az egyirányú motort DC-Motor) cseréltesse egy erre képzett szakemberrel vagy egy megbízott REMS márkaszervizzel.
- A csúszókapcsolót megbízott REMS márkaszervizzel ellenőriztesse/javíttassa meg.
- Töltse fel az akkut gyorstöltővel, vagy cserélje ki az akkut.
- A meghajtógépet megbízott REMS márkaszervizzel ellenőriztesse/javíttassa meg.
- Ellenőrizze a présfogó, Mini présfogó, présgyűrű, betétfogó, Mini betétfogó vagy bontóbetét feliratát, és szükség esetén cserélje ki.
- Ne használja tovább a présfogót, Mini présfogót, présfogót vagy betétfogót! Tisztítsa meg a présfogót, Mini présfogót, présfogót vagy betétfogót, Mini betétfogót és gépolajjal enyhén zsírozza meg, illetve szükség esetén cserélje ki.

- A préselő nyomás kijelzésének (22) LED-je pirosan világít (REMS Akku-Press 22V ACC, REMS Akku-Press 22V Connected), lásd a 3.6. fejezetet.
- A menetes rúd szilárdsági osztálya > 4,8 (400 N/mm<sup>2</sup>) (REMS Mini M bontófogó, REMS M bontófogó).
- A bontóbetét/kábelvágó életlen (REMS Mini M bontófogó, REMS M bontófogó/REMS kábelvágó olló).
- Helytelen Klauke présbetét van a REMS Mini Basic E01 présfogóba, REMS Basic E01 présfogóba behelyezve.

### 5.3. Hiba: REMS Power-Press SE **Ismételten** kikapcsol a préselés után.

#### Ok:

- A meghajtó hibás.

### 5.4. Hiba: A présfogó, Mini présfogó, présfofa vagy prészszegmens zárása a préshüvely hallható reccsenésével jár.

#### Ok:

- Sérült vagy elkopott présfogó, Mini présfogó, présfofa, prészszegmens vagy préskarima.
- Nem megfelelő présfogó, Mini présfogó, présfofa (préskarima, méret) vagy betétfogó, Mini betétfogó van behelyezve.
- A préshüvely, a cső és a támasztóhüvely nem megfelelő összehangolása.

### 5.5. Hiba: Terheletlen présfogónál vagy Mini présfogónál „A” és „B” esetben (1. ábra) a présfófák elcsúszva záródnak.

#### Ok:

- A présfogó vagy Mini présfogó túl mély állású, a nyomórugó elgörbült.

### 5.6. Hiba: Sorjaképződés a menetes rudak szétvágása során (REMS Mini M bontófogó, REMS M bontófogó).

#### Ok:

- A bontóbetét életlen vagy törött.
- A menetes rúd szilárdsági osztálya > 4,8 (400 N/mm<sup>2</sup>).

- A meghajtógépet megbízott REMS márkaszervizzel ellenőriztesse/javíttassa meg. Szükség esetén préselje után a prészerelvényeket, ill. cserélje ki azokat újra. Vegye figyelembe a préskötésű rendszer szerelési útmutatóját.
- Vegye figyelembe a menetes rúd szilárdsági osztályát.

- Fordítsa meg vagy cserélje ki a bontóbetéteket/cserélje ki a kábelvágót.

- Tartsa be a rendszerszolgáltató biztonsági utasításait, szükség esetén cserélje ki a présbetéteket.

#### Megoldás:

- A meghajtógépet megbízott REMS márkaszervizzel ellenőriztesse/javíttassa meg.

#### Megoldás:

- Cserélje újra a présfogót, Mini présfogót vagy présfófát.

- Ellenőrizze a présfogó, Mini présfogó, présfofa vagy betétfogó, Mini betétfogó feliratát, és szükség esetén cserélje ki.

- Ellenőrizze a préshüvelynek, csőnek vagy támasztóhüvelynek való megfelelést. Tartsa be a megmunkálendő préskötés rendszer gyártója/forgalmazója által mellékelte szerelési és beépítési útmutatót, szükség esetén lépjen kapcsolatba velük.

- A présfófák elcsúszva záródnak.

#### Megoldás:

- A présfogót vagy Mini présfogót ellenőrzésre vigye el egy megbízott REMS márkaszervizbe.

#### Megoldás:

- Fordítsa meg vagy cserélje ki a bontóbetéteket.
- Vegye figyelembe a menetes rúd szilárdsági osztályát.

## 6. Hulladékkénti ártalmatlanítás

A radiális préseket, az akkukat, a gyorstöltőket és a tápegységet tilos a használati idejük lejártával a háztartási hulladék közé helyezni! Azokat szabályszerűen, a törvényes előírásoknak megfelelően kell ártalmatlanítani. A lítium elemek, akkumulátor csomagok és az összes elemes rendszer ártalmatlanítása, csak lemerített állapotban lehetséges, ill. a nem teljesen lemerült lítiumos elemek és akkumulátor csomagok összes csatlakozását, szigetelőszalaggal kell lefedni.

## 7. Gyártói garancia

A garancia az új termék első felhasználójának történő átadástól számítva 12 hónapig tart. Az átadás időpontja az eredeti vásárlási bizonylatok beküldésével igazolandó, melyeknek tartalmazniuk kell a vásárlás időpontját és a termék megnevezését. Valamennyi, garanciális időn belül fellépő működési rendellenesség, ami bizonyíthatóan gyártási-, vagy anyaghibára vezethető vissza, térítésmentesen kerül javításra. A hiba kijavításával a garancia ideje nem hosszabbodik meg és nem kezdődik újra. Azokra a hibákra, amik természetes elhasználódásra, szakszerűtlen, vagy gondatlan kezelésre, az üzemeltetési leírás figyelmen kívül hagyására, nem megfelelő segédanyag használatára, túlzott igénybevételre, nem rendeltetésszerű használatra, saját, vagy idegen beavatkozásokra, vagy más olyan okokra vezethetők vissza, amiket a REMS nem vállal, a garancia kizárt.

Garanciális javításokat csak az erre jogosult szerződéses REMS márkaszervizek végezhetnek. Reklamációkat csak akkor tudunk figyelembe venni, ha a termék előzetes beavatkozás nélkül és szét nem szerelt állapotban juttatják el egy erre jogosult szerződéses REMS márkaszervizbe. A kicserélt termékek és alkatrészek a REMS tulajdonát képezik.

A szervizbe történő oda- és visszaszállítás költségét a felhasználó viseli.

Az autorizált szerződéses REMS márkaszervizek listája megtalálható a [www.rems.de](http://www.rems.de) címen. Az itt fel nem tüntetett országok esetében a terméket el kell juttatni az alábbi címre: SERVICE-CENTER, Neue Rommelshäuser Straße 4, 71332 Waiblingen, Deutschland. A viszonteladó törvényes jogait a felhasználóval szemben, főleg a jótálláshoz való jog hibák esetén, mint követelések szándékos kötelezettségzegés alapján és a termékfelelősségi jogi igények, ez a garanciát nem korlátozza.

Erre a garanciára a német jog előírásai vonatkoznak, a német nemzetközi magánjog rendelkezései és az Egyesült Nemzetek szerződésekről és nemzetközi áruvásárlásról szóló egyezmények (CISG) kizárásával. Világszerte érvényes gyártói garancia szolgáltatója a REMS GmbH & Co KG, Stuttgarter Str. 83, 71332 Waiblingen, Németország.

## 8. A gyártói garanció meghosszabbítása 5 évre

Ebben a használati utatításban a feltüntetett meghajtógépek esetében a végfelhasználónak az átvétel utáni 30 napon belül lehetősége van meghosszabbítani a gyártói garanciát, mégpedig a [www.rems.de/service](http://www.rems.de/service) weboldalon ki kel tölteni egy regisztrációt és így a gyártói garanciát 5 évre meg lehet hosszabbítani.

A meghosszabbított garanciát csakis akkor lehet követelni a gyártótól, ha az első felhasználó kitölti a regisztrációt, amennyiben a matrica a gépen sértetlenül megmarad, ill nem lesz kicserélve, és az azon feltüntetett adatok olvashatók lesznek. A követelések átruházása kizárt.

## 9. Tartozékok jegyzéke

A Tartozékok jegyzékét a [www.rems.de](http://www.rems.de) → Letöltések → Robbantott ábrák.



## Prijevod izvornih uputa za rad

Za primjenu REMS kliješta za stiskanje, REMS kliješta za stiskanje Mini, REMS steznih prstena s međukliještim za različite sustave spajanja cijevi vrijedi trenutno važeća REMS prodajna dokumentacija, pogledajte i [www.rems.de](http://www.rems.de) → Downloads → Katalozi i prospekti proizvoda. Ako proizvođač sustava za spajanje cijevi promijeni postojeće ili na tržište stavi nove komponente svojih sustava, potrebno je da se o njihovom aktualnom stanju kupci raspitaju kod tvrtke REMS (e-mail [info@rems.de](mailto:info@rems.de)). Zadržavamo pravo na izmjene i ispravke pogrešaka.

### SI. 1–15

1	Kliješta za stiskanje / kliješta za stiskanje Mini	18	Kontrola stanja stroja
2	Svornjak držala kliješta	19	Baterija
3	Gumb	20	Stupnjevani pokazivač napunjenosti baterije (REMS baterije 21,6 V)
4	Reza		
5	Pritisni valjići	21	Okretna čahura
6	Ručka kućišta		(REMS Power-Press XL ACC)
7	Polugica za promjenu smjera vrtnje	22	Prikaz tlaka stiskanja (REMS Akku-Press 22 V ACC)
8	Sigurnosno tipkalo		
9	Rukohvat sa sklopkom	23	Ušica za nošenje za rameni pojas (REMS Akku-Press 22 V Connected)
10	Čeljusti za stiskanje		
11	Kontura stiskanja (kliješta za stiskanje)	24	OLED zaslon (REMS Akku-Press 22 V Connected)
12	Svornjak		
13	Tipka povratnog hoda	25	Tipka za lijevo i desno (REMS Akku-Press 22 V Connected)
14	Međukliješta / međukliješta Mini		
15	Stezni prsten	26	Tipka za uključivanje/isključivanje (REMS Akku-Press 22 V Connected)
16	Stezni segment		
17	Kontura stiskanja (stezni prsten odnosno stezni segmenti)		

### SI. 16

Namjensko odnosno nepravilno postavljanje međukliješta na prsten za stiskanje

### SI. 17–19

Nedopušteni radni položaji

### SI. 20

Pregled odobrenja za sustave zaštite od pada

## Opće sigurnosne upute za elektroalate

### ⚠ UPOZORENJE

Pročitajte sve sigurnosne naputke, upute, ilustracije i tehničke podatke priložene uz ovaj elektroalat. Propusti kod pridržavanja sljedećih uputa mogu dovesti do električnog udara ili pak izbijanja požara i/ili teških ozljeda.

Sačuvajte sve sigurnosne upute i instrukcije.

Pojam „Elektroalat“ korišten u sigurnosnim napucima odnosi se na električni alat koji se napaja sa strujne mreže (putem kabela) ili radi na baterijski pogon (bez kabela).

#### 1) Sigurnost na radu

- Radno mjesto i njegovo okruženje držite čistim i dobro osvijetljenim.** Nered ili nedovoljna osvijetljenost na radnom mjestu mogu biti uzrokom nezgode na radu.
- Ne radite elektroalatom u okruženju u kojem postoji opasnost od eksplozije, odnosno u kojem se nalaze zapaljive tekućine i plinovi ili zapaljive praškaste tvari.** Elektroalati generiraju iskre koje mogu izazvati zapaljenje praha ili isparenja.
- Tijekom korištenja elektroalata držite djecu i druge osobe na sigurnoj udaljenosti od mjesta rada.** Pri otklanjanju uređaja od izratka ili mjesta rada može se dogoditi da nad elektroalatom izgubite kontrolu.

#### 2) Sigurnost pri radu s električnom strujom

- Utikač za priključenje elektroalata u struju mora odgovarati utičnici.** Ni u kojem slučaju utikač se ne smije mijenjati ili prilagođavati. Ne koristite nikakav prilagodni (adapterski) utikač zajedno s elektroalatom koji ima zaštitno uzemljenje. Originalni, neizmijenjeni utikači i odgovarajuće utičnice smanjuju rizik električnog udara.
- Izbjegavajte dodir s uzemljenim vanjskim površinama poput cijevi, ogrjevnih tijela, štednjaka i hladnjaka.** Ako je Vaše tijelo uzemljeno postoji povišeni rizik od električnog udara.
- Elektroalat ne izlažite kiši ili vlazi.** Prodor vode u elektroalat povisuje rizik električnog udara.
- Priključni kabel nemojte koristiti nenamjenski, primjerice za nošenje elektroalata, kvaćenje ili kako biste izvukli utikač iz utičnice.** Priključni kabel čuvajte podalje od topline, ulja, oštih bridova ili pomičnih dijelova. Oštećeni ili zapleteni kabel povisuje rizik od električnog udara.
- Kad elektroalatom radite na otvorenom koristite samo produžne kabele koji su prikladni i za rad na otvorenom.** Primjena produžnog kabela prikladnog za rad na otvorenom smanjuje rizik od električnog udara.
- Ako je rad elektroalata u vlažnom okruženju neizbježan, koristite nadstrujnu zaštitnu sklopku.** Primjena nadstrujne zaštitne sklopke smanjuje rizik električnog udara.

#### 3) Sigurnost osoba

- Budite pažljivi, pazite na ono što radite, radu s elektroalatom pristupajte razborito.** Elektroalat ne koristite ako ste umorni ili pod utjecajem droga, alkohola ili lijekova. Samo jedan trenutak nesmotrenosti i nepažnje pri korištenju elektroalata može izazvati ozbiljne ozljede.
- Nosite opremu i sredstva za osobnu zaštitu na radu, te uvijek zaštitne naočale.** Nošenje sredstava osobne zaštite na radu, poput respiratorne maske, neklizajuće sigurnosne obuće, zaštitne kacige ili antifona, ovisno o vrsti i načinu primjene elektroalata, smanjuje rizik od ozljeda.
- Izbjegavajte nehotično puštanje u rad.** Uvjerite se da je elektroalat isključen prije nego što ga priključite na električnu mrežu odnosno na baterijsko napajanje te prije nego što ga uzmete i krenete premješati. Ako prilikom nošenja elektroalata držite prst na sklopki ili pak ako elektroalat s uključenom sklopkom priključite na mrežu, može doći do nezgode.
- Uklonite alate za podešavanje uređaja i ključeve za vijke prije nego što uključite elektroalat.** Komad alata ili ključ, ako se nađu u rotirajućem dijelu elektroalata, mogu prouzročiti ozljeđivanje.
- Izbjegavajte neprirodan položaj tijela.** zauzmite siguran stav i položaj pri radu te u svakom trenutku budite u ravnoteži. Na taj ćete način imati bolju kontrolu nad elektroalatom u neočekivanim situacijama.
- Nosite prikladno radno odijelo.** Nemojte nositi široko radno odijelo niti nakit. Pobrinite se da vam kosa i radno odijelo budu na sigurnoj udaljenosti od pokretnih dijelova uređaja. Pokretni, rotirajući dijelovi uređaja ili izratka mogu zahvatiti široko radno odijelo, nakit ili dugu kosu.
- Ako se na uređaj mogu montirati usisivači ili naprave za hvatanje prašine, priključite ih i koristite na ispravan način.** Oprema za isisavanje prašine smanjuje opasnost od iste.
- Ne dopustite da vas uljuljka lažni osjećaj sigurnosti i nemojte zanemarivati sigurnosna pravila koja se odnose na elektroalat čak ni kada ste se, nakon višekratne uporabe, upoznali s radom elektroalata.** Nemarno rukovanje može u djeliću sekunde dovesti do teških ozljeda.

#### 4) Način primjene i rad s elektroalatom

- Ne preopterećujte elektroalat.** Za Vaš rad upotrebljavajte elektroalat koji je upravo za takav rad namijenjen. S elektroalatom koji odgovara svrsi te radi u propisanom području opterećenja, radit ćete brže i sigurnije.
- Ne koristite elektroalat čija je sklopka neispravna.** Elektroalat koji se više ne može uključiti ili isključiti opasan je te ga se mora popraviti.
- Izvučite utikač iz utičnice i/ili izvadite punjivu bateriju prije nego što pristupite podešavanju uređaja, zamjeni dijelova elektroalata ili prije nego što elektroalat sklonite na stranu.** Ove preventivne mjere sprječavaju nehotično pokretanje elektroalata.
- Nekorištene elektroalate čuvajte izvan dohvata djece.** Ne dopustite korištenje elektroalata osobama koje nisu upoznate s načinom korištenja ili koje nisu pročitale ove upute. Elektroalati su opasni ako ih koriste neiskusne osobe.
- O elektroalatom i korištenom alatu brinite se s pažnjom.** Provjerite funkcionalnost pokretnih dijelova besprijekorno, tj. da ne zapinju, te da nisu slomljeni ili tako oštećeni da to može utjecati na ispravan rad elektroalata. Prije korištenja elektroalata pobrinite se za popravak oštećenih dijelova. Brojnim nesrećama pri radu uzrok leži u slabom ili nedovoljnom održavanju elektroalata.
- Rezne alate držite oštima i čistima.** Brižno održavani rezni alati s oštrim rubovima manje i rjeđe zapinju, te ih je lakše voditi.
- Koristite elektroalat, pribor, upotrebnii alat, upotrebnne alate i drugo u skladu s ovim uputama.** Uzmite pritom u obzir uvjete rada i aktivnosti koje namjeravate poduzeti. Uporaba elektroalata za primjene za koje nije predviđen može dovesti do opasnih situacija.
- Održavajte ručke i rukohvate suhim, čistim i bez tragova ulja ili masti.** Skliske ručke i rukohvati otežavaju sigurno vođenje i kontrolu nad elektroalatom u neočekivanim situacijama.

#### 5) Način primjene i rad s baterijskim alatom

- Akumulatorske baterije punite samo punjačima koje preporučuju proizvođači.** Kod punjača koji su prikladni za određenu vrstu punjivih baterija postoji opasnost od požara ako ih se koristi za punjenje drugih vrsta baterija.
- U elektroalatu koristite samo akumulatorske baterije koje su predviđene za te uređaje.** Korištenjem drugih akumulatorskih baterija može doći do ozljeda ili do požara.
- Nekorištene akumulatorske baterije držite podalje od uredskih spajalica, kovanica, ključeva, čavala, vijaka i drugih malih metalnih predmeta koji bi mogli izazvati kratki spoj kontakata baterije.** Posljedice toga mogle bi biti opekline ili vatra.
- Kod nepravilnog korištenja akumulatorskih baterija može doći do curenja tekućine iz njih.** Izbjegavajte kontakt s tom tekućinom. Ako slučajno dođe do kontakta, mjesto dodira isperite vodom. Dospije li tekućina u oči, zatražite dodatnu liječničku pomoć. Tekućina koja iscuri iz baterija može nadražiti kožu i izazvati opekline.
- Nemojte koristiti bateriju koja je oštećena ili preinačena.** Oštećene ili preinačene baterije mogu se ponašati na nepredviđen način i izazvati požar, eksploziju ili predstavljati opasnost od ozljeđivanja.
- Bateriju ne izlažite otvorenom plamenu niti visokim temperaturama.** Vatra ili temperature više od 130 °C mogu dovesti do eksplozije.
- Poštujte sve naputke koji se odnose na punjenje i bateriju ili baterijski alat nikada nemojte puniti pri temperaturama izvan granica navedenih u uputama za rad.** Pogrešno punjenje ili punjenje baterije pri temperaturama izvan dozvoljenog opsega može uništiti bateriju i uvećati opasnost od požara.

## 6) Servis

- a) **Popravke Vašeg elektroalata prepustite stručnjacima, uz primjenu isključivo originalnih zamjenskih dijelova. Na taj ćete način osigurati zadržavanje trajne sigurnosti elektroalata.**
- b) **Ne održavajte oštećene baterije. Sve radove na održavanju baterija treba obavljati isključivo proizvođač ili ovlaštena servisna služba.**

## Sigurnosne upute za radijalne prese

**⚠ UPOZORENJE**

Pročitajte sve sigurnosne naputke, upute, ilustracije i tehničke podatke priložene uz ovaj elektroalat. Propusti kod pridržavanja sljedećih uputa mogu dovesti do električnog udara ili pak izbijanja požara i/ili teških ozljeda.

Sačuvajte sve sigurnosne upute i instrukcije.

- **Nemojte se koristiti elektroalatom ako je oštećen. Postoji opasnost od nesreće.**
- **Prilikom izvođenja radova držite elektroalat čvrsto za ručku kućišta (6) i rukohvat sa sklopkom (9), zauzmite siguran stav i položaj. Elektroalat razvijaja vrlo visoku silu stiskanja. Sigurno se vodi objema rukama. Iz tog razloga treba biti posebno oprezan. Tijekom korištenja elektroalata držite djecu i druge osobe na sigurnoj udaljenosti od mjesta rada.**
- **Ne zahvaćajte u pokretne dijelove unutar područja prešanja odnosno rezanja. Postoji opasnost od ozljeđivanja prignječanjem prstiju ili ruke.**
- **Radijalnim presama nemojte ni u kom slučaju raditi ako svornjak za držanje klijesta (2) nije zakočen. U suprotnom postoji opasnost od loma, a odlomljeni komadi koji lete unaokolo mogu izazvati ozbiljne ozljede.**
- **Radijalnu presu s REMS alatima za stiskanje postavite na stezne spojnice uvijek pod pravim kutom u odnosu na os cijevi. Ako se radijalna presa postavi na koso u odnosu na os cijevi, zbog svoje visoke pogonske sile uspravit će se okomito u odnosu na os cijevi. Tako si možete prignječiti šake ili druge dijelove tijela. Osim toga postoji opasnost od loma, pri čemu vam odlomljeni komadi koji lete unaokolo mogu nanijeti ozljede.**
- **Stezni prsten S (PR-2B) postavite na spojnice uvijek pod pravim kutom u odnosu na os cijevi. Kada postavljate radijalnu presu s međuklijestima Z8 na stezni prsten S vodite računa o slobodnom kutu zakretanja radijalne prese. Postoji opasnost od loma, pri čemu vam odlomljeni komadi koji lete unaokolo mogu nanijeti ozbiljne ozljede.**
- **Imajte na umu i postupajte u skladu s napucima i uputama proizvođača sustava za korištenje sustava za spajanje stiskanjem. U slučaju nepoštivanja mogu nastati neupotrebljivi spojevi, a alat se može oštetiti.**
- **Radijalna presa smije raditi samo s umetnutim klijestima za stiskanje, klijestima za stiskanje Mini odnosno s prstenom za stiskanje sa međuklijestima. Postupak stiskanja provodite samo sa ciljem izrade željenog spoja. Bez protutlaka spojnice dolazi do nepotrebnog visokog opterećenja pogonskog stroja, klijesta za stiskanje, klijesta za stiskanje Mini, prstena za stiskanje i međuklijesta.**
- **Prije uporabe klijesta za stiskanje, steznih prstena s međuklijestima (čeljusti za stiskanje, omče za stiskanje s međučeljustima) drugih proizvođača, provjerite jesu li prikladni za REMS pogonske strojeve. Klijesta za stiskanje i prsteni za stiskanje s međuklijestima drugih proizvođača mogu se koristiti u strojevima REMS Power-Press SE, REMS Power-Press, REMS Power-Press ACC, REMS Power-Press XL ACC, REMS Akku-Press 14V, REMS Akku-Press 14V ACC, REMS Akku-Press E 22V ACC, REMS Akku-Press 22V ACC, REMS Akku-Press 22V Connected i REMS Akku-Press XL 45 kN 22V ACC ako su prikladni za potrebnu potisnu silu od 32 kN, ako u mehaničkom smislu odgovaraju REMS pogonskom stroju, ako se mogu propisno blokirati i ako se na kraju svog radnog vijeka odnosno u slučaju preopterećenja lome bez opasnosti od razlijetanja dijelova čeljusti za stiskanje. Preporučujemo da koristite samo klijesta za stiskanje i prstene za stiskanje s međuklijestima koji su od trajnog loma zaštićeni sigurnosnim faktorom od  $\geq 1,4$ , to znači da pri potrebnoj potisnoj sili od 32 kN mogu izdržati potisnu silu do 45 kN. Pročitajte i slijedite upute za rad i sigurnosne naputke koje nalaže dotični proizvođač odnosno ponuđač klijesta za stiskanje odnosno prstena za stiskanje s međuklijestima, pridržavajte se uputa za ugradnju i montažu koje izdaje proizvođač odnosno ponuđač dotičnog sustava za spajanje stiskanjem i uvažite tamo navedena moguća ograničenja u pogledu korištenja. U slučaju nepoštivanja postoji opasnost od loma, a odlomljeni komadi koji lete unaokolo mogu izazvati ozbiljne ozljede.**
- **Pozicionirajte okretnu čahuru (21) stroja REMS Power-Press XL ACC u skladu s korištenim klijestima za stiskanje odnosno međuklijestima, vidi 2.2. Postoji opasnost od ozljeđivanja.**
- **Radite samo neoštećenim klijestima za stiskanje, klijestima za stiskanje Mini, steznim prstenima, međuklijestima. Oštećena klijesta za stiskanje, klijesta za stiskanje Mini, stezni prsteni, međuklijesta mogu se zaglaviti ili polomiti, a stisnuti spoj može biti neispravan. Oštećena klijesta za stiskanje, klijesta za stiskanje Mini, stezni prsteni, međuklijesta ne smiju se popravljati. U slučaju nepoštivanja postoji opasnost od loma, a odlomljeni komadi koji lete unaokolo mogu izazvati ozbiljne ozljede.**
- **Izvicite strujni utikač iz utičnice odnosno izvadite bateriju prije montaže tj. demontaže klijesta za stiskanje, klijesta za stiskanje Mini, steznih prstena, međuklijesta. Postoji opasnost od ozljeđivanja.**
- **Slijedite propise o održavanju elektroalata kao i upute o održavanju klijesta za stiskanje, klijesta za stiskanje Mini, steznih prstena, međuklijesta. Uvažavanje propisa o održavanju pozitivno utječe na životni vijek elektroalata, klijesta za stiskanje, klijesta za stiskanje Mini, steznih prstena, međuklijesta.**

- **Nikada nemojte ostavljati elektroalat da radi bez nadzora. U slučaju duljih pauza u radu isključite elektroalat i izvucite strujni utikač odnosno bateriju. U slučaju da električni uređaj radi bez nadzora, moguće su opasne situacije koje mogu izazvati materijalnu štetu ili ozljede.**
  - **Najviše 3 prstena za stiskanje XL 64–108 (PR-3S) položite u kovčeg XL-Boxx s umetkom za prstenove za stiskanje XL 64–108 (PR-3S) (br. art. pribora 579603). Očuvanje maksimalne granice opterećenja s 3 prstena za stiskanje XL (PR-3S) umanjuje rizik od nastanka materijalne štete i/ili tjelesnih ozljeda.**
  - **REMS alate za prešanje i rezanje koristite samo u pogonskim strojevima koji su pogodni za REMS alate za prešanje i rezanje. U slučaju nepoštivanja moguće su materijalne štete i ozljede, a uz to i stisnuti spojevi odnosno navojna šipka mogu postati neupotrebljivi, a električni kabel se neće odrezati.**
  - **Prije svakog korištenja REMS alata za rezanje provjerite ima li ikakvih oštećenja i tragova istrošenosti te provjerite jesu li rezni ulošci odnosno sječiva za rezanje kabela dobro pričvršćeni i bez zazora. Oštećena i istrošena REMS klijesta za rezanje, rezni ulošci odnosno sječiva za rezanje kabela te nepravilno pričvršćeni ulošci odnosno rezni dijelovi loše utječu na rezultat rezanja. Postoji opasnost od loma, a odlomljeni komadi koji lete unaokolo mogu izazvati ozbiljne ozljede.**
  - **REMS klijesta za stiskanje Mini, REMS klijesta za stiskanje, REMS prstenove za stiskanje postavite s konturom stiskanja na spojnicu u skladu s navodima proizvođača spojnice. U slučaju neuvažavanja su moguća oštećenja na REMS alatima za prešanje, a mogu nastati i neupotrebljivi stisnuti spojevi.**
  - **Pobrinite se da se tijekom postupka stiskanja između čeljusti i segmenata za stiskanje ne zaglave nikakva strana tijela. Strana tijela sprječavaju postupno zatvaranje i/ili mogu oštetiti spojnicu. Strana tijela mogu prouzročiti oštećenja na REMS alatima za prešanje i rezanje.**
  - **Pobrinite se da pri postavljanju REMS alata za prešanje radno područje ima dovoljno mjesta za pogonski stroj koji se koristi i za sami alat. U slučaju neuvažavanja postoji opasnost da se alat za prešanje uz djelovanje sile pogonskog stroja povuku pod pravim kutom u odnosu na os cijevi. Pritom postoji opasnost od ozljeđivanja nagnječanjem dijelova tijela, a i alati za prešanje se mogu oštetiti. Osim toga postoji opasnost od loma pri čemu vam odlomljeni komadi koji lete unaokolo mogu nanijeti ozljede.**
  - **Koristite samo neoštećene REMS alate za rezanje. Oštećeni REMS alati za rezanje mogu se zaglaviti ili polomiti, a rezni ulošci odnosno sječiva za rezanje kabela mogu biti tupi. Kod REMS alata za rezanje smiju se mijenjati samo pohabani rezni ulošci odnosno sječiva za rezanje kabela, a inače ih se ne smije popravljati. U slučaju nepoštivanja postoji opasnost od loma, a odlomljeni komadi koji lete unaokolo mogu izazvati ozljede.**
  - **Za transport i skladištenje REMS alata za prešanje i rezanje koristite REMS kutije od čeličnog lima s uloškom, kovčeg L-Boxx s uloškom. Tako ćete zaštititi REMS alate za prešanje i rezanje od prljavštine i oštećenja, što će se pozitivno odraziti na vijek trajanja.**
  - **Redovito provjeravajte ispravnost priključnog voda, produžnih kabela elektroalata i električnog napajanja. U slučaju oštećenja predajte ga stručnjaku u ovlaštenom REMS-ovom servisu na popravak ili zamjenu.**
  - **Preпустite elektrouređaj na korištenje samo osobama koje su upućene u rukovanje istim. Mladež smije rukovati elektrouređajem samo ako je starija od 16 godina, ako im služi u svrhu školovanja (obučavanja) te ako se to rukovanje obavlja pod nadzorom stručne osobe.**
  - **Djeca i osobe koje na temelju svojih fizičkih, osjetljivih ili mentalnih sposobnosti ili zbog nedostatnog znanja i iskustva nisu u mogućnosti sigurno rukovati električnim uređajem, ne smiju ga koristiti bez nadzora ili upućivanja od strane odgovorne osobe. U suprotnom postoji opasnost od pogrešnog rukovanja i ozljeđivanja.**
  - **Koristite samo za tu namjenu odobrene i propisno označene produžne kabele dovoljnog poprečnog presjeka. Produžni kabeli dugi do 10 m trebaju imati presjek 1,5 mm<sup>2</sup>, a presjek onih dugih od 10–30 m treba biti 2,5 mm<sup>2</sup>.**
- ⚠ OPASNOST**
- **Nemojte koristiti REMS škare za kabele, REMS klijesta za stiskanje Mini Basic E01, REMS klijesta za stiskanje Basic E01 s umecima za stiskanje na priključenim strujnim kabelima. Stručno osoblje odgovarajuće kvalifikacije mora prije početka radova odvojiti kabele s napajanja. Alatkne nisu izolirane te time ne pružaju zaštitu od strujnog udara.**
  - **Također pročitajte i slijedite sve sigurnosne upute i naputke za Klauke pribor za spajanje za električne vodove. Zanemarivanje sigurnosnih uputa uvećava rizik od strujnog udara.**
  - **Koristite REMS klijesta za stiskanje Basic E01 s REMS umecima za stiskanje T 12 samo za sustave zaštite od pada koje je proizvođač provjerio i odobrio (sl. 20). Zanemarivanje sigurnosnih uputa uvećava rizik od pada.**
  - **Također pročitajte i slijedite sve sigurnosne upute i naputke koje izdaje ponuđač sustava zaštite od pada. Provjerite svaki stisnuti spoj sustava zaštite od pada mjerilom koje pripada sustavu. Ako se mjerilo ne može prevući preko stisnutog četverbrida, spoj ne odgovara sustavu i ne smije se koristiti. U tom slučaju morate zamijeniti umetke za stiskanje. Zanemarivanje sigurnosnih uputa uvećava rizik od pada.**

## Sigurnosne upute za baterije, punjače za brzo punjenje, jedinice za napajanje

**⚠ UPOZORENJE**

Pročitajte sve sigurnosne naputke, upute, ilustracije i tehničke podatke priložene uz ovaj elektroalat. Propusti kod pridržavanja uputa mogu dovesti do električnog udara ili pak izbijanja požara i/ili teških ozljeda.

Sačuvajte sve sigurnosne upute i instrukcije.



Pogledajte i [www.rems.de](http://www.rems.de) → Preuzimanja → Upute za rad → Sigurnosne upute → Sigurnosne upute za punjive baterije, punjače za brzo punjenje, jedinice za napajanje.

## Sigurnosne specifikacije

### ⚠ UPOZORENJE

Pročitajte sigurnosne specifikacije. Propusti kod pridržavanja uputa mogu dovesti do električnog udara ili pak izbijanja požara i/ili teških ozljeda.

Sačuvajte sve sigurnosne upute i instrukcije.

Pogledajte [www.rems.de](http://www.rems.de) → Preuzimanja → Sigurnosne specifikacije → Punjive baterije.

### Tumačenje simbola

#### ⚠ OPASNOST

Opasnost visokog stupnja rizika, koja u slučaju neobaziranja izazva teške (nepovratne) ozljede pa čak i sa smrtnim posljedicama.

#### ⚠ UPOZORENJE

Opasnost srednjeg stupnja rizika kod koje su u slučaju nepoštivanja napatka moguće teške (trajne) ozljede sa smrtnim posljedicama.

#### ⚠ OPREZ

Opasnost niskog stupnja rizika kod koje su u slučaju nepoštivanja napatka moguće blaže ozljede.

#### NAPOMENA

Materijalna šteta, bez sigurnosnih napatka! Nema opasnosti od ozljeda.



Opasnost



Pad



Električni napon



Prije prvog korištenja pročitajte upute za rad



Nosite zaštitne naočale



Nosite antifone



Električni uređaj odgovara klasi zaštite II



Nije prikladno za uporabu na otvorenom



Prekidački izvor napajanja (SMPS)



Sigurnosni transformator otporan na kratak spoj (SCPST)



Ekološki primjereno odlaganje u otpad



CE oznaka sukladnosti

## 1. Tehnički podaci

### Namjenska uporaba

#### ⚠ UPOZORENJE

REMS radijalne preše su predviđene za izradu stisnutih spojeva svih standardnih sustava spajanja stiskanjem, za izradu spojeva za električne vodove te spojeva za sustave zaštite od pada, za rezanje navojnih šipki i električnih kabela (radijalne preše s 32 kN).

REMS kliješta za rezanje Mini M i REMS kliješta za rezanje M predviđena su za rezanje navojnih šipki od čelika i nehrđajućeg čelika do klase čvrstoće 4.8 (400 N/mm<sup>2</sup>). REMS škare za kabele namijenjene su za rezanje električnih kabela ≤ 300 mm<sup>2</sup> (Ø 30 mm).

REMS kliješta za stiskanje Mini Basic E01 i REMS kliješta za stiskanje Basic E01 namijenjena su za izradu stisnutih spojeva Klauke priborom za spajanje električnih kabela ≤ 300 mm<sup>2</sup> u spoju s prikladnim Klauke umecima za stiskanje serije 22, za usko stiskanje.

REMS kliješta za stiskanje Basic E01 s umecima za stiskanje T12 namijenjena su za izradu stisnutih spojeva odobrenih sustava zaštite od pada.

REMS baterije, punjače za brzo punjenje i jedinice za napajanje treba koristiti sukladno navodima iz pregleda korištenja.

Svi ostali načini primjene nenamjenski su i stoga nedopušteni.

Pregled korištenja REMS baterijskih alata, baterija, punjača za brzo punjenje, jedinica za napajanje.

Pogledajte [www.rems.de](http://www.rems.de) → Preuzimanja → Upute za rad → RADIJALNE PRESE: OSTALA DOKUMENTACIJA



### 1.1. Sadržaj isporuke

Električne radijalne preše: Pogonski stroj, upute za rad, kutija od čeličnog lima /L-Boxx/transportna kutija XL/XL-Boxx.

Baterijske preše: Pogonski stroj, punjiva litij-ionska baterija, punjače za brzo punjenje, upute za rad, kutija od čeličnog lima /L-Boxx/XL-Boxx.

### 1.2. Kataloški brojevi artikala

REMS Power-Press SE pogonski stroj	572101
REMS Power-Press pogonski stroj	577001
REMS Power-Press ACC pogonski stroj	577000
REMS Power-Press XL ACC pogonski stroj	579000
REMS Mini-Press 14V ACC pogonski stroj	578001
REMS Mini-Press 22V ACC pogonski stroj	578002
REMS Mini-Press S 22V ACC pogonski stroj	578003
REMS Akku-Press pogonski stroj	571003
REMS Akku-Press ACC pogonski stroj	571004
REMS Akku-Press E 22V ACC pogonski stroj	576006
REMS Akku-Press 22V ACC pogonski stroj	576000
REMS Akku-Press 22V Connected pogonski stroj	576003
REMS Akku-Press XL 45 kN 22V ACC pogonski stroj	579001
REMS kliješta za stiskanje Mini, REMS kliješta za stiskanje, REMS prstenovi za stiskanje, REMS međukliješta Mini, REMS međukliješta	pogledajte REMS katalog
REMS kliješta za rezanje Mini M, REMS kliješta za rezanje M	pogledajte REMS katalog
REMS škare za kabele	571887
Sječivo za rezanje kabela 2 kom. u pakiranju (REMS škare za kabele)	571889
REMS kliješta za stiskanje Mini Basic E01	578618
REMS kliješta za stiskanje Basic E01	571855
REMS umeci za stiskanje T 12, 2 kom. u pakiranju	578091
REMS akumulator Li-Ion 14,4 V, 2,5 Ah	571545
REMS akumulator Li-Ion 14,4 V, 5,0 Ah	571555
REMS akumulator Li-Ion 21,6 V, 2,5 Ah	571571
REMS akumulator Li-Ion 21,6 V, 4,4 Ah	571574
REMS akumulator Li-Ion 21,6 V, 5,0 Ah	571581
REMS akumulator Li-Ion 21,6 V, 9,0 Ah	571583
Brzi punjač Li-Ion/Ni-Cd 220–240 V, 65 W	571560
Brzi punjač Li-Ion 220–240 V, 70 W	571575
Brzi punjač Li-Ion 100–240 V, 90 W	571585
Brzi punjač Li-Ion 100–240 V, 290 W	571587
Opskrbljivač napona 220–240 V, namjesto baterije od 14,4 V, 33 A	571565
Opskrbljivač napona 220–240 V, namjesto baterije od 21,6 V, 15 A	571567
Opskrbljivač napona 220–240 V, umjesto baterije od 21,6 V, 40 A	571578
Sanduk od čeličnog lima za REMS Power-Press SE	570280
Sanduk od čeličnog lima za REMS Power-Press	570280
Sanduk od čeličnog lima za REMS Power-Press ACC	570280
Transportni sanduk XL REMS Power-Press XL ACC	579240
Sanduk od čeličnog lima za REMS Mini-Press 14V ACC / Mini-Press 22V ACC / Mini-Press S 22V ACC	578290
Kovčeg L-Boxx REMS Mini-Press 14V ACC / Mini-Press 22V ACC / Mini-Press S 22V ACC	578299
Sanduk od čeličnog lima za REMS Akku-Press 14V / Akku-Press 14V ACC / Akku-Press 22V ACC	571290
Kovčeg L-Boxx REMS Akku-Press 14V / Akku-Press 14V ACC / Akku-Press 22V ACC	571283
Kovčeg XL-Boxx REMS Akku-Press 45 kN 22V ACC	579601
REMS CleanM, Sredstvo za čišćenje strojeva	140119

Kutije od čeličnog lima ili kovčez s umetkom za REMS kliješta za stiskanje, REMS stezne prstene, međukliješta kao pribor, pogledajte [www.rems.de](http://www.rems.de) → Proizvodi → Radijalne preše → REMS kliješta za stiskanje, REMS stezni prsteni → Izvadak iz kataloga (PDF)



### 1.3. Radno područje

REMS Mini-Press 14V ACC / Mini-Press 22V ACC / Mini-Press S 22V ACC za izradu stisnutih spojeva svih uobičajenih sustava za spajanje stiskanjem cijevi od običnog i nehrđajućeg čelika, bakra, plastike kao i kompozitnih cijevi

Ø 10–40 mm  
Ø 3/8–1/4"

Pogledajte i [www.rems.de](http://www.rems.de) → Proizvodi → Radijalne preše → REMS kliješta za stiskanje Mini, REMS prstenovi za stiskanje → Izvadak iz kataloga (PDF)





- 3 REMS Power-Press SE / Power-Press / Power-Press ACC / Power-Press XL ACC, REMS Akku-Press 14 V / Akku-Press 14 V ACC / Akku-Press E 22 V ACC / Akku-Press 22 V ACC / Akku-Press 22 V Connected za izradu stisnutih spojeva svih uobičajenih sustava za spajanje stiskanjem cijevi od običnog i nehrđajućeg čelika, bakra, plastike kao i kompozitnih cijevi

Ø 10 – 108 (110) mm  
Ø ½ – 4"

Pogledajte i [www.rems.de](http://www.rems.de) → Proizvodi → Radijalne preše → REMS kliješta za stiskanje, REMS prstenovi za stiskanje → Izvadak iz kataloga (PDF)



REMS Akku-Press XL 45kN 22V ACC za izradu XL stisnutih spojeva svih uobičajenih sustava za spajanje stiskanjem

Ø 64 – 108 mm  
Ø 2½ – 4"

Pogledajte i [www.rems.de](http://www.rems.de) → Proizvodi → Radijalne preše → REMS kliješta za stiskanje, REMS prstenovi za stiskanje → Izvadak iz kataloga (PDF)



#### Raspon radne temperature

REMS akumulatorski prese	-10 °C – +60 °C (14 °F – +140 °F)
Akumulatore	-10 °C – +60 °C (14 °F – +140 °F)
Brzi punjač	0 °C – +40 °C (32 °F – +104 °F)
Opskrbljivač napona	-10 °C – +45 °C (14 °F – +113 °F)
Prese s mrežnim napajanjem	-10 °C – +60 °C (14 °F – +140 °F)
Opseg temperature skladištenja	> 0 °C (32 °F)

#### 1.4. Potisna sila, hod

<b>Potisna sila</b> (nazivna sila)	
REMS Mini-Press 14V ACC / Mini-Press 22V ACC / Mini-Press S 22V ACC	22 kN
REMS Power-Press SE / Power-Press / Power-Press ACC / Power-Press XL ACC, Akku-Press 14V / Akku-Press 14V ACC / Akku-Press E 22V ACC / Akku-Press 22V ACC / Akku-Press 22V Connected	32 kN
REMS Akku-Press XL 45kN 22V ACC	45 kN

#### Hod

REMS Mini-Press 14V ACC / Mini-Press 22V ACC / Mini-Press S 22V ACC	28 mm
REMS Power-Press SE / Power-Press / Power-Press ACC, REMS Akku-Press 14V / Akku-Press 14V ACC / Akku-Press E 22V ACC / Akku-Press 22V ACC / Akku-Press 22V Connected	41 mm
REMS Power-Press XL ACC, REMS Akku-Press XL 45kN 22V ACC	104 mm

#### 1.5. Električni podaci

REMS Power-Press SE	} 230 V~; 50–60 Hz; 450 W 110 V~; 50–60 Hz; 450 W S3 20% (AB 2/10 min) zaštitna izolacija, zaštita od iskrenja
REMS Power-Press	
REMS Power-Press ACC	
REMS Power-Press XL ACC	
REMS Mini-Press 14V ACC	14,4 V =; 2,5 Ah 14,4 V =; 5,0 Ah
REMS Akku-Press 14V, REMS Akku-Press 14V ACC	14,4 V =; 5,0 Ah
REMS Mini-Press 22V ACC	} 21,6 V =; 2,5 Ah 21,6 V =; 4,4 Ah 21,6 V =; 5,0 Ah 21,6 V =; 9,0 Ah
REMS Mini-Press S 22V ACC	
REMS Akku-Press E 22V ACC	
REMS Akku-Press 22V ACC	
REMS Akku-Press 22V Connected	21,6 V =; 9,0 Ah
REMS Akku-Press XL 45kN 22V ACC	21,6 V =; 5,0 Ah 21,6 V =; 9,0 Ah

Brzi punjač Li-Ion/Ni-Cd (Prikjučna baterija, br. art. 571560)	Ulaz 220–240 V~; 50–60 Hz; 65 W Izlaz 10,8–18 V = zaštitna izolacija, zaštita od iskrenja
	Ulaz 100–120 V~; 50–60 Hz; 65 W Izlaz 10,8–18 V = zaštitna izolacija, zaštita od iskrenja
Brzi punjač Li-Ion (Klizna baterija, br. art. 571575)	Ulaz 220–240 V~; 50–60 Hz; 70 W Izlaz 21,6 V = zaštitna izolacija, zaštita od iskrenja
	Ulaz 100–120 V~; 50–60 Hz; 70 W Izlaz 21,6 V = zaštitna izolacija, zaštita od iskrenja

Brzi punjač Li-Ion (Klizna baterija, br. art. 571585)	Ulaz 100–240 V~; 50–60 Hz; 90 W Izlaz 21,6 V = zaštitna izolacija, zaštita od iskrenja
Brzi punjač Li-Ion (Klizna baterija, br. art. 571587)	Ulaz 100–240 V~; 50–60 Hz; 290 W Izlaz 21,6 V = zaštitna izolacija, zaštita od iskrenja
Opskrbljivač napona 14,4 V (br. art. 571565)	Ulaz 220–240 V~; 50–60 Hz; 600 W Izlaz 14,4 V =; 33 A zaštitna izolacija, zaštita od iskrenja
	Ulaz 100–120 V~; 50–60 Hz; 400 W Izlaz 14,4 V =; 18 A zaštitna izolacija, zaštita od iskrenja
Opskrbljivač napona 21,6 V (br. art. 571567)	Ulaz 220–240 V~; 50–60 Hz; 350 W Izlaz 21,6 V =; ≤ 15 A zaštitna izolacija, zaštita od iskrenja
Opskrbljivač napona 21,6 V (br. art. 571578)	Ulaz 220–240 V~; 50–60 Hz; 900 W Izlaz 21,6 V =; 40 A zaštitna izolacija, zaštita od iskrenja

#### 1.6. Dimenzije

REMS Power-Press SE	430×118×85 mm (16,9"×4,6"×3,3")
REMS Power-Press / Power-Press ACC	370×235×85 mm (14,6"×9,2"×3,3")
REMS Power-Press XL ACC	525×255×90 mm (20,7"×10,0"×3,5")
REMS Mini-Press 14V ACC	288×260×80 mm (11,3"×10,2"×3,1")
REMS Mini-Press 22V ACC	288×260×80 mm (11,3"×10,2"×3,1")
REMS Mini-Press S 22V ACC	405×145×75 mm (15,9"×5,7"×3,0")
REMS Akku-Press 14V / Akku-Press 14V ACC	338×298×85 mm (13,3"×11,7"×3,3")
REMS Akku-Press E 22V ACC	285×290×81 mm (11,2"×11,4"×3,2")
REMS Akku-Press 22V ACC	285×290×81 mm (11,2"×11,4"×3,2")
REMS Akku-Press 22V Connected	295×310×81 mm (11,6"×12,2"×3,2")
REMS Akku-Press XL 45kN 22V ACC	540×325×85 mm (21,3"×12,8"×3,3")

#### 1.7. Težine

REMS Power-Press SE pogonski stroj	4,7 kg (10,4 lb)
REMS Power-Press / Power-Press ACC pogonski stroj	4,7 kg (10,4 lb)
REMS Power-Press XL ACC	5,5 kg (12,1 lb)
REMS Mini-Press 14V ACC pogonski stroj bez aku.	2,1 kg (4,5 lb)
REMS Mini-Press 22V ACC pogonski stroj bez aku.	2,1 kg (4,5 lb)
REMS Mini-Press S 22V ACC pogonski stroj bez aku.	2,2 kg (4,9 lb)
REMS Akku-Press 14V / Akku-Press 14V ACC pogonski stroj bez akumulator	3,8 kg (8,3 lb)
REMS Akku-Press E 22V ACC pogonski stroj bez aku.	2,8 kg (6,2 lb)
REMS Akku-Press 22V ACC pogonski stroj bez aku.	2,8 kg (6,2 lb)
REMS Akku-Press 22V Connected pogonski stroj bez aku.	2,9 kg (6,4 lb)
REMS Akku-Press XL 45kN 22V ACC pogonski stroj bez baterije	5,7 kg (12,6 lb)
REMS Akku (akumulatorski) Li-Ion 14,4 V, 2,5 Ah	0,3 kg (0,7 lb)
REMS Akku (akumulatorski) Li-Ion 14,4 V, 5,0 Ah	0,5 kg (1,1 lb)
REMS Akku (akumulatorski) Li-Ion 21,6 V, 2,5 Ah	0,5 kg (1,1 lb)
REMS Akku (akumulatorski) Li-Ion 21,6 V, 4,4 Ah	0,8 kg (1,8 lb)
REMS Akku (akumulatorski) Li-Ion 21,6 V, 5,0 Ah	0,8 kg (1,8 lb)
REMS Akku (akumulatorski) Li-Ion 21,6 V, 9,0 Ah	1,1 kg (2,4 lb)
Kliješta za stiskanje (prosječno)	1,8 kg (3,9 lb)
Kliješta za stiskanje Mini (prosječno)	1,2 kg (2,6 lb)
Međukliješta Mini Z8	1,0 kg (2,2 lb)
Međukliješta Z2	2,0 kg (4,4 lb)
Međukliješta Z4	3,6 kg (7,9 lb)
Međukliješta Z5	3,8 kg (8,4 lb)
Međukliješta Z6 XL	5,5 kg (12,1 lb)
Međukliješta Z8	1,7 kg (3,7 lb)
Stezni prsten M54 (PR-3S)	3,1 kg (6,8 lb)
Stezni prsten U75 (PR-3B)	2,7 kg (5,9 lb)

#### 1.8. Informacije o buci

Emisija buke na radnom mjestu	
REMS Power-Press SE	L <sub>PA</sub> = 76 dB(A) L <sub>WA</sub> = 87 dB(A) K = 3 dB(A)
REMS Power-Press / ACC / XL ACC	L <sub>PA</sub> = 81 dB(A) L <sub>WA</sub> = 92 dB(A) K = 3 dB(A)
REMS Mini-Press 14V ACC / 22V ACC / S 22V ACC	L <sub>PA</sub> = 73 dB(A) L <sub>WA</sub> = 84 dB(A) K = 3 dB(A)
REMS Akku-Press 14V / 14V ACC / E 22V ACC / 22V ACC / 22V ACC Connected / XL 45kN 22V ACC	L <sub>PA</sub> = 74 dB(A) L <sub>WA</sub> = 85 dB(A) K = 3 dB(A)

#### 1.9. Vibracije

Ponderirana efektivna vrijednost ubrzanja	< 2,5 m/s <sup>2</sup> K = 1,5 m/s <sup>2</sup>
Navedena vrijednost emisije vibracija izmjerena je sukladno normiranom postupku ispitivanja i može ju se koristiti za usporedbu s nekim drugim elektroalatom. Isto tako ju se može koristiti i za početnu ocjenu izlaganja vibracijama.	

#### **OPREZ**

Vrijednost vibracija može se tijekom stvarne uporabe elektroalata razlikovati od navedene vrijednosti ovisno o vrsti i načinu rada elektroalata. U ovisnosti o stvarnim uvjetima rada (npr. Rad s prekidima) može biti potrebno utvrditi mjere sigurnosti za zaštitu osobe koja s uređajem radi.

## 2. Puštanje u rad

### ⚠ OPREZ

Nakon dužeg skladištenja pogonskog stroja neophodno je prije ponovnog puštanja u rad najprije pritiskom na tipku za poništavanje aktivirati pretlačni ventil (13). Ako je isti zaglavljiven ili teško pokretljiv, ne smiju se izrađivati prešani spojevi. Pogonski stroj treba radi pregleda predati ovlaštenoj servisnoj radionici tvrtke REMS.

### ⚠ OPREZ

Za terete kojima se upravlja ručno treba se pridržavati mjerodavnih nacionalnih propisa.

Za primjenu REMS kliješta za stiskanje, REMS kliješta za stiskanje Mini, REMS steznih prstena s međukliještima za različite sustave spajanja cijevi vrijedi trenutno važeća REMS prodajna dokumentacija, pogledajte i [www.rems.de](http://www.rems.de) → Downloads → Katalozi i prospekti proizvoda. Ako proizvođač sustava za spajanje cijevi promijeni postojeće ili na tržište stavi nove komponente svojih sustava, potrebno je da se o njihovom aktualnom stanju kupci raspitaju kod tvrtke REMS (e-mail [info@rems.de](mailto:info@rems.de)). Zadržavamo pravo na izmjene i ispravke pogrešaka.

### 2.1. Priključak na struju

#### ⚠ UPOZORENJE

**Pazite na napon mreže!** Prije priključivanja pogonskog stroja, punjača za brzo punjenje odnosno jedinice za napajanje, provjerite odgovara li napon naveden na natpisnoj pločici uređaja naponu električne mreže. Na gradilištima, u vlažnim okruženjima, na otvorenom i u zatvorenom prostoru ili na sličnim mjestima uporabe elektrouređaja smije biti priključen na električnu mrežu samo preko zaštitne strujne sklopke (FI sklopke) koja prekida dovod energije čim odvodna struja prekorači 30 mA u vremenu od 200 ms.

#### Akumulatori

##### NAPOMENA

Akumulator 14,4 V (19) uvijek postavljajte uspravno u pogonski stroj odnosno u punjač za brzo punjenje. Ukosim se postavljanjem oštećuju kontakti, može se prouzročiti kratak spoj i tako oštetiti akumulator.

#### Prekomjerno pražnjenje kao posljedica preniskog napona

Kod litij-ionskih akumulatora napon ne smije pasti ispod definiranog minimuma, jer se akumulator u suprotnom može oštetiti uslijed prekomjernog pražnjenja. Čelije litij-ionskih akumulatora proizvođača REMS napunjene su prilikom isporuke na oko 40%. Stoga se litij-ionski akumulatori prije uporabe moraju napuniti i redovito dopunjavati. U slučaju neuvažavanja ovog propisa koji izdaje proizvođač, litij-ionski akumulator se uslijed prekomjernog pražnjenja može oštetiti.

#### Prekomjerno pražnjenje kao posljedica skladištenja

Predugo uskladišteni nedovoljno napunjeni litij-ionski akumulatori mogu se stajanjem prekomjerno isprazniti i time oštetiti. Iz tog razloga se litij-ionski akumulatori prije skladištenja moraju napuniti, najmanje svakih šest mjeseci dopunjavati i prije ponovne uporabe obavezno ponovo napuniti.

##### NAPOMENA

**Prije uporabe uređaja napunite akumulator. Litij-ionske akumulatore treba redovito dopunjavati, kako bi se izbjeglo njihovo prekomjerno pražnjenje. Prekomjernim pražnjenjem akumulator se oštećuje.**

Za punjenje REMS litij-ionskih baterija koristite isključivo odobrene REMS punjače za brzo punjenje. Novi i dulje vrijeme nekoristeni litij-ionski akumulatori svoj puni kapacitet postižu tek nakon više punjenja.

#### Punjač za brzo punjenje litij-ionskih i nikal-kadmijskih baterija i punjači za brzo punjenje litij-ionskih baterija

Kada je strujni utikač utaknut, lijevi indikator trajno svijetli zeleno. Akumulator se puni kada ga uključite u punjač za brzo punjenje, na što ukazuje treperenje indikatora u zelenoj boji. Akumulator je napunjen kada taj isti indikator trajno svijetli zeleno. Ako neki od indikatora treperi crveno, akumulator je u kvaru. Ako neki od indikatora trajno svijetli crveno, to znači da je temperatura punjača za brzo punjenje i/ili punjive baterije izvan dopuštenog radnog opsega punjača koji iznosi između 0°C i +40°C.

##### NAPOMENA

Punjači za brzo punjenje nisu prikladni za rad na otvorenom.

#### Jedinica za napajanje

Jedinice za napajanje predviđene su za mrežni pogon baterijskih alata umjesto korištenja baterija. Jedinice za napajanje imaju nadstrujnu i temperaturnu zaštitu. Radno stanje prikazuje LED indikator. Ako LED indikator svijetli, to znači da je uređaj spreman za rad. Ako LED indikator ne svijetli ili treperi, to znači da postoje nadstruja ili nedopuštena vrijednost temperature. Tijekom tog vremena nije moguće koristiti pogonski stroj. Nakon kraćeg vremena LED indikator opet počinje svijetliti te se može nastaviti s radom.

##### NAPOMENA

Jedinice za napajanje nisu prikladne za rad na otvorenom.

### 2.2. Montaža (zamjena) kliješta za stiskanje, kliješta za stiskanje Mini (sl. 1 (1)), kliješta za stiskanje (4G) (sl. 11), kliješta za stiskanje (S) (sl. 12), steznog prstena (PR-3S) s međukliještima (sl. 13), steznog prstena (PR-3B) s međukliještima (sl. 14), steznog prstena 45° (PR-2B) s međukliještima, steznog prstena S (PR-2B) s međukliještima Z8 odnosno međukliještima Mini Z8 (sl. 15) kod radialnih presa.

Izvucite utikač iz mrežne utičnice, odnosno skinite akumulator. Koristite samo kliješta za stiskanje, kliješta za stiskanje Mini odnosno stezne prstene s konturom karakterističnom za dotični sustav spajanja stiskanjem. Kliješta za stiskanje, kliješta za stiskanje Mini odnosno stezni prsteni su na čeljustima za stiskanje odnosno na steznim segmentima označeni slovima (za oznaku konture stiskanja) i brojkom (za oznaku veličine). Međukliješta su označena slovom Z i znamenkom kojom se ukazuje na dozvoljeni prsten za stiskanje s istom oznakom. Stezni prsten 45° (PR-2B) se smije postaviti samo pod kutom od 45° u odnosu na međukliješta Z1 odnosno međukliješta Mini Z1 (sl. 18). Kod steznog prstena S (PR-2B) se međukliješta Z8 odnosno međukliješta Mini Z8 mogu postaviti tako da ih se može kontinuirano zakretati (sl. 15). Pročitajte upute za ugradnju i montažu koje izdaje proizvođač odnosno ponuđač dotičnog sustava za spajanje stiskanjem te postupajte u skladu s njima. Za stiskanje se nikako ne smiju koristiti neodgovarajuća kliješta za stiskanje, kliješta za stiskanje Mini odnosno stezni prsten s međukliještima, međukliješta Mini (neodgovarajuće konture ili veličine). Stisnuti spoj mogao bi biti neupotrebljiv, a moglo bi doći i do oštećenja stroja, kao i kliješta za stiskanje, kliješta za stiskanje Mini odnosno steznog prstena i međukliješta, međukliješta Mini.

Međukliješta Z6 XL za pogon REMS prstenova za stiskanje XL 64–108, 2½–4" (PR-3S) s uređajem REMS Power-Press XL ACC. Međukliješta Z7 XL 45 kN za pogon REMS prstenova za stiskanje XL 64–108, 2½–4" (PR-3S) i prstenova za stiskanje XL 2½–4" (PR-3B) s baterijskom prešom REMS Akku-Press XL 45 kN 22 V ACC. Baterijskoj preši REMS Akku-Press XL 45 kN 22 V ACC odgovaraju isključivo međukliješta Z7 XL 45 kN.

Pogonski stroj se preporučuje postaviti na stol ili poleći na pod. Okretna čahura (sl. 5 (21)) stroja REMS Power-Press XL ACC mora se pozicionirati sukladno korištenim kliještima za stiskanje odnosno međukliještima. A korištenje međukliješta Z6 XL se okretna čahura (21) mora okrenuti tako da se uglati i ne prekriva prorez pogonskog kućišta. Za sva ostala kliješta za stiskanje odnosno međukliješta okrenite okretnu čahuru (21) da se uglati tako da prekriva prorez pogonskog kućišta. Montažu (zamjenu) kliješta za stiskanje, kliješta za stiskanje Mini odnosno međukliješta, međukliješta Mini moguće je obaviti samo kad su pritisni valjčici (5) povučeni potpuno unatrag. Prema potrebi kod uređaja REMS Power-Press SE povelicu za promjenu smjera vrtnje (7) treba gumuti na lijevo i pritisnuti sigurnosno tipkalo (8), dok je kod uređaja REMS Mini-Press 14 V ACC / Mini-Press 22 V ACC / Mini-Press S 22 V ACC, REMS Power-Press / Power-Press ACC / Power-Press XL ACC i REMS Akku-Press 14 V / Akku-Press 14 V ACC / Akku-Press E 22 V ACC / Akku-Press 22 V ACC / Akku-Press 22 V Connected, REMS Akku-Press XL 45 kN 22 V ACC potrebno držati tipku za poništavanje (13) pritisnutom toliko dugo dok se pritisni valjčici (5) ne povuku unatrag do kraja.

### ⚠ OPREZ

Okretnu čahuru (21) uvijek pozicionirajte sukladno korištenim kliještima za stiskanje odnosno međukliještima tako da se uglati. Opasnost od prignječnja!

Otvorite svornjak za držanje kliješta (2). U tu svrhu povucite rezu (4) te će svornjak za držanje kliješta (2) pod djelovanjem opruge iskočiti. Umetnite odabrana kliješta za stiskanje, kliješta za stiskanje Mini (1), međukliješta i međukliješta Mini (14). Svornjak za držanje kliješta (2) potisnite prema naprijed dok reza (4) ne zaskoči u položaj kojim blokira svornjak. Pritom gumb (3) pritisnite prema dolje, izravno preko svornjaka za držanje kliješta. Pogonski stroj ne pokrećite bez umetnutih kliješta za stiskanje, kliješta za stiskanje Mini, steznog prstena s međukliještima odnosno međukliještima Mini. Postupak stiskanja provodite samo sa ciljem izrade željenog spoja, nikako ne u prazno. Bez protutlaka spojnice pogonski će stroj, odnosno kliješta za stiskanje, kliješta za stiskanje Mini, stezni prsten i međukliješta, međukliješta Mini, biti bespotrebno visoko opterećeni.

### ⚠ OPREZ

**Nikad ne provodite stiskanje ako svornjak držala kliješta (2) nije blokiran zaskočinim zatikom. Postoji opasnost od loma, a odlomljeni komadi koji lete unaokolo mogu izazvati ozbiljne ozljede!**

### 2.3. Dodatne funkcije za REMS Akku-Press 22 V Connected

Za informacije o strukturi izbornika, funkcionalnosti „Connected“ i servisnom portalu pogledajte upute za rad REMS Akku-Press 22 V Connected.



Upute za rad



Quickstart video (YouTube)

## 3. Rad presa

### ⚠ OPREZ

Nakon dužeg skladištenja pogonskog stroja neophodno je prije ponovnog puštanja u rad najprije pritiskom na tipku za poništavanje aktivirati pretlačni ventil. Ako je isti zaglavljiven ili teško pokretljiv, ne smiju se izrađivati prešani spojevi. Pogonski stroj treba radi pregleda predati ovlaštenoj servisnoj radionici tvrtke REMS.

Prije svake uporabe treba provjeriti jesu li kliješta za stiskanje, kliješta za stiskanje Mini, stezni prsten, međukliješta i međukliješta Mini oštećeni ili istrošeni, a osobito kontura (11, 17) čeljusti za stiskanje (10) odnosno sva tri stezna segmenta (16). Oštećena ili istrošena kliješta za stiskanje, kliješta za stiskanje Mini, stezni prsteni, međukliješta i međukliješta Mini više se ne smiju upotrebljavati. U tom bi slučaju postojala opasnost nepravilnog stiskanja (tj. propusnosti spoja), odnosno opasnost od nesreće.

Prije svake uporabe treba obaviti probno stiskanje s postavljenom spojnicom koristeći pogonski stroj i umetnuta kliješta za stiskanje, kliješta za stiskanje Mini odnosno umetnuti stezni prsten s međukliještima odnosno međukliještima Mini. Kliješta za stiskanje, kliješta za stiskanje Mini (1), stezni prsten (15) s međukliještima odnosno međukliještima Mini moraju pritom mehanički odgovarati pogonskom stroju i biti propisno završljivi. Kod kliješta za stiskanje, kliješta za stiskanje Mini (sl. 1), steznog prstena (PR-3B) (sl. 14), steznog prstena 45° (PR-2B) odnosno steznog prstena S (PR-2B) (sl. 15) treba se pobrinuti da nakon potpuno završenog stiskanja čeljusti za stiskanje (10) budu sasvim zatvorene do poz. „A“. Kod kliješta za stiskanje (PZ-4G) (sl. 11), kliješta za stiskanje (PZ-S) (sl. 12) treba se postarati da nakon potpuno završenog stiskanja čeljusti za stiskanje (10) budu sasvim zatvorene do poz. „A“ kao i na suprotnoj strani „B“. Kod prstena za stiskanje (PR-3S) (sl. 13), prstena za stiskanje XL (PR-3S) (sl. 13) treba se postarati da nakon potpuno završenog stiskanja segmenti za stiskanje (16) budu sasvim zatvoreni do poz. „A“ kao i na suprotnoj strani „B“. Potrebno je također ispitati nepropusnost spoja (poštujući propise koji vrijede u dotičnoj zemlji, odnosno primjenjive norme i smjernice).

Ukoliko pri zatvaranju kliješta za stiskanje, kliješta za stiskanje Mini dođe do nastanka izraženog srha (brida) na press-fitingu, može se dogoditi da spoj bude nepravilan, odnosno propustan (vidi 5. Smetnje).

#### **▲ OPREZ**

**Kako bi se izbjegla oštećenja pogonskog stroja treba paziti da u radnim položajima, kao što su primjerice oni prikazani na sl. 17 do 19, ne dođe do prekomjernog naprezanja između kliješta za stiskanje, kliješta za stiskanje Mini, steznog prstena, međukliješta, međukliješta Mini, spojnice i pogonskog stroja. U slučaju nepoštivanja postoji opasnost od loma, a odlomljeni komadi koji lete unakolo mogu izazvati ozbiljne ozljede.**

### 3.1. Tijek rada

Kliješta za stiskanje, kliješta za stiskanje Mini (1) stisnite rukom toliko da ih je moguće potisnuti preko press-fitinga. Pogonski stroj s kliještima za stiskanje postavite na fitting pod pravim kutom na os cijevi. Otpustite kliješta za stiskanje tako da se zatvore oko fittinga. Pogonski stroj primite/držite za ručku kućišta (6) i za rukohvat sa sklopkom (9).

Položite stezni prsten (15) oko spojnice. Umetnite međukliješta odnosno međukliješta Mini (14) u pogonski stroj i završite svornjak držala kliješta, eventualno pozicionirajte okretnu čahuru (21), vidi 2.2. Međukliješta odnosno međukliješta Mini (14) stisnite rukom toliko da se mogu položiti na stezni prsten. Otpustite međukliješta odnosno međukliješta Mini tako da radijusi/polukugle sigurno naliježu na kontaktni klin / kuglasti zglobov steznog prstena, a stezni prsten na spojnici (sl. 16). Kod međukliješta Z1 i međukliješta Mini Z1 imajte u vidu da se stezni prsten smije postaviti samo pod kutom manjim 45°. Kod steznog prstena S (PR-2B) se međukliješta Z8/međukliješta Mini Z8 mogu postaviti tako da ih se može kontinuirano zakretati (sl. 15).

#### **NAPOMENA**

Koristite samo međukliješta koja su odobrena za stezni prsten i pogonski stroj, pogledajte 2.2. U suprotnom su mogući nepravilni odnosno nezabrtvljeni stisnuti spojevi, a uz to se i prsten za prešanje i međukliješta mogu oštetiti.

Kod uređaja **REMS Power-Press SE** polugicu za promjenu smjera vrtnje (7) okrenite udesno (hod prema naprijed) i pritisnite sigurnosno tipkalo (8). Sigurnosno tipkalo (8) držite pritisnutim sve dok stiskanje nije završeno i dok se kliješta za stiskanje odnosno prsten za stiskanje ne zatvore. Smjesta otpustite sigurnosno tipkalo. Polugicu za promjenu smjera vrtnje (7) pomaknite ulijevo (hod unatrag), pritisnite sklopku (8) sve dok se pritisni valjčiči ne vrate sasvim natrag i aktivira sigurnosna klizna spojka. Smjesta otpustite sigurnosno tipkalo.

#### **NAPOMENA**

Ne opterećujte sigurnosnu kliznu spojku bez potrebe. Nakon zatvaranja kliješta za stiskanje, steznog prstena odnosno nakon vraćanja kotura za stiskanje **smjesta** otpustite sigurnosno tipkalo. Sigurnosna klizna spojka je kao i svaka druga klizna spojka podložna uobičajenom habanju. Ako se međutim nepotrebno opterećuje, brže će se pohabati i na taj način eventualno postati neupotrebljiva.

Kod **REMS Power-Press** i **REMS Akku-Press** sigurnosno tipkalo (8) držite stisnutu sve dok se kliješta za stiskanje odnosno stezni prsten potpuno ne zatvore. U tom se trenutku javlja zvučni signal (pucketanje). Tipku povratnog hoda (13) držite toliko dugo pritisnutom sve dok se pritisni valjčiči (5) sasvim ne vrate natrag.

Kod **REMS Mini-Press 14V ACC / Mini-Press 22V ACC / Mini-Press S 22V ACC, REMS Akku-Press 14V ACC, Akku-Press E 22V ACC, Akku-Press XL 45kN 22V ACC, REMS Power-Press ACC i Power-Press XL ACC** sigurnosno tipkalo (8) držite stisnutu sve dok se kliješta za stiskanje odnosno stezni prsten potpuno ne zatvore. Nakon potpuno završenog stiskanja pogonski se stroj automatski preklapa na povratni hod (prisilni povratni hod). U tom se trenutku javlja zvučni signal (pucketanje).

Kod uređaj **REMS Akku-Press 22V ACC** sigurnosno tipkalo (8) držite stisnuto sve dok se kliješta za stiskanje odnosno prsten za stiskanje potpuno ne zatvore. Kod stroja **AKKU-Press 22V Connected** najprije stisnite tipku za uključivanje/isključivanje (26) pa zatim pritisnom na sigurnosno tipkalo (8) pokrenite postupak stiskanja. Nakon potpuno završenog stiskanja pogonski se stroj automatski preklapa na povratni hod (prisilni povratni hod). LED indikator u boji za prikaz tlaka stiskanja (22) pokazuje je li tlak stiskanja pogonskog stroja bio unutar zadanih vrijednosti, pogledajte 3.6.

Kliješta za stiskanje, kliješta za stiskanje Mini stisnite rukom toliko da se zajedno s pogonskim strojem mogu skinuti sa spojnice (fitinga). Međukliješta, međukliješta Mini, stisnite rukom toliko da se zajedno s pogonskim strojem mogu skinuti sa steznog prstena. Rukom otvorite stezni prsten tako da ga možete skinuti sa spojnice.

### 3.2. Funkcijska sigurnost

Kod uređaja **REMS Power-Press SE** postupak stiskanja završava se otpuštanjem sigurnosnog tipkala (8). Za mehaničku sigurnost pogonskog stroja u oba krajnja položaja pritisnih valjčiča služi i sigurnosna klizna spojka ovisna o zakretnom momentu. Ne opterećujte sigurnosnu kliznu spojku bez potrebe! **REMS Power-Press SE** je osim toga opremljen i sigurnosnom elektronikom koja isključuje pogonski stroj u slučaju većeg opterećenja. To nije kritično sve dok se kliješta za stiskanje (1), prstenovi za stiskanje (15) u potpunosti zatvaraju, pogledajte 3.1. U slučaju da se pogonski stroj isključi prije dovršetka prešanja (kliješta ili prstenovi za stiskanje nisu bili zatvoreni, pogledajte 3.1.), ne smije se nastaviti s radom i pogonski stroj treba smjesta prepuštiti ovlaštenom **REMS** ugovornom korisničkom centru radi provjere odnosno servisiranja.

**REMS Power-Press** i **REMS Akku-Press 14V** završava postupak stiskanja automatski uz emitiranje zvučnog signala (pucketanja).

**REMS Mini-Press 14V ACC / Mini-Press 22V ACC / Mini-Press S 22V ACC, REMS Akku-Press 14V ACC / Akku-Press E 22V ACC / Akku-Press 22V ACC / Akku-Press 22V Connected / Akku-Press XL 45kN 22V ACC, REMS Power-Press ACC i Power-Press XL ACC** završava postupak stiskanja automatski uz emitiranje zvučnog signala (pucketanja) te se automatski vraća natrag (prisilni povratni hod).

#### **NAPOMENA**

**Samo s potpunim zatvaranjem kliješta za stiskanje, kliješta za stiskanje Mini, steznog prstena odnosno steznog segmenta može se ostvariti besprijekoran spoj. Kod kliješta za stiskanje, kliješta za stiskanje Mini (sl. 1), steznog prstena (PR-3B) (sl. 14), steznog prstena 45° (PR-2B) odnosno steznog prstena S (PR-2B) (sl. 15) treba se postarati da nakon potpuno završenog stiskanja čeljusti za stiskanje (10) budu sasvim zatvorene do poz. „A“. Kod kliješta za stiskanje (PZ-4G) (sl. 11), kliješta za stiskanje (PZ-S) (sl. 12) treba se postarati da nakon potpuno završenog stiskanja čeljusti za stiskanje (10) budu sasvim zatvorene do poz. „A“ kao i na suprotnoj strani „B“. Kod prstena za stiskanje (PR-3S) (sl. 13), prstena za stiskanje XL (PR-3S) treba se postarati da nakon potpuno završenog stiskanja segmenti za stiskanje (16) budu sasvim zatvoreni do poz. „A“ kao i na suprotnoj strani „B“. Ako pri zatvaranju kliješta za stiskanje, kliješta za stiskanje Mini, steznog prstena odnosno steznog segmenta dođe do nastanka izraženog srha (brida) na steznom tuljku, može se dogoditi da spoj bude nepravilan odnosno propustan (vidi 5. Smetnje).**

### 3.3. Sigurnost na radu

Zbog sigurnosti na radu pogonski su strojevi opremljeni sigurnosnom pritisnom (8) sklopkom. Ona u svakom trenutku, a osobito u slučaju opasnosti, omogućuje trenutno zaustavljanje pogonskih strojeva. Pogonske je strojeve moguće u svakom položaju preklopiti na povratni hod.

### 3.4. Kontrola stanja stroja sa zaštitom od prekomjernog pražnjenja baterije

Sve akumulatorske prese **REMS Akku-Press** su od 01.01.2011. godine opremljene elektroničkom kontrolom stanja stroja (18) s preopremljenom zaštitom od prejake struje i dvobojnim zeleno/crvenim LED pokazivačem napunjenosti. LED svijetli zeleno kada je baterija potpuno ili još uvijek dovoljno napunjena. Ako LED svijetli crveno, baterija se mora napuniti ili je u kvaru, a možda se i pogonski stroj isključio zbog prejake struje. Nastupi li navedeno stanje tijekom postupka stiskanja te se stoga isti ne može dovršiti, rad se mora nastaviti s napunjenim litij-ionskim akumulatorom. Ako se pogonski stroj ne koristi, LED se nakon približno 2 sata gasi i počinje opet svijetliti tek kada se pogonski stroj ponovo uključi.

### 3.5. Stupnjevi pokazivač napunjenosti (20) litij-ionske baterije od 21,6 V

Stupnjevi pokazivač pokazuje napunjenosti baterije putem 4 LED pokazivača. Po pritisku na tipku sa simbolom baterije nekoliko sekundi svijetli najmanje jedan LED pokazivač. Što više LED pokazivača svijetli, to je baterija više napunjena. Bateriju treba napuniti kada počne treperiti crveni LED pokazivač.

### 3.6. Nadzor tlaka stiskanja

Kod strojeva **REMS Akku-Press 22V ACC** (sl. 4) i **REMS Akku-Press 22V Connected** (sl. 9) se tijekom postupka stiskanja nadzire tlak stiskanja. Nakon što se postupak stiskanja dovrši, svijetli bijeli LED indikator za prikaz tlaka stiskanja (22) ako je tlak stiskanja bio unutar zadanih vrijednosti. Ako svijetli crveno, to znači da je tlak stiskanja bio niži od zadanih vrijednosti, dok ako svijetli crveno, a pogonski se stroj uz to isključuje, to onda znači da je tlak stiskanja bio viši od zadane vrijednosti. Tipku povratnog hoda (13) držite pritisnutom sve dok se valjčiči za stiskanje ne vrate unatrag do kraja. Ako je tlak stiskanja bio izvan zadanih vrijednosti, može se pokrenuti novi postupak stiskanja, pri čemu će LED indikator za prikaz tlaka stiskanja opet tijekom postupka stiskanja svijetliti bijelo. Nakon kraćeg vremena od oko 2 minuta, LED indikator se gasi, ali počinje opet svijetliti kada se pogonski stroj ponovo uključi. Svijetli li LED indikator za prikaz tlaka stiskanja crvenom bojom, preporučuje se prepuštiti pogonski stroj na provjeru odnosno popravak ovlaštenom servisu tvrtke **REMS**.

Nadzor tlaka stiskanja kod stroja **AKKU-Press 22V Connected** posjeduje dodatne funkcije, pogledajte upute za rad **REMS Akku-Press 22V Connected** pog. 3.1.3.

#### **NAPOMENA**



Ako je tlak stiskanja unutar zadanih vrijednosti, a LED indikator za prikaz tlaka stiskanja (22) svijetli bijelo, može se pretpostaviti da klijesta za stiskanje, prsten za stiskanje, segmenti za stiskanje na kraju postupka stiskanja nisu bili zatvoreni. Prilikom svakog postupka stiskanja treba pratiti zatvaraju li se u potpunosti, pogledajte 3.1.

## 4. Održavanje

Bez obzira na provedbu navedenih postupaka održavanja, preporučuje se da se REMS pogonski strojevi zajedno sa svim alatima (npr. klijestima za stiskanje, klijestima za stiskanje Mini, steznim prstenima s međuklijestima, međuklijestima Mini) i priborom (npr. baterijama, punjačima za brzo punjenje i jedinicama za napajanje) najmanje jednom godišnje dostave u ovlaštenu servisnu radionicu tvrtke REMS radi inspekcije i redovne provjere električnih uređaja. U Njemačkoj se takve ponovne provjere električnih uređaja u skladu s DIN VDE 0701-0702 i propisom o sprječavanju nesreća na radu DGUV propis 3 „Električna postrojenja i pogonska sredstva“ odnose i na prijenosnu električnu opremu. Osim toga se treba pridržavati odgovarajućih nacionalnih sigurnosnih odredaba, pravila i propisa koji vrijede na mjestu primjene.

### 4.1. Čuvanje/održavanje

#### **⚠ UPOZORENJE**

**Prije ikakvih radova na održavanju alata/uređaja mora se izvući utikač iz utičnice, odnosno izvaditi akumulator!**

Klijesta za stiskanje, klijesta za stiskanje Mini, stezni prsteni, međuklijesta, međuklijesta Mini, a osobito njihove prihvate, treba držati čistim. Jako onečišćene metalne dijelove očistite primjerice sredstvom za čišćenje strojeva REMS CleanM (br. art. 140119) i nakon toga zaštitite od hrđe.

Plastične dijelove (npr. kućište, baterije) čistite samo sredstvom za čišćenje strojeva REMS CleanM (br. art. 140119) ili blagom otopinom sapunice i vlažnom krpom. Ne upotrebljavajte ubičajena sredstva za čišćenje u kućanstvu. Ona sadrže različite kemikalije koje mogu oštetiti dijelove od plastike. Ni u kojem slučaju za čišćenje plastike ne upotrebljavajte benzin, terpentin, razrjeđivače ili slične proizvode.

Pazite pritom na to da tekućine ni u kojem slučaju ne dospiju u unutrašnjost elektroalata. Također ga nikad nemojte uranjati u tekućinu.

Redovito provjeravajte pokretljivost klijesta za stiskanje, klijesta za stiskanje Mini, steznih prstena i međuklijesta, međuklijesta Mini. Po potrebi treba očistiti klijesta za stiskanje, klijesta za stiskanje Mini, stezne prstene odnosno međuklijesta, međuklijesta Mini, a svornjake (12) čeljusti za stiskanje, stezne segmente odnosno međučeljusti, međuklijesta Mini (sl. 1, 11 – 15) lagano podmazati strojnim uljem – ne demontirajući pritom klijesta za stiskanje, klijesta za stiskanje Mini, stezne prstenove niti međuklijesta! Uklonite moguće naslage nečistoće iz konture stiskanja (11, 17). Funkcionalnost svih klijesta za stiskanje, klijesta za stiskanje Mini, steznih prstena i međuklijesta, međuklijesta Mini redovito provjeravajte provedbom probnog stiskanja uložene spojnice. Samo s potpunim zatvaranjem klijesta za stiskanje, klijesta za stiskanje Mini, steznog prstena odnosno steznog segmenta može se ostvariti besprijekoran spoj. Kod klijesta za stiskanje, klijesta za stiskanje Mini (sl. 1), steznog prstena (PR-3B) (sl. 14), steznog prstena 45° (PR-2B) odnosno steznog prstena S (PR-2B) (sl. 15) treba se pobrinuti da nakon potpuno završenog stiskanja čeljusti za stiskanje (10) budu sasvim zatvorene do poz.

„A“. Kod klijesta za stiskanje (PZ-4G) (sl. 11), klijesta za stiskanje (PZ-S) (sl. 12) treba se postarati da nakon potpuno završenog stiskanja čeljusti za stiskanje (10) budu sasvim zatvorene do poz. „A“ kao i na suprotnoj strani „B“. Kod prstena za stiskanje (PR-3S) (sl. 13), prstena za stiskanje XL (PR-3S) treba se postarati da nakon potpuno završenog stiskanja segmenti za stiskanje (16) budu sasvim zatvoreni do poz. „A“ kao i na suprotnoj strani „B“. Ako pri zatvaranju klijesta za stiskanje, klijesta za stiskanje Mini, steznog prstena odnosno steznog segmenta dođe do nastanka izraženog srha (brida) na steznom tuljku, može se dogoditi da spoj bude nepravilan odnosno propustan (vidi 5. Smetnje).

Oštećena ili istrošena klijesta za stiskanje, klijesta za stiskanje Mini, stezni prsteni i međuklijesta, međuklijesta Mini više se ne smiju upotrebljavati. U dvojbena situacijama, pogonski stroj sa svim klijestima za stiskanje, klijestima za stiskanje Mini, steznim prstenima i međuklijestima, međuklijesta Mini dostavite na pregled u ovlaštenu ugovorni servis tvrtke REMS.

Zahvatna mjesta klijesta za stiskanje držite čistima, a osobito pritisne valjčice (5) i svornjak držala klijesta (2) redovito čistite i zatim lagano podmazujte strojnim uljem. Sigurnost rada pogonskog stroja redovito provjeravajte pokusnim stiskanjem sa spojnicom kojoj je potrebna najviša sila stiskanja. Ako se klijesta, klijesta za stiskanje Mini, stezni prsten odnosno stezni segmenti pri tom pokusnom stiskanju potpuno zatvore (vidi sliku) to znači da je funkcija pogonskog stroja sigurna.

### 4.2. Pregled/Popravak

#### **⚠ UPOZORENJE**

**Prije provedbe remontnih radova ili popravaka potrebno je izvući utikač iz mrežne utičnice, odnosno ukloniti akumulator!** Ove radove smije obavljati samo stručno osoblje.

Prijenosni mehanizam pogonskog stroja REMS Power-Press SE ne zahtijeva nikakvo održavanje. Mehanizam se okreće u trajnom punjenju masti te stoga ne zahtijeva dodatno podmazivanje. REMS Power-Press SE, REMS Power-Press, REMS Power-Press ACC, Power-Press XL ACC: Elektromotor ima ugljene četkice, koje se radom troše te ih je potrebno povremeno pregledati, odnosno zamijeniti. U tu svrhu treba otpustiti vijke gornje polovice kućišta pogonskog motora te skinuti taj dio kućišta. Četkice treba izvaditi i pregledati. Pregledati treba i kolektor te ga propuhati komprimiranim zrakom. Ako je potrebno, četkice treba zamijeniti i to samo originalnim REMS ugljenim četkicama. Pogonski stroj REMS Power-Press SE opremljen je sigurnosnom kliznom spojkom. Ona se radom troši te ju je potrebno povremeno pregledati, odnosno zamijeniti. Koristite samo originalne REMS sigurnosne klizne spojke. Kod baterijskih pogonskih strojeva grafitne četkice DC motora se habaju. One se ne mogu obnoviti, nego se mora zamijeniti kompletan DC motor. REMS Akku-Press 22 V Connected ima motor bez četkica. Kod svih elektrohidrauličkih pogonskih strojeva habaju se prstenaste brtve (o-prstenovi). Oni se radom troše te ih je potrebno povremeno pregledati, odnosno zamijeniti. Pri nedovoljnoj sili stiskanja ili pri gubitku ulja pogonski stroj je potrebno dostaviti REMS-ovom ovlaštenom servisu na pregled i po potrebi popravak.

#### **NAPOMENA**

Oštećena ili istrošena klijesta za stiskanje, klijesta za stiskanje Mini, stezni prsteni, međuklijesta ne mogu se popravljati.

## 5. Smetnje

Kako bi se izbjegla oštećenja pogonskog stroja treba paziti da u radnim položajima, kao što su primjerice oni prikazani na sl. 16 do 18, ne dođe do prekomjernog naprezanja između klijesta za stiskanje, klijesta za stiskanje Mini, steznog prstena, međuklijesta, međuklijesta Mini, spojnice i pogonskog stroja.

#### **⚠ OPREZ**

Nakon dužeg skladištenja pogonskog stroja neophodno je prije ponovnog puštanja u rad najprije pritiskom na tipku za poništavanje aktivirati pretlačni ventil (13). Ako je isti zaglavljiven ili teško pokretljiv, ne smiju se izrađivati prešani spojevi. Pogonski stroj treba radi pregleda predati ovlaštenoj servisnoj radionici tvrtke REMS.

### 5.1. Smetnja: Pogonski stroj ne radi.

#### **Uzrok:**

- Ugljene četkice su istrošene.
- Priključni kabel je neispravan (REMS Power-Press SE, REMS Power-Press, REMS Power-Press ACC, REMS Power-Press XL ACC).
- Akumulator je prazan ili neispravan (REMS Akku - akumulatorski pogonski strojevi).
- Pogonski stroj je neispravan.

### 5.2. Smetnja: Pogonski stroj ne završava postupak stiskanja, klijesta za stiskanje, klijesta za stiskanje Mini, stezni prsten, segment za stiskanje ne zatvaraju se do kraja, klijesta za rezanje, škare za kabele ne režu u potpunosti.

#### **Uzrok:**

- Pogonski stroj je pregrijan (REMS Power-Press SE, REMS Power-Press, REMS Power-Press ACC, REMS Power-Press XL ACC).
- Ugljene četkice su istrošene.
- Klizna spojka je neispravna (REMS Power-Press SE).
- Akumulator je prazan ili neispravan (REMS Akku - akumulatorski pogonski strojevi).

#### **Pomoć:**

- Zamjenu grafitnih četkica odnosno DC motora prepustite kvalificiranom stručnom osoblju ili ovlaštenoj servisnoj radionici tvrtke REMS.
- Zamjenu priključnog kabela prepustite kvalificiranom stručnom osoblju ili ovlaštenoj servisnoj radionici tvrtke REMS.
- Zamijenite bateriju novom ili ju napunite punjačem za brzo punjenje.
- Pogonski stroj predajte na provjeru odnosno popravak ovlaštenoj servisnoj radionici tvrtke REMS.

#### **Pomoć:**

- Ostavite pogonski stroj oko 10 minuta da se ohladi.
- Zamjenu grafitnih četkica odnosno DC motora prepustite kvalificiranom stručnom osoblju ili ovlaštenoj servisnoj radionici tvrtke REMS.
- Kliznu spojku predajte na provjeru odnosno popravak ovlaštenoj servisnoj radionici tvrtke REMS.
- Zamijenite bateriju novom ili ju napunite punjačem za brzo punjenje.

- Pogonski stroj je neispravan.
  - Koriste se pogrešna klijesta za stiskanje, klijesta za stiskanje Mini, pogrešan prsten za stiskanje (kontura stiskanja, veličina) ili pogrešna među-klijesta, međuklijesta Mini, pogrešni rezni ulošci.
  - Klijesta za stiskanje, klijesta za stiskanje Mini, prsten za stiskanje ili međuklijesta, međuklijesta Mini su teško pokretljivi ili neispravni.
  - LED indikator za prikaz tlaka stiskanja (22) svijetli crveno (REMS Akku-Press 22V ACC, REMS Akku-Press 22V Connected), pogledajte 3.6.
  - Klasa čvrstoće navojnih šipki > 4.8 (400 N/mm<sup>2</sup>) (REMS klijesta za rezanje Mini M, REMS klijesta za rezanje M).
  - Rezni ulošci odnosno sječiva za rezanje kabela su tupi (REMS klijesta za rezanje Mini M, REMS klijesta za rezanje M/REMS škare za kabele).
  - Umetnuti su pogrešni Klauke umeci za stiskanje u REMS klijestima za stiskanje Mini Basic E01, REMS klijestima za stiskanje Basic E01.
- 5.3. Smetnja:** REMS Power-Press SE se u **više navrata** isključuje po završetku stiskanja.
- Uzrok:**
- Pogonski stroj je neispravan.
- Pomoć:**
- Pogonski stroj predajte na provjeru odnosno popravak ovlaštenoj servisnoj radionici tvrtke REMS.
- 5.4. Smetnja:** Pri zatvaranju klijesta za stiskanje, klijesta za stiskanje Mini, prstena za stiskanje odnosno steznih segmenata nastaje jasno izražen srh na steznoj spojnici.
- Uzrok:**
- Oštećena ili istrošena klijesta za stiskanje, klijesta za stiskanje Mini, prsten za stiskanje, stezni segmenti odnosno kontura stiskanja.
  - Koriste se pogrešna klijesta za stiskanje, klijesta za stiskanje Mini, pogrešan prsten za stiskanje (kontura stiskanja, veličina) ili pogrešna međuklijesta, međuklijesta Mini.
  - Neodgovarajuća usklađenost stezne spojnice, cijevi i potpornog tuljka.
- Pomoć:**
- Zamijenite klijesta za stiskanje, klijesta za stiskanje Mini ili prsten za stiskanje novim.
  - Provjerite oznaku klijesta za stiskanje, klijesta za stiskanje Mini, prstena za stiskanje i međuklijesta, međuklijesta Mini pa prema potrebi zamijenite.
  - Provjerite slaganje stezne spojnice, cijevi i potpornog tuljka. Pročitajte upute za ugradnju i montažu koje izdaje proizvođač odnosno ponuđač dotičnog sustava za spajanje stiskanjem i prema potrebi stupite s njim u kontakt.
- 5.5. Smetnja:** Čeljusti za stiskanje se i pri neopterećenim klijestima za stiskanje odnosno klijestima za stiskanje Mini zatvaraju s međusobnim pomakom na mjestima „A” i „B” (sl. 1).
- Uzrok:**
- Klijesta za stiskanje ili klijesta za stiskanje Mini pala su na pod, tlačna opruga je iskrivljena.
- Pomoć:**
- Predajte klijesta za stiskanje odnosno klijesta za stiskanje Mini radi pregleda ovlaštenoj servisnoj radionici tvrtke REMS.
- 5.6. Smetnja:** Stvaranje srhova pri rezanju navojnih šipki (REMS klijesta za rezanje Mini M, REMS klijesta za rezanje M).
- Uzrok:**
- Rezni ulošci su tupi odnosno izlomljeni.
  - Klasa čvrstoće navojnih šipki > 4.8 (400 N/mm<sup>2</sup>).
- Pomoć:**
- Okrenite odnosno zamijenite rezne uloške.
  - Pazite na klasu čvrstoće navojnih šipki.

## 6. Zbrinjavanje u otpad

Radialne preše, punjive baterije, punjači za brzo punjenje i jedinice za napajanje se po isteku radnog vijeka ne smiju odložiti u komunalni otpad. Litijske baterije i kompleti baterija svih akumulatorskih sustava smiju se odlagati u otpad samo kada su prazni odnosno ako nisu potpuno ispražnjeni, treba prekriti sve kontakte npr. izolacijskom trakom.

## 7. Jamstvo proizvođača

Trajanje jamstva je 12 mjeseci od predaje novog proizvoda prvom korisniku. Trenutak predaje (preuzimanja od strane korisnika) potvrđuje se predočenjem originalne prodajne dokumentacije, na kojoj mora biti označen naziv/oznaka artikla i datum kupnje. Sve greške u radu uređaja nastale unutar jamstvenog roka, a za koje se dokaže da su uzrokovane pogreškama u proizvodnji ili materijalu, odstranit će se besplatno. Otklanjanjem reklamiranih nedostataka jamstveni rok se ne produžuje niti se obnavlja. Štete, čiji se uzrok može svesti na prirodno habanje, nestručnu uporabu ili zlouporabu uređaja, nepoštivanje propisa i uputa za rad, uporabu neodgovarajućih sredstava za rad, preopterećivanje, nesvrshodnu primjenu, te vlastite ili tuđe zahvate u uređaj ili druge razloge za koje tvrtka REMS ne snosi krivicu, nisu obuhvaćene jamstvom.

Zahvate obuhvaćene jamstvom smiju obavljati samo REMS-ove ovlaštene servisne radionice. Reklamacije će biti priznate samo ako se uređaj dostavi u neku od ovlaštenih REMS ugovornih radionica bez ikakvih prethodnih zahvata i nerastavljen u dijelove. Zamijenjeni artikli ili dijelovi postaju vlasništvo tvrtke REMS.

Troškove transporta do i od radionice snosi korisnik.

Popis REMS ugovornih radionica možete pronaći na internetskoj stranici [www.rems.de](http://www.rems.de). Za zemlje koje nisu tamo navedene, proizvod možete popraviti/servisirati preko servisnog centra, na adresi SERVICE-CENTER, Neue Rommels-hauser Straße 4, 71332 Waiblingen, Deutschland. Zakonska prava korisnika, a osobito glede prava na reklamacije prema prodavaču u slučaju nedostataka kod kupljenog proizvoda kao i potraživanja zbog namjernog kršenja obveza i jamstva proizvođača ovim jamstvom ostaju netaknuta.

Za ovo jamstvo vrijedi njemačko pravo uz izuzeće referentnih propisa njemačkog Međunarodnog privatnog prava te uz izuzeće sporazuma Ujedinjenih Nacija o ugovorima koji se tiču međunarodne robne kupoprodaje (CISG). Davatelj ovog proizvođačkog jamstva koje vrijedi u čitavom svijetu je tvrtka REMS GmbH & Co KG, Stuttgarter Str. 83, 71332 Waiblingen, Deutschland.

## 8. Produženje jamstva proizvođača na 5 godina

Za pogonske strojeve navedene u ovim uputama za rad, unutar 30 dana od dana predaje prvom korisniku, postoji mogućnost produženja postojećeg jamstva proizvođača na 5 godina putem registriranja odgovarajućeg pogonskog stroja na stranici [www.rems.de/service](http://www.rems.de/service). Zahtjeve za produženje jamstva proizvođača mogu podnositi samo registrirani prvi korisnici uz preduvjet da s pogonskog stroja nije uklonjena niti izmijenjena pločica s tehničkim podacima te da su isti podaci čitljivi. Jamstvena prava ne mogu se ustupiti drugima.

## 9. Popisi rezervnih dijelova

Popise rezervnih dijelova potražite na adresi [www.rems.de](http://www.rems.de) → Downloads → Parts lists.

## Prevod originalnog uputstva za rad

Za upotrebu REMS klešta za stiskanje, REMS klešta za stiskanje Mini, REMS steznih prstenova sa međukleštima za različite sisteme spajanja cevi važi aktuelna REMS prodajna dokumentacija, vidi i [www.rems.de](http://www.rems.de) → Preuzimanja → Katalozi i prospekti proizvoda. Ako proizvođač sistema za spajanje cevi promeni postojeće ili na tržište stavi nove komponente svojih sistema, kupci treba o njihovom aktuelnom stanju da se raspitaju kod kompanije REMS (e-mail [info@rems.de](mailto:info@rems.de)). Zadržavamo pravo na izmene i ispravke grešaka.

### sl. 1–15

1	Klešta za stiskanje / klešta za stiskanje Mini	18	Kontrola stanja mašine
2	Klin za držanje klešta	19	Punjiva baterija
3	Dugme	20	Stepenovani indikator napunjenosti baterije (REMS punjive baterije 21,6V)
4	Bravica	21	Obrtna čaura (REMS Power-Press XL ACC)
5	Pritisni valjci	22	Prikaz pritiska stiskanja (REMS Akku-Press 22 V ACC)
6	Ručka kućišta	23	Ušica za nošenje za rameni pojas (REMS Akku-Press 22 V Connected)
7	Poluga za promenu smeru okretanja	24	OLED ekran (REMS Akku-Press 22 V Connected)
8	Sigurnosni prekidač	25	Taster za levo i desno (REMS Akku-Press 22 V Connected)
9	Prekidački rukohvat	26	Taster za uključivanje/isključivanje (REMS Akku-Press 22 V Connected)
10	Stezne čeljusti		
11	Kontura stiskanja (klešta za stiskanje)		
12	Vijak		
13	Taster za vraćanje		
14	Međuklešta / međuklešta Mini		
15	Stezni prsten		
16	Stezni segment		
17	Kontura stiskanja (stezni prsten tj. stezni segmenti)		

### sl. 16

Namensko odnosno nepravilno postavljanje međuklešta na stezni prsten

### sl. 17–19

Nedozvoljeni radni položaji

### sl. 20

Pregled odobrenja za sisteme zaštite od pada

## Opšte bezbednosne napomene za elektroalate

### ⚠ UPOZORENJE

Pročitajte sve bezbednosne napomene, instrukcije, ilustracije i tehničke podatke priložene uz ovaj elektroalat. Propusti prilikom uvažavanja sledećih uputstava mogu dovesti do strujnog udara ili izbijanja požara i/ili teških povreda.

Sačuvajte sve bezbednosne napomene i instrukcije za kasnije.

Pojam „Elektroalat“ koji se koristi u bezbednosnim napomenama odnosi se na električni alat koji se napaja sa strujne mreže (putem kabla) ili radi na baterijskoj pogon (bez kabla).

#### 1) Bezbednost na radnom mestu

- Radno područje održavajte čistim i dobro osvetljenim. Nered ili nedovoljna osvetljenost na radnom mestu mogu da budu uzrok nesreća na radu.
- Nemojte da radite elektroalatom u zonama u kojima postoji opasnost od eksplozije, odnosno u kojima se nalaze zapaljive tečnosti, gasovi ili prašina. Elektroalati stvaraju varnice koje mogu da zapale prah ili isparenja.
- Pobrinite se da se tokom primene elektroalata deca i druge osobe nalaze na bezbednoj udaljenosti. Ako vam se odvlači pažnja, možete izgubiti kontrolu nad elektroalatom.

#### 2) Bezbednost pri rukovanju električnom opremom

- Utikač za priključenje elektroalata u struju mora da odgovara utičnici. Utikač se ni na koji način ne sme menjati. Ne koristite nikakav prilagodni (adapterski) utikač zajedno s elektroalatom koji ima zaštitno uzemljenje. Originalni, nepromenjeni utikači i odgovarajuće utičnice umanjuju rizik od strujnog udara.
- Izbegavajte kontakt sa uzemljenim spoljašnjim površinama, kao što su cevi, grejna tela, pećnice i frižideri. Ako vam je telo uzemljeno, postoji povišen rizik od strujnog udara.
- Ne izlažite elektroalat kiši ili vlazi. Prodiranje vode u elektroalat povećava rizik od strujnog udara.
- Nemojte da koristite priključni kabl nenamenski, npr. za nošenje elektroalata, kačenje ili izvlačenje utikača iz utičnice. Priključni kabl čuvajte dalje od toplote, ulja, oštih ivica ili pokretnih delova. Oštećeni ili zamršeni kablovi povećavaju rizik od strujnog udara.
- Kad elektroalatom radite na otvorenom, koristite samo produžne kablove koji se mogu koristiti na otvorenom. Korišćenje produžnog kabla prikladnog za rad na otvorenom umanjuje rizik od strujnog udara.
- Ako je rad elektroalata u vlažnom okruženju neizbežan, koristite zaštitni uređaj diferencijalne struje. Upotreba zaštitnog uređaja diferencijalne struje umanjuje rizik od strujnog udara.

#### 3) Lična bezbednost

- Budite pažljiviji, pazite na ono što radite, a radu s elektroalatom pristupajte razborito. Nemojte da koristite elektroalat ako ste umorni ili pod uticajem droge, alkohola ili lekova. Samo jedan trenutak nesmotrenosti i nepažnje pri korišćenju elektroalata može da izazove ozbiljne povrede.
- Nosite opremu i sredstva za ličnu zaštitu na radu i obavezno zaštitne naočare. Nošenje sredstava za ličnu zaštitu na radu, poput respiratorne maske, neklizajuće sigurnosne obuće, zaštitne kacige ili antifona, zavisno od vrste i načina upotrebe elektroalata, smanjuje rizik od povreda.
- Izbegavajte nehotično puštanje u rad. Uverite se da je elektroalat isključen pre nego što ga priključite na električnu mrežu odnosno na baterijsko napajanje, a posebno pre nego što ga uzimate i premeštate. Ako prilikom nošenja elektroalata držite prst na prekidaču ili ako elektroalat sa uključenim prekidačem priključite na mrežu, može doći do nezgode.
- Uklonite alat za podešavanje i odvijače pre nego što uključite elektroalat. Komad alata ili ključ, ako se nađu u rotirajućem delu elektroalata, mogu da prouzrokuju povrede.
- Izbegavajte neprirodan položaj tela. Zauzmite siguran stav i položaj pri radu i u svakom trenutku budite u ravnoteži. Na taj način ćete imati bolju kontrolu nad elektroalatom u neočekivanim situacijama.
- Nosite odgovarajuću odeću. Nemojte da nosite široku odeću niti nakit. Pobrinite se da vam kosa i odeća budu na sigurnoj udaljenosti od pokretnih delova uređaja. Pokretni, rotirajući delovi uređaja ili obratka mogu da zahvate široku odeću, nakit ili dugu kosu.
- Ako mogu da se montiraju sklopovi za usisavanje i sakupljanje prašine, treba ih pravilno priključiti i koristiti. Korišćenjem opreme za isisavanje prašine smanjuje se opasnost od oštećenja koja mogu nastati zbog delovanja prašine.
- Ne dopustite da Vas uljuljka lažni osećaj bezbednosti i nemojte da zanemarujete sigurnosna pravila koja se odnose na elektroalat čak ni kada ste se, nakon višekratnog korišćenja, upoznali sa radom elektroalata. Nemarno rukovanje može u deliću sekunde da dovede do ozbiljnih povreda.

#### 4) Način upotrebe i rad sa elektroalatom

- Ne preopterećujte elektroalat. Za rad koristite elektroalat koji je upravo za takav rad i namenjen. S elektroalatom koji odgovara svrsi i radi u propisanom rasponu snage, radite brže i bezbednije.
- Nemojte da koristite elektroalat čiji je prekidač neispravan. Elektroalat koji više ne može da se uključi ili isključi je opasan i mora da se popravi.
- Izvcite utikač iz utičnice i/ili izvadite punjivu bateriju pre nego što počnete da podešavate uređaj, menjate delove opreme ili pre nego što elektroalat sklonite na stranu. Ove preventivne mere sprečavaju nehotično uključivanje i pokretanje elektroalata.
- Elektroalate koje ne koristite čuvajte van domašaja dece. Osobama koje nisu upoznate sa načinom upotrebe ili koje nisu pročitale ovo uputstvo nemojte da dozvolite da koriste elektroalat. Elektroalati su opasni ako ih koriste neiskusne osobe.
- O elektroalatom i pratećoj opremi se brinite s pažnjom. Proverite da li pokretni delovi rade besprekorno odnosno da ne zapinju, da nisu polomljeni ili oštećeni tako da to može da utiče na ispravan rad elektroalata. Pre upotrebe elektroalata prepusite oštećene delove na popravku. Brojnim nesrećama pri radu uzrok leži u slabom ili nedovoljnom održavanju elektroalata.
- Pobrinite se da rezni alati budu oštri i čisti. Pažljivo održavani rezni alati sa oštirim ivicama se manje i ređe zaglavljuju pa je njima jednostavnije rukovati.
- Koristite elektroalat, prateću opremu i drugo u skladu s navodima iz ovog uputstva. Pritom uzmite u obzir uslove rada kao i radnje koje nameravate da izvršite. Upotreba elektroalata za primene za koje nije predviđen može da dovede do opasnih situacija.
- Održavajte ručke i rukohvate čistim i neumašćenim. Klizave ručke i rukohvati otežavaju bezbedno vođenje i kontrolu nad elektroalatom u neočekivanim situacijama.

#### 5) Način upotrebe i rad sa baterijskim alatom

- Punjive baterije punite samo punjačima koje preporučuju proizvođači. Kod punjača koji su prikladni samo za određenu vrstu punjivih baterija postoji opasnost od požara ako se koriste za punjenje drugih vrsta baterija.
- U elektroalatu koristite samo prikladne punjive baterije. Primenom drugih punjivih baterija može doći do povreda ili požara.
- Nekorišćene punjive baterije držite dalje od kancelarijskih spajalica, ključeva, eksera, vijaka ili drugih sitnih metalnih predmeta koji bi mogli da izazovu kratak spoj kontakata baterije. Posledice toga mogu biti opekotine ili vatra.
- Ako se punjive baterije nepravilno koriste, mogu da iscuru. Izbegavajte kontakt sa iscuralom tečnošću. Ako slučajno dođe do kontakta, mesto dodira isperite vodom. Ukoliko tečnost dospe u oči, zatražite dodatnu lekarsku pomoć. Tečnost koja iscuri iz baterija može da nadraži kožu i izazove opekotine.
- Nemojte da koristite oštećene ili modifikovane punjive baterije. Oštećene ili modifikovane baterije mogu se ponašati na nepredviđen način i izazvati požar, eksploziju ili predstavljati opasnost od povreda.
- Ne izlažite baterije otvorenom plamenu niti visokim temperaturama. Vatra ili temperature preko 130 °C mogu dovesti do eksplozije.
- Pridržavajte se svih instrukcija koje se odnose na punjenje i bateriju odnosno baterijski alat nemojte nikada puniti pri temperaturama izvan granica navedenih u uputstvu za rad. Pogrešno punjenje ili punjenje baterije pri temperaturama izvan dozvoljenog opsega može da uništi bateriju i uveća opasnost od požara.



## 6) Servis

- a) Popravke elektroalata prepustite stručnjacima, uz primenu isključivo originalnih rezervnih delova. Na taj način ćete da osigurate očuvanje trajne bezbednosti elektroalata.
- b) Ne popravljajte oštećene punjive baterije. Sve radove održavanja punjivih baterija treba prepustiti isključivo proizvođaču ili ovlašćenoj servisnoj službi.

## Bezbednosne napomene za radijalne prese

## ⚠ UPOZORENJE

Pročitajte sve bezbednosne napomene, instrukcije, ilustracije i tehničke podatke priložene uz ovaj elektroalat. Propusti prilikom uvažavanja sledećih uputstava mogu dovesti do strujnog udara ili izbijanja požara i/ili teških povreda.

Sačuvajte sve bezbednosne napomene i instrukcije za kasnije.

- Nemojte da koristite elektroalat ako je oštećen. Postoji opasnost od nesreće.
- Prilikom izvođenja radova čvrsto držite elektroalat za ručku kućišta (6) i prekidački rukohvat (9), zauzmite siguran stav i položaj. Elektroalat razvija veoma visoku silu pritiskanja. Sigurno možete da ga vodite obema rukama. Zato treba da budete naročito oprezni. Pobrinite se da se tokom primene elektroalata deca i druge osobe nalaze na bezbednoj udaljenosti.
- Ne posežite u pokretne delove unutar oblasti stiskanja odnosno rezanja. Postoji opasnost od povreda usled nagnećenja prstiju ili ruke.
- Radijalnim presama nemojte nikako da radite ako klin za držanje klešta (2) nije zakočen. U suprotnom postoji opasnost od loma, a odlomljeni komadi koji lete unaokolo mogu izazvati ozbiljne povrede.
- Radijalnu presu sa REMS alatima za stiskanje postavite na spojnice uvek pod pravim uglom u odnosu na osu cevi. Ako se radijalna presa postavo koso u odnosu na osu cevi, zbog svoje velike pogonske sile će se uspraviti vertikalno u odnosu na osu cevi. Tako možete da prignječite šake ili druge delove tela. Osim toga postoji opasnost od loma, pri čemu odlomljeni komadi koji lete unaokolo mogu da nanese ozbiljne povrede.
- Stezni prsten S (PR-2B) postavite na spojnice uvek pod pravim uglom u odnosu na osu cevi. Kada postavljate radijalnu presu sa međukleštima Z8 na stezni prsten S, vodite računa o slobodnom uglu zakretanja radijalne prese. Postoji opasnost od loma, pri čemu odlomljeni komadi koji lete unaokolo mogu da nanese ozbiljne povrede.
- Imajte na umu i postupajte u skladu s instrukcijama i uputstvima proizvođača sistema za upotrebu sistema za spajanje stiskanjem. U slučaju neuvažavanja mogu nastati neupotrebljivi spojevi, a alat se može oštetiti.
- Radijalna presa sme da radi samo sa umetnutim kleštima za stiskanje, kleštima za stiskanje Mini odnosno sa steznim prstenom sa međukleštima. Postupak pritiskanja obavljajte samo sa ciljem izrade željenog spoja. Bez kontrapritiska stezne spojnice dolazi do nepotrebnog velikog opterećivanja pogonskog uređaja, klešta za stiskanje, klešta za stiskanje Mini, steznog prstena i međuklešta.
- Pre upotrebe klešta za stiskanje, steznog prstena sa međukleštima (steznih čeljusti, steznih omći sa međučeljustima) drugih proizvođača, proverite da li su iste prikladne za REMS pogonske uređaje. Klešta za stiskanje i stezni prsteni sa međukleštima drugih proizvođača mogu da se koriste u uređajima REMS Power-Press SE, REMS Power-Press, REMS Power-Press ACC, REMS Power-Press XL ACC, REMS Akku-Press 14V, REMS Akku-Press 14V ACC, REMS Akku-Press E 22V ACC, REMS Akku-Press 22V ACC, REMS Akku-Press 22V Connected i REMS Akku-Press XL 45 kN 22V ACC ako su prikladni za potrebnu potisnu silu od 32 kN, ako u mehaničkom smislu odgovaraju REMS pogonskom uređaju, ako mogu propisno da se blokiraju i ako se na kraju svog radnog veka odnosno u slučaju preopterećenja mogu polomiti bez opasnosti od toga da će se delovi razleteti unaokolo. Preporučujemo da koristite samo klešta za stiskanje i stezne prstenove sa međukleštima koji su od trajnog loma zaštićeni bezbednosnim faktorom od  $\geq 1,4$ , što znači da pri potrebnoj potisnoj sili od 32 kN mogu da izdrže potisnu silu do 45 kN. Pročitajte i poštuju uputstvo za rad i bezbednosne napomene koje daje dotični proizvođač odnosno dobavljač klešta za stiskanje odnosno steznih prstenova sa međukleštima, pridržavaju se uputstava za ugradnju i montažu koje daje proizvođač odnosno dobavljač dotičnog sistema za spajanje stiskanjem i uvažite tamo navedena moguća ograničenja u pogledu upotrebe. U slučaju nepridržavanja postoji opasnost od loma, a odlomljeni komadi koji lete unaokolo mogu izazvati ozbiljne povrede.
- Postavite okretnu čauru (21) uređaja REMS Power-Press XL ACC u skladu sa kleštima za stiskanje odnosno međukleštima koje koristite, vidi 2.2. Postoji opasnost od povreda.
- Radite samo neoštećenim kleštima za stiskanje, kleštima za stiskanje Mini, steznim prstenovima, međukleštima. Oštećena klešta za stiskanje, klešta za stiskanje Mini, stezni prstenovi, međuklešta mogu da se zaglave ili polome, a stisnuti spoj može da bude neispravan. Oštećena klešta za stiskanje, klešta za stiskanje Mini, stezni prstenovi, međuklešta ne smeju da se popravljavu. U slučaju nepridržavanja postoji opasnost od loma, a odlomljeni komadi koji lete unaokolo mogu izazvati ozbiljne povrede.
- Izvcite strujni utikač iz utičnice odnosno izvadite bateriju pre montaže odnosno demontaže klešta za stiskanje, klešta za stiskanje Mini, steznih prstenova, međuklešta. Postoji opasnost od povreda.
- Poštujte propise koji se tiču održavanja elektroalata kao i napomene o održavanju klešta za stiskanje, klešta za stiskanje Mini, steznih prstenova, međuklešta. Poštovanje propisa o održavanju pozitivno utiče na životni vek elektroalata, klešta za stiskanje, klešta za stiskanje Mini, steznih prstenova, međuklešta.
- Nikada nemojte da ostavljate elektroalat da radi bez nadzora. U slučaju dužih pauza u radu, isključite elektroalat, izvcite strujni utikač odnosno punjivu bateriju. U slučaju da električni uređaj radi bez nadzora, moguće su opasne situacije koje mogu da izazovu materijalnu štetu ili povrede.

- Najviše 3 prstena za stiskanje XL 64–108 (PR-3S) stavite u sistemski kofer XL-Boxx sa uloškom za stezne prstenove XL 64–108 (PR-3S) (br. art. pribora 579603). Očuvanje maksimalne granice opterećenja sa 3 stezna prstena XL (PR-3S) smanjuje rizik od nastanka materijalne štete i/ili fizičkih povreda.
- REMS alate za stiskanje i rezanje koristite samo u pogonskim uređajima koji su prikladni za REMS alate za stiskanje i rezanje. U slučaju zanemarivanja moguće su materijalne štete i povrede, a pored toga i stisnuti spojevi odnosno navojna šipka mogu da postanu neupotrebljivi, a električni kabl se ne odseca.
- Pre svake upotrebe REMS alata za rezanje proverite da li ima bilo kakvih oštećenja i tragova istrošenosti pa proverite da li su rezni ulošci odnosno oštrice za sečenje kablova dobro pričvršćeni i bez zazora. Oštećena i istrošena REMS klešta za rezanje, rezni ulošci odnosno oštrice za sečenje kablova kao i nepravilno pričvršćeni ulošci odnosno rezni delovi loše utiču na rezultat sečenja. Postoji opasnost od lomljenja, a odlomljeni komadi koji lete unaokolo mogu da izazovu ozbiljne povrede.
- REMS klešta za stiskanje Mini, REMS klešta za stiskanje, REMS stezne prstenove postavite sa konturom stiskanja na steznu čauru u skladu sa navodima proizvođača stezne čaure. U slučaju zanemarivanja se REMS alati za stiskanje mogu oštetiti, a i stisnuti spojevi mogu da budu neupotrebljivi.
- Pobrinite se da se tokom postupka stiskanja između steznih čeljusti i steznih segmenata ne zaglave nikakva strana tela. Strana tela sprečavaju potpuno zatvaranje i/ili mogu oštetiti spojnicu. Strana tela mogu da prozrokuju oštećenja na REMS alatima za stiskanje i rezanje.
- Pobrinite se da pri postavljanju REMS alata za stiskanje radno područje ima dovoljno mesta za korišćen pogonski uređaj i za sam alat. U slučaju zanemarivanja postoji opasnost od toga da se alati za stiskanje pri delovanju sile pogonskog uređaja povuku pod pravim uglom u odnosu na osu cevi. Pritom postoji opasnost od povređivanja prignječanjem delova tela, a i alati za stiskanje mogu da se oštete. Osim toga postoji opasnost od loma, pri čemu odlomljeni komadi koji lete unaokolo mogu da nanese ozbiljne povrede.
- Koristite samo neoštećene REMS alate za rezanje. Oštećeni REMS alati za rezanje mogu da se zaglave ili polome, a rezni ulošci odnosno oštrice za sečenje kablova mogu da budu tupi. Kod REMS alata za rezanje smeju da se menjaju samo pohabani rezni ulošci odnosno oštrice za sečenje kablova, a inače ne smeju da se popravljavu. U slučaju zanemarivanja postoji opasnost od loma, a odlomljeni komadi koji lete unaokolo mogu da izazovu povrede.
- Za transport i skladištenje REMS alata za stiskanje i rezanje koristite REMS kutije od čeličnog lima s uloškom, sistemski kofer L-Boxx s uloškom. Tako ćete da zaštitite REMS alate za stiskanje i rezanje od prijavštine i oštećenja, što će pozitivno da se odrazi na vek trajanja.
- Redovno proveravajte priključne i produžne kablove elektroalata i napajanja. U slučaju oštećenja predajte ih na popravku ili zamenu stručnjaku u ovlašćenoj ugovornoj radionici kompanije REMS.
- Prepustite elektroalat na korišćenje samo osobama koje su upućene u rukovanje istim. Omladina sme da rukuje elektroalatom samo ako je starija od 16 godina, ako im služi u svrhu školovanja (obučavanja) odnosno ako se to rukovanje obavlja pod nadzorom stručne osobe.
- Deca i osobe koje na osnovu svojih fizičkih, senzornih ili mentalnih sposobnosti ili zbog nedostatka znanja i iskustva nisu u mogućnosti bezbedno da rukuju elektroalatom, ne smeju da ga koriste bez nadgledanja ili upućivanja od strane odgovorne osobe. U suprotnom postoji opasnost od povreda prilikom nepravilnog korišćenja.
- Koristite samo za tu namenu odobrene i propisno označene produžne kablove dovoljnog poprečnog preseka. Produžni kablovi dugi do 10 m treba da imaju presek 1,5 mm<sup>2</sup>, a presek onih koji su dugi od 10 – 30 m treba da je 2,5 mm<sup>2</sup>.

## ⚠ OPASNOST

- Nemojte da koristite REMS makaze za kablove, REMS klešta za stiskanje Mini Basic E01, REMS klešta za stiskanje Basic E01 sa steznim umecima na strujnim kablovima koji su pod naponom. Stručno osoblje odgovarajuće kvalifikacije mora pre početka radova da odvoji kablove s napajanja. Alati nemaju izolaciju pa tako ne pružaju zaštitu od strujnog udara.
- Takođe pročitajte i poštuju sve bezbednosne napomene i instrukcije za Klauke pribor za spajanje za električne vodove. Zanemarivanje bezbednosnih napomena uvećava rizik od strujnog udara.
- Koristite REMS klešta za stiskanje Basic E01 sa REMS steznim umecima T 12 samo za sisteme zaštite od pada koje je proizvođač proverio i odobrio (sl. 20). Zanemarivanje bezbednosnih napomena uvećava rizik od pada.
- Takođe pročitajte i poštuju sve bezbednosne napomene i instrukcije koje daje dobavljač sistema zaštite od pada. Svaki stisnuti spoj sistema zaštite od pada proverite odgovarajućim sistemskim meračem. Ako merač ne može da se prevuče preko stisnute četvrtke, spoj ne odgovara sistemu i ne sme da se koristi. U tom slučaju morate da zamenite stezne umetke. Zanemarivanje bezbednosnih napomena uvećava rizik od pada.

## Bezbednosne napomene za punjive baterije, punjače za brzo punjenje, adapteri za napajanje

## ⚠ UPOZORENJE

Pročitajte sve bezbednosne napomene, instrukcije, ilustracije i tehničke podatke priložene uz ovaj elektroalat. Propusti prilikom uvažavanja uputstava mogu dovesti do strujnog udara ili izbijanja požara i/ili teških povreda.

Sačuvajte sve bezbednosne napomene i instrukcije za kasnije.

Vidi i [www.rems.de](http://www.rems.de) → Preuzimanja → Uputstva za rad → Bezbednosne napomene → Bezbednosne napomene za punjive baterije, punjače za brzo punjenje, adaptere za napajanje.

## Bezbednosni listovi

### UPOZORENJE

Pročitajte bezbednosne listove. Propusti prilikom uvažavanja uputstava mogu dovesti do strujnog udara ili izbijanja požara i/ili teških povreda.

Sačuvajte sve bezbednosne napomene i instrukcije za kasnije.

Vidi [www.rems.de](http://www.rems.de) → Preuzimanja → Bezbednosni listovi → Punjive baterije.

### Tumačenje simbola

#### OPASNOST

Opasnost visokog stepena rizika, koja u slučaju nepoštovanja izaziva ozbiljne povrede (koje se ne mogu sanirati) pa čak i one sa smrtnim posledicama.

#### UPOZORENJE

Opasnost srednjeg stepena rizika, koja bi u slučaju nepoštovanja mogla da izazove ozbiljne povrede (koje se ne mogu sanirati) pa čak i one sa smrtnim posledicama.

#### OPREZ

Opasnost niskog stepena rizika, koja bi u slučaju nepoštovanja mogla da izazove srednje teške povrede (koje se mogu sanirati).

#### NAPOMENA

Materijalna oštećenja, nije bezbednosna napomena! Nema opasnosti od povreda.



Opasnost



Pad



Električni napon



Pre prve upotrebe pročitajte uputstvo za rad



Nosite opremu za zaštitu očiju



Nosite opremu za zaštitu sluha



Elektroalat odgovara klasi zaštite II



Nije prikladno za upotrebu na otvorenom



Prekidački izvor napajanja (SMPS)



Sigurnosni transformator otporan na kratak spoj (SCPST)



Ekološki primereno odlaganje u otpad



CE oznaka usaglašenosti

## 1. Tehnički podaci

### Namenska upotreba

#### UPOZORENJE

REMS radijalne prese su predviđene za izradu stisnutih spojeva svih standardnih sistema spajanja stiskanjem, za izradu spojeva za električne vodove kao i spojeva za sisteme zaštite od pada, za rezanje navojnih šipki i električnih kablova (radijalne prese sa 32 kN).

REMS klešta za rezanje Mini M i REMS klešta za rezanje M predviđena su za rezanje navojnih šipki od čelika i nerđajućeg čelika do klase čvrstine 4.8 (400 N/mm<sup>2</sup>). REMS makaze za kablove su predviđene za rezanje električnih kablova ≤ 300 mm<sup>2</sup> (Ø 30 mm).

REMS klešta za stiskanje Mini Basic E01 i REMS klešta za stiskanje Basic E01 su namenjena za izradu stisnutih spojeva Klauke priborom za spajanje električnih kablova ≤ 300 mm<sup>2</sup> u kombinaciji sa odgovarajućim Klauke steznim umecima serije 22, za usko stiskanje.

REMS klešta za stiskanje Basic E01 sa steznim umecima T12 su predviđena za izradu stisnutih spojeva odobrenih sistema zaštite od pada.

REMS punjive baterije, punjače za brzo punjenje i adaptere za napajanje treba koristiti u skladu sa navodima iz pregleda korišćenja.

Svi ostali načini upotrebe su nenamenski i iz tog razloga nisu dozvoljeni.

Pregled korišćenja REMS baterijskih alata, baterija, punjača za brzo punjenje, adaptera za napajanje.

Vidi [www.rems.de](http://www.rems.de) → Preuzimanja → Uputstva za rad → RADIJALNE PRESE: OSTALA DOKUMENTACIJA



### 1.1. Sadržaj isporuke

Električne radijalne prese: Pogonski uređaj, uputstvo za rad, kutija od čeličnog lima /L-Boxx/transportni sanduk XL/XL-Boxx.

Baterijske prese: Pogonski uređaj, punjiva litijum-jonska baterija, punjač za brzo punjenje, uputstvo za rad, kutija od čeličnog lima /L-Boxx/XL-Boxx.

### 1.2. Kataloški brojevi artikala

REMS Power-Press SE pogonski uređaj	572101
REMS Power-Press pogonski uređaj	577001
REMS Power-Press ACC pogonski uređaj	577000
REMS Power-Press XL ACC pogonski uređaj	579000
REMS Mini-Press 14V ACC pogonski uređaj	578001
REMS Mini-Press 22V ACC pogonski uređaj	578002
REMS Mini-Press S 22V ACC pogonski uređaj	578003
REMS Akku-Press pogonski uređaj	571003
REMS Akku-Press ACC pogonski uređaj	571004
REMS Akku-Press E 22V ACC pogonski uređaj	576006
REMS Akku-Press 22V ACC pogonski uređaj	576000
REMS Akku-Press 22V Connected pogonski uređaj	576003
REMS Akku-Press XL 45 kN 22V ACC pogonski uređaj	579001
REMS klešta za stiskanje Mini, REMS klešta za stiskanje, REMS stezni prsteni, REMS međuklešta Mini, REMS međuklešta	vidi REMS katalog
REMS klešta za rezanje Mini M, REMS klešta za rezanje M	vidi REMS katalog
REMS makaze za kablove	571887
Oštrica za sečenje kablova 2 kom. u pakovanju (REMS makaze za kablove)	571889
REMS klešta za stiskanje Mini Basic E01	578618
REMS klešta za stiskanje Basic E01	571855
REMS stezni umeci T 12, 2 kom. u pakovanju	570891
REMS litijum-jonska punjiva baterija 14,4 V, 2,5 Ah	571545
REMS litijum-jonska punjiva baterija 14,4 V, 5,0 Ah	571555
REMS litijum-jonska punjiva baterija 21,6 V, 2,5 Ah	571571
REMS litijum-jonska punjiva baterija 21,6 V, 4,4 Ah	571574
REMS litijum-jonska punjiva baterija 21,6 V, 5,0 Ah	571581
REMS litijum-jonska punjiva baterija 21,6 V, 9,0 Ah	571583
Punjač za brzo punjenje litijum-jonskih i nkl-kadmijumskih baterija 220 – 240 V, 65 W	571560
Punjač za brzo punjenje litijum-jonskih baterija 220 – 240 V, 70 W	571575
Punjač za brzo punjenje litijum-jonskih baterija 100 – 240 V, 90 W	571585
Punjač za brzo punjenje litijum-jonskih baterija 100 – 240 V, 290 W	571587
Adapter za napajanje 220 – 240 V / 14,4 V, 33 A	571565
Adapter za napajanje 220 – 240 V / 21,6 V, 15 A	571567
Adapter za napajanje 220 – 240 V / 21,6 V, 40 A	571578
Kutija od čeličnog lima REMS Power-Press SE	570280
Kutija od čeličnog lima REMS Power-Press ACC	570280
Transportni sanduk XL REMS Power-Press XL ACC	579240
Kutija od čeličnog lima REMS Mini-Press 14V ACC / Mini-Press 22V ACC / Mini-Press S 22V ACC	578290
Sistemski kofer L-Boxx REMS Mini-Press 14V ACC / Mini-Press 22V ACC / Mini-Press S 22V ACC	578299
Kutija od čeličnog lima REMS Akku-Press 14V / Akku-Press 14V ACC / Akku-Press 22V ACC	571290
Sistemski kofer L-Boxx REMS Akku-Press 14V / Akku-Press 14V ACC / Akku-Press 22V ACC	571283
Sistemski kofer XL-Boxx REMS Akku-Press 45 kN 22V ACC	579601
REMS CleanM, Sredstvo za čišćenje mašina	140119

Kutije od čeličnog lima ili sistemski koferi sa uloškom za REMS klešta za stiskanje, REMS stezne prstenove, međuklešta als Zubehör, vidi [www.rems.de](http://www.rems.de) → Proizvodi → Radijalne prese → REMS klešta za stiskanje, REMS steznih prstenovi → Izvod iz kataloga (PDF)



### 1.3. Radna oblast

REMS Mini-Press 14V ACC / Mini-Press 22V ACC / Mini-Press S 22V ACC za izradu stisnutih spojeva kod svih uobičajenih sistema za spajanje stiskanjem za cevi od običnog i nerđajućeg čelika, bakra, plastike kao i kompozitnih cevi

Ø 10–40 mm  
Ø 3/8–1/4"

Vidi [www.rems.de](http://www.rems.de) → Proizvodi → Radijalne prese →

REMS klešta za stiskanje Mini, REMS stezni prsteni → Izvod iz kataloga (PDF)



REMS Power-Press SE / Power-Press / Power-Press ACC / Power-Press XL ACC, REMS Akku-Press 14V / Akku-Press 14V ACC / Akku-Press E 22V ACC / Akku-Press 22V ACC / Akku-Press 22V Connected za izradu stisnutih spojeva kod svih uobičajenih sistema za spajanje stiskanjem za cevi od običnog i nerđajućeg čelika, bakra, plastike kao i kompozitnih cevi

Ø 10 – 108 (110) mm  
Ø 3/8 – 4"

Vidi i [www.rems.de](http://www.rems.de) → Proizvodi → Radijalne prese →  
REMS klešta za stiskanje, REMS stezni prsteni → Izvod iz kataloga (PDF)



REMS Akku-Press XL 45kN 22V ACC  
za izradu XL stisnutih spojeva svih uobičajenih  
sistema za spajanje stiskanjem

Ø 64 – 108 mm  
Ø 2½ – 4"

Vidi i [www.rems.de](http://www.rems.de) → Proizvodi → Radijalne prese →  
REMS klešta za stiskanje, REMS stezni prsteni → Izvod iz kataloga (PDF)



#### Raspon radne temperature

REMS baterijske prese -10 °C – +60 °C (14 °F – +140 °F)  
Punjiva baterija -10 °C – +60 °C (14 °F – +140 °F)  
Punjač za brzo punjenje 0 °C – +40 °C (32 °F – +104 °F)  
Adapter za napajanje -10 °C – +45 °C (14 °F – +113 °F)

Prese sa mrežnim napajanjem -10 °C – +60 °C (14 °F – +140 °F)

Raspon temperature skladištenja > 0 °C (32 °F)

#### 1.4. Potisna sila, hod

**Potisna sila** (nominalna sila)

REMS Mini-Press 14V ACC / Mini-Press 22V ACC /  
Mini-Press S 22V ACC 22 kN  
REMS Power-Press SE / Power-Press /  
Power-Press ACC / Power-Press XL ACC, Akku-Press 14V /  
Akku-Press 14V ACC / Akku-Press E 22V ACC /  
Akku-Press 22V ACC / Akku-Press 22V Connected 32 kN  
REMS Akku-Press XL 45kN 22V ACC 45 kN

**Hod**

REMS Mini-Press 14V ACC / Mini-Press 22V ACC /  
Mini-Press S 22V ACC 28 mm  
REMS Power-Press SE / Power-Press /  
Power-Press ACC, REMS Akku-Press 14V /  
Akku-Press 14V ACC / Akku-Press E 22V ACC /  
Akku-Press 22V ACC / Akku-Press 22V Connected 41 mm  
REMS Power-Press XL ACC,  
REMS Akku-Press XL 45kN 22V ACC 104 mm

#### 1.5. Električni podaci

REMS Power-Press SE } 230 V~; 50–60 Hz; 450 W  
REMS Power-Press } 110 V~; 50–60 Hz; 450 W  
REMS Power-Press ACC } S3 20% (AB 2/10 min)  
REMS Power-Press XL ACC } sa zaštitnom izolacijom,  
zaštićen od radiosmetnji

REMS Mini-Press 14V ACC 14,4 V =; 2,5 Ah  
14,4 V =; 5,0 Ah

REMS Akku-Press 14V,  
REMS Akku-Press 14V ACC 14,4 V =; 5,0 Ah

REMS Mini-Press 22V ACC } 21,6 V =; 2,5 Ah  
REMS Mini-Press S 22V ACC } 21,6 V =; 4,4 Ah  
REMS Akku-Press E 22V ACC } 21,6 V =; 5,0 Ah  
REMS Akku-Press 22V ACC } 21,6 V =; 9,0 Ah  
REMS Akku-Press 22V Connected }

REMS Akku-Press XL 45kN 22V ACC 21,6 V =; 5,0 Ah  
21,6 V =; 9,0 Ah

Punjač za brzo punjenje litijum-jonskih  
i niki-kadmijumskih baterija Ulaz 220–240 V~; 50–60 Hz; 65 W  
(utična punjiva baterija, Izlaz 10,8–18 V =  
br. art. 571560) sa zaštitnom izolacijom,  
zaštićen od radiosmetnji

Ulaz 100–120 V~; 50–60 Hz; 65 W  
Izlaz 10,8–18 V =  
sa zaštitnom izolacijom,  
zaštićen od radiosmetnji

Punjač za brzo punjenje  
litijum-jonskih baterija Ulaz 220–240 V~; 50–60 Hz; 70 W  
(utična punjiva baterija, Izlaz 21,6 V =  
br. art. 571575) sa zaštitnom izolacijom,  
zaštićen od radiosmetnji

Ulaz 100–120 V~; 50–60 Hz; 70 W  
Izlaz 21,6 V =  
sa zaštitnom izolacijom,  
zaštićen od radiosmetnji

Punjač za brzo punjenje  
litijum-jonskih baterija Ulaz 100–240 V~; 50–60 Hz; 90 W  
(utična punjiva baterija, Izlaz 21,6 V =  
br. art. 571585) sa zaštitnom izolacijom,  
zaštićen od radiosmetnji

Punjač za brzo punjenje  
litijum-jonskih baterija Ulaz 100–240 V~; 50–60 Hz; 290 W  
(utična punjiva baterija, Izlaz 21,6 V =  
br. art. 571587) sa zaštitnom izolacijom,  
zaštićen od radiosmetnji

Adapter za napajanje Ulaz 220–240 V~; 50–60 Hz; 600 W  
14,4 V (br. art. 571565) Izlaz 14,4 V =; 33 A  
sa zaštitnom izolacijom,  
zaštićen od radiosmetnji

Ulaz 100–120 V~; 50–60 Hz; 400 W  
Izlaz 14,4 V =; 18 A  
sa zaštitnom izolacijom,  
zaštićen od radiosmetnji

Adapter za napajanje Ulaz 220–240 V~; 50–60 Hz; 350 W  
21,6 V (br. art. 571567) Izlaz 21,6 V =; 15 A  
sa zaštitnom izolacijom,  
zaštićen od radiosmetnji

Adapter za napajanje Ulaz 220–240 V~; 50–60 Hz; 900 W  
21,6 V (br. art. 571578) Izlaz 21,6 V =; 40 A  
sa zaštitnom izolacijom,  
zaštićen od radiosmetnji

#### 1.6. Dimenzije

REMS Power-Press SE 430×118×85 mm (16,9"×4,6"×3,3")  
REMS Power-Press, Power-Press ACC 370×235×85 mm (14,6"×9,2"×3,3")  
REMS Power-Press XL ACC 525×255×90 mm (20,7"×10,0"×3,5")  
REMS Mini-Press 14V ACC 288×260×80 mm (11,3"×10,2"×3,1")  
REMS Mini-Press 22V ACC 273×260×75 mm (10,7"×10,2"×3,0")  
REMS Mini-Press S 22V ACC 405×145×75 mm (15,9"×5,7"×3,0")  
REMS Akku-Press 14V /  
Akku-Press 14V ACC 338×298×85 mm (13,3"×11,7"×3,3")  
REMS Akku-Press E 22V ACC 285×290×81 mm (11,2"×11,4"×3,2")  
REMS Akku-Press 22V ACC 285×290×81 mm (11,2"×11,4"×3,2")  
REMS Akku-Press 22V Connected 295×310×81 mm (11,6"×12,2"×3,2")  
REMS Akku-Press XL 45kN 22V ACC 540×325×85 mm (21,3"×12,8"×3,3")

#### 1.7. Težine

REMS Power-Press SE pogonski uređaj 4,7 kg (10,4 lb)  
REMS Power-Press / Power-Press ACC pogonski uređaj 4,7 kg (10,4 lb)  
REMS Power-Press XL ACC 5,5 kg (12,1 lb)  
REMS Mini-Press 14V ACC pogonski uređaj  
bez punjive baterije 2,1 kg (4,5 lb)  
REMS Mini-Press 22V ACC pogonski uređaj  
bez punjive baterije 2,1 kg (4,5 lb)  
REMS Mini-Press S 22V ACC pogonski uređaj  
bez punjive baterije 2,2 kg (4,9 lb)  
REMS Akku-Press 14V / Akku-Press 14V ACC  
pogonski uređaj bez punjive baterije 3,8 kg (8,3 lb)  
REMS Akku-Press E 22V ACC pogonski uređaj  
bez punjive baterije 2,8 kg (6,2 lb)  
REMS Akku-Press 22V ACC pogonski uređaj  
bez punjive baterije 2,8 kg (6,2 lb)  
REMS Akku-Press 22V Connected pogonski uređaj  
bez punjive baterije 2,9 kg (6,4 lb)  
REMS Akku-Press XL 45kN 22V ACC pogonski uređaj  
bez punjive baterije 5,7 kg (12,6 lb)  
REMS litijum-jonska punjiva baterija 14,4 V, 2,5 Ah 0,3 kg (0,7 lb)  
REMS litijum-jonska punjiva baterija 14,4 V, 5,0 Ah 0,5 kg (1,1 lb)  
REMS litijum-jonska punjiva baterija 21,6 V, 2,5 Ah 0,5 kg (1,1 lb)  
REMS litijum-jonska punjiva baterija 21,6 V, 4,4 Ah 0,8 kg (1,8 lb)  
REMS litijum-jonska punjiva baterija 21,6 V, 5,0 Ah 0,8 kg (1,8 lb)  
REMS litijum-jonska punjiva baterija 21,6 V, 9,0 Ah 1,1 kg (2,4 lb)  
Klešta za stiskanje (prosečno) 1,8 kg (3,9 lb)  
Klešta za stiskanje Mini (prosečno) 1,2 kg (2,6 lb)  
Međuklešta Mini Z8 1,0 kg (2,2 lb)  
Međuklešta Z2 2,0 kg (4,4 lb)  
Međuklešta Z4 3,6 kg (7,9 lb)  
Međuklešta Z5 3,8 kg (8,4 lb)  
Međuklešta Z6 XL 5,5 kg (12,1 lb)  
Međuklešta Z7 XL 45kN 5,5 kg (12,1 lb)  
Međuklešta Z8 1,7 kg (3,7 lb)  
Stezni prsten M54 (PR-3S) 3,1 kg (6,8 lb)  
Stezni prsten U75 (PR-3B) 2,7 kg (5,9 lb)

#### 1.8. Podaci o buci

Emisija buke na radnom mestu  
REMS Power-Press SE  $L_{pA} = 76$  dB(A)  $L_{WA} = 87$  dB(A)  $K = 3$  dB(A)  
REMS Power-Press / ACC / XL ACC  
 $L_{pA} = 81$  dB(A)  $L_{WA} = 92$  dB(A)  $K = 3$  dB(A)



REMS Mini-Press 14V ACC /  
22V ACC / S 22V ACC  $L_{pa} = 73$  dB(A)  $L_{wa} = 84$  dB(A)  $K = 3$  dB(A)  
REMS Akku-Press 14V / 14V ACC /  
E 22V ACC / 22V ACC /  
22V ACC Connected /  
XL 45kN 22V ACC  $L_{pa} = 74$  dB(A)  $L_{wa} = 85$  dB(A)  $K = 3$  dB(A)

### 1.9. Vibracije

Ponderisano efektivno ubrzanje  $< 2,5$  m/s<sup>2</sup>  $K = 1,5$  m/s<sup>2</sup>

Navedena vrednost emisije vibracija izmerena je u skladu sa standardizovanim postupkom ispitivanja i može da se koristi za poređenje sa nekim drugim elektroalatom. Isto tako može da se koristi i za početnu ocenu izlaganja vibracijama.

#### ⚠ OPREZ

Vrednost vibracija može tokom stvarne upotrebe uređaja da se razlikuje od navedene vrednosti zavisno od vrste i načina rada elektroalata. Zavisno od stvarnih uslova korišćenja (prekidni rad), mogu biti neophodne mere bezbednosti radi zaštite osoblja.

## 2. Puštanje u rad

#### ⚠ OPREZ

Nakon dužeg skladištenja pogonskog uređaja treba pre ponovnog puštanja u rad najpre pritiskom na taster za vraćanje (13) aktivirati rasteretni ventil. Ako je on zaglavljen ili teško pokretljiv, nemojte da izrađujete stisnute spojeve. Pogonski uređaj tada treba predati na proveru ovlašćenoj ugovornoj radionici kompanije REMS.

#### ⚠ OPREZ

Za terete kojima se upravlja ručno pridržavajte se važećih nacionalnih propisa.

Za upotrebu REMS klešta za stiskanje, REMS klešta za stiskanje Mini, REMS steznih prstenova sa međukleštima za različite sisteme spajanja cevi važi aktuelna REMS prodajna dokumentacija, vidi i [www.rems.de](http://www.rems.de) → Preuzimanja → Katalozi i prospekti proizvoda. Ako proizvođač sistema za spajanje cevi promeni postojeće ili na tržište stavi nove komponente svojih sistema, kupci treba o njihovom aktuelnom stanju da se raspitaju kod kompanije REMS (e-mail [info@rems.de](mailto:info@rems.de)). Zadržavamo pravo na izmene i ispravke grešaka.

### 2.1. Električni priključak

#### ⚠ UPOZORENJE

**Pazite na napon mreže!** Pre priključivanja pogonskog uređaja, punjača za brzo punjenje odnosno adaptera za napajanje proverite da li napon naveden na natpisnoj pločici uređaja odgovara naponu električne mreže. Na gradilištima, u vlažnim okruženjima, u zatvorenim prostorijama i na otvorenom kao i na sličnim mestima upotrebe elektroalat sme da se priključi na električnu mrežu samo preko zaštitnog uređaja diferencijalne struje (FI-sklopke, ZUDS), koji prekida dovod energije čim odvodna struja prekorači 30 mA u trajanju od 200 ms.

#### Punjive baterije

##### NAPOMENA

Punjivu bateriju od 14,4 V (19) uvek postavljajte uspravno u pogonski uređaj odnosno u punjač za brzo punjenje. Postavljanjem pod uglom se oštećuju kontakti, što može da izazove kratak spoj i ošteti bateriju.

#### Prekomerno pražnjenje zbog podnapona

Napon litijum-jonskih punjivih baterija ne sme pasti ispod naznačenog minimuma, jer se baterija u tom slučaju može oštetiti zbog prekomernog pražnjenja. Celiji REMS litijum-jonskih punjivih baterija su prilikom isporuke napunjene do oko 40 % kapaciteta. Iz tog razloga litijum-jonske baterije treba napuniti pre upotrebe i nakon toga redovno dopunjavati. Ako se ovo pravilo proizvođača zanemari, litijum-jonska baterija može da se ošteti zbog prekomernog pražnjenja.

#### Prekomerno pražnjenje zbog skladištenja

Ako se litijum-jonska punjiva baterija uskladišti kada je gotovo ispražnjena, može tokom dužeg stajanja samostalno da se isprazni i time ošteti. Zbog toga litijum-jonske baterije treba napuniti pre skladištenja i najkasnije svakih šest meseci dopunjavati i pre ponovnog korišćenja obavezno još jednom napuniti.

##### NAPOMENA

**Napunite bateriju pre upotrebe. Redovno punite litijum-jonske baterije kako biste izbegli njihovo prekomerno pražnjenje. Punjive baterije se prekomernim pražnjenjem oštećuju.**

Za punjenje REMS litijum-jonskih baterija koristite isključivo odobrene REMS punjače za brzo punjenje. Litijum-jonske punjive baterije koje su nove ili duže vreme nisu korišćene dostižu svoj puni kapacitet tek nakon nekoliko punjenja.

#### Punjač za brzo punjenje litijum-jonskih i niki-kadmijumskih baterija i punjači za brzo punjenje litijum-jonskih baterija

Kada je strujni utikač utaknut, levi indikator trajno svetli zeleno. Baterija se puni kada je utaknete u punjač za brzo punjenje, na šta ukazuje treperenje indikatora u zelenoj boji. Baterija je napunjena kada taj isti indikator trajno svetli zeleno. Ako neki od indikatora treperi crveno, baterija je u kvaru. Ako neki od indikatora trajno svetli crveno, to znači da je temperatura punjača za brzo punjenje i/ili punjive baterije izvan dozvoljenog radnog opsega punjača koji iznosi između 0 °C i +40 °C.

##### NAPOMENA

Punjači za brzo punjenje nisu prikladni za rad na otvorenom.

### Adapter za napajanje

Adapteri za napajanje su predviđeni za priključivanje baterijskih alata na električnu mrežu umesto rada na baterije. Adapteri za napajanje imaju nadstrujnu i temperaturnu zaštitu. Radno stanje se prikazuje pomoću LED indikatora. Ako LED indikator svetli, uređaj je spreman za rad. Ako LED indikator ne svetli ili ako treperi, to znači da je struja previska ili temperatura izvan dozvoljenih granica. Tokom tog vremena pogonski uređaj ne može da se koristi. Nakon određenog vremena LED indikator opet počinje da svetli pa može da se nastavi sa radom.

#### NAPOMENA

Adapteri za napajanje nisu prikladni za rad na otvorenom.

### 2.2. Montaža (zamena) klešta za stiskanje, klešta za stiskanje Mini (sl. 1 (1)), klešta za stiskanje (4G) (sl. 11), klešta za stiskanje (S) (sl. 12), steznog prstena (PR-3S) sa međukleštima (sl. 13), steznog prstena (PR-3B) sa međukleštima (sl. 14), steznog prstena 45° (PR-2B) sa međukleštima, steznog prstena S (PR-2B) sa međukleštima Z8 odnosno međukleštima Mini Z8 (sl. 15) kod radijalnih presa.

Izvučite utikač iz utičnice odnosno izvadite punjivu bateriju. Koristite samo klešta za stiskanje, klešta za stiskanje Mini, stezne prstenove sa konturom stiskanja karakterističnom za dotični sistem spajanja stiskanjem. Kod klešta za stiskanje, klešta za stiskanje Mini, steznih prstenova se na steznim čeljustima odnosno steznim segmentima slovima označava kontura stiskanja, a brojkom veličina. Međuklešta su označena slovom Z i brojkom kojom se ukazuje na dozvoljeni stezni prsten sa istom oznakom. Stezni prsten 45° (PR-2B) sme da se postavi samo pod uglom od 45° u odnosu na međuklešta Z1 odnosno međuklešta Mini Z1 (sl. 18). Kod steznog prstena S (PR-2B) međuklešta Z8 odnosno međuklešta Mini Z8 mogu da se postavljaju tako da mogu kontinualno da se zakreću (sl. 15). Pročitajte uputstvo za ugradnju i montažu koje izdaje proizvođač odnosno dobavljač dotičnog sistema za spajanje stiskanjem i postupajte u skladu s njima. Koristite samo odgovarajuća klešta za stiskanje, klešta za stiskanje Mini, stezni prsten i međuklešta, međuklešta Mini (kontura stiskanja, veličina). Stisnuti spoj bi mogao da bude neupotrebljiv, a i uređaj i klešta za stiskanje, klešta za stiskanje Mini odnosno stezni prsten i međuklešta, međuklešta Mini bi mogli da se oštete.

Međuklešta Z6 XL za pogon REMS steznih prstenova XL 64–108, 2½–4" (PR-3S) sa uređajem REMS Power-Press XL ACC. Međuklešta Z7 XL 45kN za pogon REMS steznih prstenova XL 64–108, 2½–4" (PR-3S) i steznih prstenova XL 2½–4" (PR-3B) sa baterijskom presom REMS Akku-Press XL 45kN 22V ACC. Baterijskoj presi REMS Akku-Press XL 45kN 22V ACC odgovaraju isključivo međuklešta Z7 XL 45kN.

Pogonski uređaj treba da stoji na stolu ili podu. Obrtna čaura (sl. 5 (21)) uređaja REMS Power-Press XL ACC mora da se postavi u skladu sa kleštima za stiskanje odnosno međukleštima koja se koriste. Za korišćenje međuklešta Z6 XL obrtna čaura (21) mora da se okrene tako da se uglati i ne prekriva prorez pogonskog kućišta. Za sva ostala klešta za stiskanje odnosno međuklešta okrenite obrtnu čauru (21) da se uglati tako da prekriva prorez pogonskog kućišta. Montažu (zamenu) klešta za stiskanje, klešta za stiskanje Mini odnosno međuklešta, međuklešta Mini moguće je obaviti samo kad su pritisni valjci (5) potpuno povučeni unazad. Po potrebi kod uređaja REMS Power-Press SE polugu za promenu smeru okretanja (7) treba gurnuti ulevo i pritisnuti sigurnosi prekidač (8), dok je kod uređaja REMS Mini-Press 14V ACC / Mini-Press 22V ACC / Mini-Press S 22V ACC, REMS Power-Press / Power-Press ACC / Power-Press XL ACC i REMS Akku-Press 14V / Akku-Press 14V ACC / Akku-Press E 22V ACC / Akku-Press 22V ACC / Akku-Press 22V Connected, REMS Akku-Press XL 45kN 22V ACC potrebno držati taster za vraćanje (13) pritisnutim toliko dugo dok se pritisni valjci (5) ne vrate sasvim unazad.

#### ⚠ OPREZ

Obrtnu čauru (21) uvek postavite u skladu sa kleštima za stiskanje odnosno međukleštima koja koristite tako da se uglati. Opasnost od prignječanja!

Otvorite klin za držanje klešta (2). U tu svrhu povucite bravicu (4) pa će klin (2) pod delovanjem opruge da iskoči. Umetnite odabrana klešta za stiskanje, klešta za stiskanje Mini (1), međuklešta i međuklešta Mini (14). Klin za držanje klešta (2) gurnite unapred tako da bravica (4) uskoči u položaj kojim blokira klin. Pritom dugme (3) pritisnite nadole, direktno preko klina za držanje klešta (2). Nemojte da pokrećete pogonski uređaj bez umetnutih klešta za stiskanje, klešta za stiskanje Mini, steznog prstena sa međukleštima odnosno međukleštima Mini. Postupak stiskanja izvodi se samo sa ciljem izrade željenog spoja, nikako u prazno. Bez kontrapritiska stezne spojnice dolazi do nepotrebnog velikog opterećivanja pogonskog uređaja odnosno klešta za stiskanje, klešta za stiskanje Mini, steznog prstena i međuklešta odnosno međuklešta Mini.

#### ⚠ OPREZ

**Nikad nemojte da obavljate postupak pritiskanja ako klin za držanje klešta (2) nije blokiran. Postoji opasnost od loma, a odlomljeni komadi koji lete unaokolo mogu da izazovu ozbiljne povrede!**

### 2.3. Dodatne funkcije za REMS Akku-Press 22V Connected

Za informacije o strukturi menija, funkcionalnosti „Connected“ i servisnom portalu pogledajte uputstvo za rad REMS Akku-Press 22V Connected.



Uputstvo za rad



Quickstart video (YouTube)

### 3. Rad

#### **⚠ OPREZ**

Nakon dužeg skladištenja pogonskog uređaja treba pre ponovnog puštanja u rad najpre pritiskom na taster za vraćanje (13) aktivirati rasteretni ventil. Ako je on zaglavljnjen ili teško pokretljiv, nemojte da izrađujete stisnute spojeve. Pogonski uređaj tada treba predati na proveru ovlašćenoj ugovornoj radionici kompanije REMS.

Pre svakog korišćenja treba proveriti da li su klešta za stiskanje, klešta za stiskanje Mini, stezni prsten, međuklešta i međuklešta Mini oštećeni ili istrošeni, a posebno kontura stiskanja (11, 17) steznih čeljusti (10) odnosno sva tri stezna segmenta (16). Oštećena ili istrošena klešta za stiskanje, klešta za stiskanje Mini, stezni prsteni, međuklešta i međuklešta Mini više se ne smeju koristiti. U tom slučaju bi postojala opasnost nepravilnog stiskanja (tj. propusnosti spoja), odnosno opasnost od nesreće.

Pre svakog korišćenja treba obaviti probno stiskanje sa postavljenom spojnicom koristeći pogonski uređaj i umetnuta klešta za stiskanje, klešta za stiskanje Mini odnosno umetnuti stezni prsten sa međukleštima odnosno međukleštima Mini. Klešta za stiskanje, klešta za stiskanje Mini (1), stezni prsten (15) sa međukleštima odnosno međukleštima Mini moraju pritom mehanički da odgovaraju pogonskom uređaju i da budu takvi da ih je moguće propisno zablokirati. Kod klešta za stiskanje, klešta za stiskanje Mini (sl. 1), steznog prstena (PR-3B) (sl. 14), steznog prstena 45° (PR-2B) odnosno steznog prstena S (PR-2B) (sl. 15) treba paziti da nakon potpuno završenog stiskanja čeljusti za stiskanje (10) budu sasvim zatvorene do poz. „A“. Kod klešta za stiskanje (PZ-4G) (sl. 11), klešta za stiskanje (PZ-S) (sl. 12) treba se pobrinuti za to da nakon potpuno završenog stiskanja stezne čeljusti (10) budu sasvim zatvorene do poz. „A“ kao i na suprotnoj strani „B“. Kod steznog prstena (PR-3S) (sl. 13), steznog prstena XL (PR-3S) (sl. 13) treba se pobrinuti za to da nakon potpuno završenog stiskanja stezni segmenti (16) budu sasvim zatvoreni do poz. „A“ kao i na suprotnoj strani „B“. Potrebno je takođe ispitati nepropusnost spoja (poštujući propise koji važe u dotičnoj zemlji odnosno primenljive norme i smernice).

Ako se pri zatvaranju klešta za stiskanje, klešta za stiskanje Mini odnosno steznog prstena pojavi izražena unutrašnja ivica na steznoj čauri, spoj može da bude nepravilan odnosno propustan (vidi 5. Smetnje).

#### **⚠ OPREZ**

**Kako bi se izbegla oštećenja pogonskog uređaja, treba paziti da u radnim položajima, kao što su npr. oni prikazani na sl. 17 do 19, ne dođe do prekomernog naprezanja između klešta za stiskanje, klešta za stiskanje Mini, steznog prstena, međuklešta, međuklešta Mini, spojnice i pogonskog uređaja. U slučaju nepridržavanja postoji opasnost od loma, a odlomljeni komadi koji lete unaokolo mogu izazvati ozbiljne povrede.**

#### 3.1. Tok rada

Klešta za stiskanje, klešta za stiskanje Mini (1) pritisnite rukom tako da ih je moguće navući preko stezne spojnice. Pogonski uređaj sa kleštima za stiskanje postavite na steznu čauru pod pravim uglom u odnosu na osu cevi. Otpustite klešta za stiskanje tako da se zatvore oko stezne čaure. Uхватite pogonski uređaj za ručku kućišta (6) i prekidački rukohvat (9).

Položite stezni prsten (15) oko spojnice. Umetnite međuklešta odnosno međuklešta Mini (14) u pogonski uređaj i blokirajte klin za držanje klešta, eventualno postavite obrtnu čauru (21), vidi 2.2. Međuklešta odnosno međuklešta Mini (14) pritisnite rukom tako da ih je moguće položiti na stezni prsten. Otpustite međuklešta odnosno međuklešta Mini tako da radijusi/polukugle sigurno naležu na kontaktni klin/optasto ležište steznog prstena, a stezni prsten na steznu čauru (sl. 16). Kod međuklešta Z1 i međuklešta Mini Z1 imajte u vidu da stezni prsten sme da se postavi samo pod uglom manjim od 45°. Kod steznog prstena S (PR-2B) međuklešta Z8/međuklešta Mini Z8 mogu da se postave tako da mogu kontinualno da se zakreću (sl. 15).

#### **NAPOMENA**

Koristite samo međuklešta koja su odobrena za stezni prsten i pogonski uređaj, vidi 2.2. U suprotnom su mogući nepravilni odnosno spojevi koji propuštaju, a uz to se i stezni prsten i međuklešta mogu da se oštete.

Kod uređaja **REMS Power-Press SE** polugu za promenu smera okretanja (7) okrenite udesno (hod unapred) i pritisnite sigurnosni prekidač (8). Sigurnosni prekidač (8) držite pritisnutim sve dok se pritiskanje ne okonča i dok se klešta za stiskanje odnosno stezni prsten ne zatvore. Smesta otpustite sigurnosni prekidač. Polugu za promenu smera okretanja (7) pomerite ulevo (hod unazad), pritisnite prekidač (8) sve dok se pritisni valjci ne vrate sasvim unazad i aktivira sigurnosna klizna spojica. Smesta otpustite sigurnosni prekidač.

#### **NAPOMENA**

Ne opterećujte sigurnosnu kliznu spojinicu bez potrebe! Nakon zatvaranja klešta za stiskanje, steznog prstena odnosno nakon vraćanja pritisnih valjaka smesta otpustite sigurnosni prekidač. Sigurnosna klizna spojica je kao i svaka druga klizna spojica podložna uobičajenom habanju. Međutim, ako se opterećuje bez potrebe, brže će se pohabati i na taj način eventualno postati neupotrebljiva.

Kod uređaja **REMS Power-Press** i **REMS Akku-Press** držite sigurnosni prekidač (8) pritisnutim sve dok se klešta za stiskanje odnosno stezni prsten potpuno ne zatvore. U tom trenutku se oglašava zvučni signal (pucketanje). Taster za vraćanje (13) držite pritisnutim tako da se pritisni valjci (5) vrate sasvim unazad.

Kod uređaja **REMS Mini-Press 14V ACC / Mini-Press 22V ACC / Mini-Press S 22V ACC**, **REMS Akku-Press 14V ACC**, **Akku-Press E 22V ACC**, **Akku-Press**

**XL 45kN 22V ACC**, **REMS Power-Press ACC** i **Power-Press XL ACC** držite sigurnosni prekidač (8) pritisnutim tako da se klešta za stiskanje odnosno stezni prsten potpuno zatvore. Nakon potpuno završenog pritiskanja se pogonski uređaj automatski prebacuje na povratni hod (prisilni povratni hod). U tom trenutku se oglašava zvučni signal (pucketanje).

Kod uređaja **REMS Akku-Press 22V ACC** držite sigurnosni prekidač (8) pritisnutim tako da se klešta za stiskanje odnosno stezni prsten u potpunosti zatvore. Kod mašine **Akku-Press 22V Connected** najpre pritisnite taster za uključivanje/isključivanje (26) pa zatim pritiskom na sigurnosni prekidač (8) pokrenite postupak stiskanja. Nakon potpuno završenog pritiskanja se pogonski uređaj automatski prebacuje na povratni hod (prisilni povratni hod). LED indikator u boji za prikaz pritisaka stiskanja (22) pokazuje da li je pritisak stiskanja pogonskog uređaja bio unutar zadatih vrednosti, vidi 3.6.

Klešta za stiskanje, klešta za stiskanje Mini stisnite rukom tako da zajedno sa pogonskim uređajem mogu da se skinu sa stezne čaure. Međuklešta, međuklešta Mini stisnite rukom toliko da zajedno sa pogonskim uređajem mogu da se skinu sa steznog prstena. Rukom otvorite stezni prsten tako da ga možete skinuti sa spojnice.

#### 3.2. Funkcionalna bezbednost

Kod uređaja **REMS Power-Press SE** se postupak stiskanja završava otpuštanjem sigurnosnog prekidača (8). Za mehaničku sigurnost pogonskog uređaja u oba krajnja položaja pritisnih valjaka služi i sigurnosna klizna spojica koja zavisi od obrtnog momenta. Ne opterećujte sigurnosnu kliznu spojinicu bez potrebe! **REMS Power-Press SE** je uz to opremljen i sigurnosnom elektronikom koja isključuje pogonski uređaj u slučaju većeg opterećenja. To nije kritično sve dok se klešta za stiskanje (1), stezni prstenovi (15) u potpunosti zatvaraju, vidi 3.1. U slučaju da se pogonski uređaj isključi pre nego što je stiskanje završeno (klešta za stiskanje ili stezni prstenovi nisu bili zatvoreni, vidi 3.1.), ne sme se nastaviti s radom i pogonski uređaj treba odmah prepuštiti ovlašćenoj ugovornoj radionici kompanije REMS radi provere odnosno servisiranja.

**REMS Power-Press** i **REMS Akku-Press 14V** završavaju postupak stiskanja automatski uz oglašavanje zvučnog signala (pucketanja).

**REMS Mini-Press 14V ACC / Mini-Press 22V ACC / Mini-Press S 22V ACC**, **REMS Akku-Press 14V ACC / Akku-Press E 22V ACC / Akku-Press 22V ACC / Akku-Press 22V Connected / Akku-Press XL 45kN 22V ACC**, **REMS Power-Press ACC** i **Power-Press XL ACC** završavaju postupak stiskanja automatski uz oglašavanje zvučnog signala (pucketanja) i samostalno se vraćaju nazad (prisilni povratni hod).

#### **NAPOMENA**

**Samo s potpunim zatvaranjem klešta za stiskanje, klešta za stiskanje Mini, steznog prstena, steznih segmenata može se napraviti besprekoran spoj. Kod klešta za stiskanje, klešta za stiskanje Mini (sl. 1), steznog prstena (PR-3B) (sl. 14), steznog prstena 45° (PR-2B) odnosno steznog prstena S (PR-2B) (sl. 15) treba paziti da nakon potpuno završenog stiskanja čeljusti za stiskanje (10) budu sasvim zatvorene do poz. „A“. Kod klešta za stiskanje (PZ-4G) (sl. 11), klešta za stiskanje (PZ-S) (sl. 12) treba se pobrinuti za to da nakon potpuno završenog stiskanja stezne čeljusti (10) budu sasvim zatvorene do poz. „A“ kao i na suprotnoj strani „B“. Kod steznog prstena (PR-3S) (sl. 13), steznog prstena XL (PR-3S) treba se pobrinuti za to da nakon potpuno završenog stiskanja stezni segmenti (16) budu sasvim zatvoreni do poz. „A“ kao i na suprotnoj strani „B“. Ako se pri zatvaranju klešta za stiskanje, klešta za stiskanje Mini steznog prstena odnosno steznih segmenata pojavi izražena unutrašnja ivica na steznoj čauri, spoj može da bude nepravilan odnosno propustan (vidi 5. Smetnje).**

#### 3.3. Bezbednost na radu

Radi bezbednosti na radu sa pogonski uređaji opremljeni sigurnosnim prekidačem (8). On u svakom trenutku, a naročito u slučaju opasnosti, omogućava neposredno zaustavljanje pogonskih uređaja. Pogonske uređaje je moguće u svakom položaju prebaciti na povratni hod.

#### 3.4. Kontrola stanja uređaja sa zaštitom od prekomernog pražnjenja baterije

Sve akumulatorske prese **REMS Akku-Press** su od 01.01.2011. godine opremljene elektronskom kontrolom stanja mašine (18) sa preopretnom zaštitom od prejake struje i dvobojnim zeleno/crvenim LED indikatorom napunjenosti baterije. LED svetli zeleno kada je baterija sasvim ili još uvek dovoljno napunjena. Ako LED svetli crveno, baterija mora da se napuni ili je u kvaru, a moguće je i da se pogonski uređaj isključio zbog prejake struje. Ukoliko se to desi tokom pritiskanja, koje zbog toga ne može da se privede kraju, rad morate da nastavite sa napunjenom litijum-jonskom baterijom. Ako se pogonski uređaj ne koristi, LED se nakon približno 2 sata gasi i počinje opet da svetli tek kada se pogonski uređaj ponovo uključi.

#### 3.5. Stepenovani indikator napunjenosti (20) litijum-jonskih punjivih baterija od 21,6 V

Napunjenost baterije se prikazuje stepenovano pomoću 4 LED indikatora. Po pritisku na taster sa simbolom baterije nekoliko sekundi svetli najmanje jedan LED indikator. Što više LED indikatora svetli zeleno, to je baterija više napunjena. Stavite bateriju na punjenje kada zatreperi crveni LED indikator.

#### 3.6. Nadzor pritiska stiskanja

Kod mašina **REMS Akku-Press 22V ACC** (sl. 4) i **REMS Akku-Press 22V Connected** (sl. 9) se tokom postupka stiskanja prati pritisak stiskanja. Nakon što se postupak stiskanja okonča, svetli beli LED indikator za prikaz pritiska

stiskanja (22) ako je pritisak stiskanja bio unutar zadatih vrednosti. Ako svetli crveno, to znači da je pritisak stiskanja bio niži od zadatih vrednosti, dok ako svetli crveno, a pogonski uređaj se pritom isključuje, to onda znači da je pritisak stiskanja bio viši od zadate vrednosti. Taster za vraćanje (13) držite pritisnutim sve dok se pritisni valjci ne vrate unazad do kraja. Ako je pritisak stiskanja bio van zadatih vrednosti, može se pokrenuti novi postupak stiskanja, pri čemu će LED indikator za prikaz pritiska stiskanja opet za vreme postupka stiskanja da svetli belo. Nakon kraćeg vremena od oko 2 minuta, LED indikator se gasi, ali počinje opet da svetli kada se pogonski uređaj ponovo uključi. Ukoliko LED indikator za prikaz pritiska stiskanja svetli crveno, preporučujemo da predate pogonski uređaj na proveru odnosno popravku ovlašćenoj ugovornoj radionici kompanije REMS.

Praćenje pritiska stiskanja kod mašine Akku-Press 22 V Connected poseduje dodatne funkcije, pogledajte uputstvo za rad REMS Akku-Press 22 V Connected pog. 3.1.3.

#### **NAPOMENA**

Ako je pritisak stiskanja unutar zadatih vrednosti, a LED indikator za prikaz pritiska stiskanja (22) svetli belo, može se pretpostaviti da klešta za stiskanje, stezni prsten, stezni segmenti na kraju postupka stiskanja nisu bili zatvoreni. Prilikom svakog postupka stiskanja treba pratiti da li se u potpunosti zatvaraju, vidi 3.1.

## 4. Servisiranje

Bez obzira na radove održavanja navedene u nastavku, preporučujemo da REMS pogonske uređaje zajedno sa svim alatima (npr. kleštima za stiskanje, kleštima za stiskanje Mini, steznim prstenovima sa međukleštima, međukleštima Mini) i priborom (npr. baterijama, punjačima za brzo punjenje i adapterima za napajanje) najmanje jednom godišnje predate ovlašćenoj ugovornoj radionici kompanije REMS u svrhu detaljne i redovne provere električnih uređaja. U Nemačkoj se takve redovne provere električnih uređaja u skladu s DIN VDE 0701-0702 i propisom o sprečavanju nesreća na radu DGUV propis 3 „Električna postrojenja i pogonska sredstva“ odnose i na prenosnu električnu opremu. Osim toga je neophodno pridržavati se odgovarajućih nacionalnih bezbednosnih odredaba, pravila i propisa koji važe na mestu primene.

### 4.1. Održavanje

#### **UPOZORENJE**

**Pre radova održavanja izvucite strujni utikač iz utičnice odnosno izvadite bateriju!**

Klešta za stiskanje, klešta za stiskanje Mini, stezni prstenovi, međuklešta, međuklešta Mini, a posebno njihove prihvatnike, treba održavati čistim. Jako zaprljane metalne delove očistite recimo sredstvom za mašinsko čišćenje REMS CleanM (br. art. 140119) i nakon toga zaštitite od korozije.

Plastične delove (npr. kućište, baterije) čistite samo sredstvom za čišćenje mašina REMS CleanM (br. art. 140119) ili prebrišite vlažnom krpom nakvašenom blagim rastvorom sapunice. Nemojte da koristite uobičajena sredstva za čišćenje u domaćinstvu. Ona sadrže različite hemikalije koje mogu da oštete plastične delove. Za čišćenje za čišćenje plastike nemojte nipošto da koristite benzin, terpentini, rastvarače ili slične proizvode.

Pazite pritom na to da tečnosti nikako ne dospeju u unutrašnjost elektroalata. Isto tako, elektroalat nemojte nikada da uranjate u tečnosti.

Redovno proveravajte pokretljivost klešta za stiskanje, klešta za stiskanje Mini, steznih prstenova, međuklešta i međuklešta Mini. Po potrebi treba očistiti klešta za stiskanje, klešta za stiskanje Mini, stezne prstenove, međuklešta, međuklešta Mini, a klinove (12) steznih čeljusti, stezne segmente odnosno međučeljusti

Mini (sl. 1, 11 – 15) ovlašćeno podmazati mašinskim uljem - ne demontirajući pritom klešta za stiskanje, klešta za stiskanje Mini, stezne prstenove, međuklešta niti međuklešta Mini! Uklonite moguće naslage nečistoće iz konture stiskanja (11, 17). Funkcionalnost svih klešta za stiskanje, klešta za stiskanje Mini, steznih prstenova, međuklešta, međuklešta Mini redovno kontrolišite tako što ćete da obavljate probno stiskanje postavljene spojnice. Samo s potpunim zatvaranjem klešta za stiskanje, klešta za stiskanje Mini, steznog prstena, steznih segmenata može se napraviti besprekoran spoj. Kod klešta za stiskanje, klešta za stiskanje Mini (sl. 1), steznog prstena (PR-3B) (sl. 14), steznog prstena 45° (PR-2B) odnosno steznog prstena S (PR-2B) (sl. 15) treba paziti da nakon potpuno završenog stiskanja čeljusti za stiskanje (10) budu sasvim zatvorene do poz. „A“. Kod klešta za stiskanje (PZ-4G) (sl. 11), klešta za stiskanje (PZ-S) (sl. 12) treba se pobrinuti za to da nakon potpuno završenog stiskanja stezne čeljusti (10) budu sasvim zatvorene do poz. „A“ kao i na suprotnoj strani „B“. Kod steznog prstena (PR-3S) (sl. 13), steznog prstena XL (PR-3S) treba se pobrinuti za to da nakon potpuno završenog stiskanja stezni segmenti (16) budu sasvim zatvoreni do poz. „A“ kao i na suprotnoj strani „B“. Ako se pri zatvaranju klešta za stiskanje, klešta za stiskanje Mini steznog prstena odnosno steznih segmenata pojavi izražena unutrašnja ivica na steznoj čauri, spoj može da bude nepravilan odnosno propustan (vidi 5. Smetnje).

Oštećena ili istrošena klešta za stiskanje, klešta za stiskanje Mini, stezni prstenovi, međuklešta i međuklešta Mini više ne smeju da se koriste. U slučaju nedoumice, pogonski uređaj zajedno sa svim kleštima za stiskanje, kleštima za stiskanje Mini, steznim prstenovima, međukleštima, međukleštima Mini dostavite na detaljnu proveru u ovlašćenu ugovornu radionicu kompanije REMS.

Zahvatna mesta klešta za stiskanje održavajte čistim, a posebno pritisne valjke (5) i klin za držanje klešta (2) čistite redovno i zatim ih ovlašćeno podmazite mašinskim uljem. Redovno obavljajte probna stiskanja sa spojnicom kojoj je potrebna najviša sila stiskanja kako biste kontrolisali pravilan rad pogonskog uređaja. Ako se klešta za stiskanje, klešta za stiskanje Mini, stezni prsten odnosno stezni segmenti pri tom probnom stiskanju u potpunosti zatvore (vidi sliku) to znači da je funkcija pogonskog uređaja sigurna.

### 4.2. Provere i popravke

#### **UPOZORENJE**

**Pre radova održavanja i popravki izvucite utikač iz utičnice odnosno izvadite bateriju!** Ove radove sme da obavlja isključivo stručno osoblje.

Prenosnik pogonskog uređaja REMS Power-Press ES ne zahteva nikakvo održavanje. On radi s trajnim punjenjem mazivom pa ga zato nije potrebno podmazivati. Motori uređaja REMS Power-Press SE, REMS Power-Press, REMS Power-Press ACC, REMS Power-Press XL ACC imaju grafitne četkice. Oni se troše pri radu pa ih treba povremeno proveriti odnosno zameniti. Koristite samo originalne REMS grafitne četkice. Pogonski uređaj REMS Power-Press SE e opremljen sigurnosnom kliznom spojnicom. Ona se troši pri radu pa je treba povremeno pregledati odnosno zameniti. Koristite samo originalne REMS sigurnosne klizne spojnice. Kod baterijskih pogonskih uređaja grafitne četkice DC motora se habaju. One se ne mogu obnoviti, nego kad se istroše mora da se zameni ceo DC motor. REMS Akku-Press 22 V Connected ima motor bez četkica. Kod svih elektrohidrauličnih pogonskih uređaja se prstenaste zaptivke (o-prstenovi) vremenom habaju. Oni se troše pri radu pa ih treba povremeno proveriti odnosno zameniti. Pri nedovoljnoj sili stiskanja ili pri gubitku ulja pogonski uređaj treba dostaviti ovlašćenoj ugovornoj radionici kompanije REMS na pregled i eventualnu popravku.

#### **NAPOMENA**

Oštećena ili istrošena klešta za stiskanje, klešta za stiskanje Mini, stezni prstenovi, međuklešta ne mogu da se popravljaju.

## 5. Smetnje

Kako bi se izbegla oštećenja pogonskog uređaja, treba paziti da u radnim položajima, kao što su npr. oni prikazani na sl. 16 do 18, ne dođe do prekomernog naprezanja između klešta za stiskanje, klešta za stiskanje Mini, steznog prstena, međuklešta, međuklešta Mini, spojnice i pogonskog uređaja.

#### **OPREZ**

Nakon dužeg skladištenja pogonskog uređaja treba pre ponovnog puštanja u rad najpre pritiskom na taster za vraćanje (13) aktivirati rasteretni ventil. Ako je on zaglavljen ili teško pokretljiv, nemojte da izrađujete stisnute spojeve. Pogonski uređaj tada treba predati na proveru ovlašćenoj ugovornoj radionici kompanije REMS.

### 5.1. Smetnja: Pogonski uređaj ne radi.

#### **Uzrok:**

- Grafitne četkice su istrošene.
- Priključni kabl je neispravan (REMS Power-Press SE, REMS Power-Press, REMS Power-Press ACC, REMS Power-Press XL ACC).
- Punjiva baterija je prazna ili neispravna (REMS baterijski pogonski uređaji).
- Pogonski uređaj je neispravan.

#### **Pomoć:**

- Zamenite grafitnih četkica odnosno DC motora prepustite kvalifikovanom stručnom osoblju ili ovlašćenoj ugovornoj radionici kompanije REMS.
- Zamenite priključnog kabla prepustite kvalifikovanom stručnom osoblju ili ovlašćenoj ugovornoj radionici kompanije REMS.
- Zamenite bateriju novom ili je napunite punjačem za brzo punjenje.
- Predajte pogonski uređaj na proveru odnosno popravku ovlašćenoj ugovornoj radionici kompanije REMS.

### 5.2. Smetnja: Pogonski uređaj ne završava postupak stiskanja, klešta za stiskanje, klešta za stiskanje Mini, stezni prsten, stezni segment se ne zatvara se do kraja, klešta za rezanje, makaze za kablove ne režu u potpunosti.

#### **Uzrok:**

- Pogonski uređaj je pregrejan (REMS Power-Press SE, REMS Power-Press, REMS Power-Press ACC, REMS Power-Press XL ACC).

#### **Pomoć:**

- Ostavite pogonski uređaj oko 10 minuta neka se ohladi.



- Grafitne četkice su istrošene.
- Klizna spojnica je neispravna (REMS Power-Press SE).
- Punjiva baterija je prazna ili neispravna (REMS baterijski pogonski uređaji).
- Pogonski uređaj je neispravan.
- Koriste se pogrešna klešta za stiskanje, klešta za stiskanje Minis, pogrešan stezni prsten (kontura stiskanja, veličina) ili pogrešna međuklešta, međuklešta Mini, pogrešni rezni ulošci.
- Klešta za stiskanje, klešta za stiskanje Mini, stezni prsten, međuklešta, međuklešta Mini su teško pokretljivi ili neispravni.
- LED indikator pritiska stiskanja (22) svetli crveno (REMS Akku-Press 22V ACC, REMS Akku-Press 22V Connected), vidi 3.6.
- Klasa čvrstine navojnih šipki > 4.8 (400 N/mm<sup>2</sup>) (REMS klešta za rezanje Mini M, REMS klešta za rezanje M).
- Rezni ulošci odnosno oštrice za sečenje kablova su tupi (REMS klešta za rezanje Mini M, REMS klešta za rezanje M/REMS makaze za kablove).
- Umetnuti su pogrešni Klauke stezni umeci u REMS klešta za stiskanje Mini Basic E01, REMS klešta za stiskanje Basic E01.
- Zamenite grafitnih četkica odnosno DC motora prepustite kvalifikovanom stručnom osoblju ili ovlašćenoj ugovornoj radionici kompanije REMS.
- Predajte kliznu spojnicu na proveru odnosno popravku ovlašćenoj ugovornoj radionici kompanije REMS.
- Zamenite bateriju novom ili je napunite punjačem za brzo punjenje.
- Predajte pogonski uređaj na proveru odnosno popravku ovlašćenoj ugovornoj radionici kompanije REMS.
- Proverite oznaku klešta za stiskanje, klešta za stiskanje Mini, steznog prstena, međuklešta, međuklešta Mini, reznih uložaka pa ih po potrebi zamenite.
- Klešta za stiskanje, klešta za stiskanje Mini, stezni prsten, međuklešta, međuklešta Mini više ne smeju da se koriste! Očistite klešta za stiskanje, klešta za stiskanje Mini, stezni prsten, međuklešta odnosno međuklešta Mini i ovlašć podmažite mašinskim ulje ili zamenite novim.
- Predajte pogonski uređaj na proveru odnosno popravku ovlašćenoj ugovornoj radionici kompanije REMS. Steznu čauru eventualno dodatno stisnite odnosno zamenite novom. Imajte na umu uputstvo za montažu sistema spajanja stiskanjem.
- Imajte na umu klasu čvrstine navojnih šipki.
- Okrenite odnosno zamenite rezne uloške odnosno zamenite oštrice za sečenje kablova.
- Postupajte u skladu sa uputstvima dobavljača sistema i po potrebi zamenite stezne umetke.

**5.3. Smetnja:** REMS Power-Press SE se u **više navrata** isključuje po završetku stiskanja.

**Uzrok:**

- Pogonski uređaj je neispravan.

**Pomoć:**

- Predajte pogonski uređaj na proveru odnosno popravku ovlašćenoj ugovornoj radionici kompanije REMS.

**5.4. Smetnja:** Pri zatvaranju klešta za stiskanje, klešta za stiskanje Mini, steznog prstena odnosno steznih segmenata stvara se jasno izražena unutrašnja ivica na steznoj čauri.

**Uzrok:**

- Oštećena ili istrošena klešta za stiskanje, klešta za stiskanje Mini, stezni prsten, stezni segmenti odnosno kontura stiskanja.
- Koriste se pogrešna klešta za stiskanje, klešta za stiskanje Mini, pogrešan stezni prsten (kontura stiskanja, veličina) ili pogrešna međuklešta, međuklešta Mini.
- Neodgovarajuća usklađenost stezne čaure, cevi i potpornog rukavca.

**Pomoć:**

- Zamenite klešta za stiskanje, klešta za stiskanje Mini ili stezni prsten novim.
- Proverite oznaku klešta za stiskanje, klešta za stiskanje Mini, steznog prstena, međuklešta odnosno međuklešta Mini i po potrebi ih zamenite.
- Proverite kompatibilnost stezne čaure, cevi i potpornog rukavca. Pročitajte uputstvo za ugradnju i montažu koje izdaje proizvođač odnosno dobavljač dotičnog sistema za spajanje stiskanjem i prema potrebi stupite s njim u kontakt.

**5.5. Smetnja:** Stezne čeljusti se i pri neopterećenim kleštima za stiskanje odnosno kleštima za stiskanje Mini zatvaraju s međusobnim pomakom na mestima "A" i "B" (sl. 1).

**Uzrok:**

- Klešta za stiskanje ili klešta za stiskanje Mini su pala na pod, pritiska opruga je iskrivljena.

**Pomoć:**

- Predajte klešta za stiskanje odnosno klešta za stiskanje Mini na pregled ovlašćenoj ugovornoj radionici kompanije REMS.

**5.6. Smetnja:** Stvaranje unutrašnjih ivica pri rezanju navojnih šipki (REMS klešta za rezanje Mini M, REMS klešta za rezanje M).

**Uzrok:**

- Rezni ulošci su tupi odnosno izlomljeni.
- Klasa čvrstine navojnih šipki > 4.8 (400 N/mm<sup>2</sup>).

**Pomoć:**

- Okrenite odnosno zamenite rezne uloške.
- Imajte na umu klasu čvrstine navojnih šipki.

## 6. Odlaganje u otpad

Radialne prese, punjive baterije, punjači za brzo punjenje i adapteri za napajanje se po isteku radnog veka ne smeju odložiti u komunalni otpad. Odlaganje u otpad mora biti u skladu sa važećim zakonskim propisima. Litijumske baterije i kompleti punjivih baterija svih baterijskih sistema smeju se odlagati u otpad samo kada su prazni odnosno ako nisu potpuno ispražnjeni, treba prekriti sve kontakte npr. izolacionom trakom.

## 7. Garancija proizvođača

Garantni rok je 12 meseci od predaje novog proizvoda prvom korisniku. Trenutak predaje (preuzimanja od strane korisnika) potvrđuje se predočenjem originalne prodajne dokumentacije, na kojoj moraju biti naznačeni naziv/oznaka artikla i datum kupovine. Sve greške u radu uređaja koje nastanu unutar garantnog roka, a za koje se dokaže da su prouzrokovane greškama u proizvodnji ili materijalu, biće odstranjene bez ikakve novčane naknade. Otklanjanjem reklamiranih nedostataka se garantni ne produžava niti se obnavlja. Štete, čiji uzrok može da se svede na prirodno habanje, nestručno korišćenje ili zloupotrebu uređaja, nepoštovanje propisa i uputstava za rad, primenu neodgovarajućih sredstava za rad, preopterećivanje, nesvrshodnu primenu kao i sopstvene ili tuđe zahvate u uređaj ili druge razloge za koje kompanija REMS ne snosi krivicu, nisu obuhvaćene garancijom.

Zahvate koje obuhvata garancija smeju da obavljaju samo ovlašćene ugovorne radionice kompanije REMS. Reklamacije će biti priznate samo ako se uređaj dostavi u neku od ovlašćenih ugovornih radionica kompanije REMS bez ikakvih prethodnih intervencija i ako nije rastavljen na delove. Zamenjeni artikli ili delovi postaju vlasništvo kompanije REMS.

Troškove transporta do i od radionice snosi korisnik.

Spisak ovlašćenih ugovornih radionica kompanije REMS možete da pronađete na internet stranici [www.rems.de](http://www.rems.de). Za zemlje koje tamo nisu navedene, proizvod možete da dobijete preko servisnog centra, na adresi SERVICE-CENTER, Neue Rommelshauser Straße 4, 71332 Waiblingen, Nemačka. Zakonska prava korisnika, a naročito u pogledu prava na reklamacije prema prodavcu u slučaju nedostataka kod kupljenog proizvoda kao i potraživanja zbog namernog kršenja obaveza i dužnosti proizvođača ovom garancijom ostaju netaknuta.

Za ovu garanciju važi nemačko pravo uz izuzeće referentnih propisa nemačkog Međunarodnog privatnog prava i uz izuzeće sporazuma Ujedinjenih Nacija o ugovorima koji se tiču međunarodne robne kupoprodaje (CISG). Davalac ove garancije proizvođača koja važi u čitavom svetu je kompanija REMS GmbH & Co KG, Stuttgarter Str. 83, 71332 Waiblingen, Nemačka.

## 8. Produžetak garancije proizvođača na 5 godina

Za pogonske uređaje navedene u ovom uputstvu za rad, unutar 30 dana od dana predaje prvom korisniku, postoji mogućnost produženja postojeće garancije proizvođača na 5 godina putem registrovanja odgovarajućeg pogonskog uređaja na stranici [www.rems.de/service](http://www.rems.de/service). Zahteve za produžetak garancije proizvođača mogu podnositi samo registrovani prvi korisnici uz preduslov da s pogonskog uređaja nije uklonjena niti promenjena natpisna pločica kao i da su podaci koji su na njoj istaknuti čitljivi. Garantna prava ne mogu se ustupiti drugima.

## 9. Spiskovi rezervnih delova

Spiskove rezervnih delova možete naći na adresi [www.rems.de](http://www.rems.de) → Preuzimanja → Spiskovi rezervnih delova.

## Prevod originalnega navodila za uporabo

Za uporabo stiskalnih klešč REMS in stiskalnih klešč Mini, stiskalnih obročev z vmesnimi kleščami REMS za različne sisteme cevnih spojev veljajo trenutni prodajni dokumenti REMS, glejte tudi [www.rems.de](http://www.rems.de) → Prenosi → Katalogi izdelkov in brošure. V primerih, ko pri proizvajalcih sistemskih komponent pride do sprememb obstoječih komponent, ali ko se na trgu pojavijo novosti, je nujno pri REMS-u preveriti možnost uporabe (e-pošta [info@rems.de](mailto:info@rems.de)). Pridržujemo si pravico do sprememb in pomot.

### Sl. 1 – 15

1 Stiskalne klešče / stiskalne klešče Mini	17 Stiskalna kontura (stiskalni obroč oz. stiskalni segmenti)
2 Sornik držala klešč	18 Nadzor stanja stroja
3 Gumb	19 Akumulatorska baterija
4 Zapiralo	20 Stopenjski prikaz polnilnega stanja (REMS akumul. baterij 21,6 V)
5 Pritisno vreteno	21 Vrtljiva puša (REMS Power-Press XL ACC)
6 Ročaj ohišja	22 Prikaz stiskalnega pritiska (REMS Akku-Press 22 V ACC)
7 Ročica za spreminjanje smeri vrtenja	23 Nosilno uho za ramenski pas (REMS Akku-Press 22 V Connected)
8 Varnostno-pritisno stikalo	24 Zaslon OLED (REMS Akku-Press 22 V Connected)
9 Ročaj stikala	25 Tipke levo/desno (REMS Akku-Press 22 V Connected)
10 Čeljusti	26 Tipke za vklop/izklop (REMS Akku-Press 22 V Connected)
11 Stiskalna kontura (stiskalne klešče)	
12 Sornik	
13 Gumb povratnega teka	
14 Vmesne klešče / vmesne klešče Mini	
15 Stiskalni obroč	
16 Stiskalni segment	

### Sl. 16

Predvidena oz. nedopustna namestitve vmesnih klešč na stiskalni obroč

### Sl. 17 – 19

Prepovedani delovni položaji

### Sl. 20

Pregled odobritev za sisteme za zaščito pred padci

## Splošna varnostna navodila za električna orodja

### ⚠ OPOZORILO

Preberite vsa varnostna navodila, navodila, opise k slikam in tehnične podatke, s katerimi je opremljeno to električno orodje. Neupoštevanje navodil v nadaljevanju lahko povzroči električni udar, požar in/ali hude telesne poškodbe.

Shranite vsa varnostna navodila in napotke za prihodnost.

Izraz »električno orodje«, ki se pojavlja v varnostnih navodilih, se nanaša na električno orodje, ki ga napaja elektrika iz omrežja (z omrežnim vodnikom), ali na akumulatorska električna orodja (brez omrežnega vodnika).

#### 1) Varnost na delovnem mestu

- Poskrbite za to, da bo delovno mesto čisto in dobro osvetljeno. Nered ali neosvetljena delovna območja lahko privedejo do nesreč.
- Z električnim orodjem ne smete delati v okolju, kjer je nevarnost eksplozije in kjer se nahajajo gorljive tekočine, plini ali prah. Električno orodje povzroči iskenje, ki lahko vneme prah ali hlape.
- Poskrbite za to, da se med uporabo električnega orodja druge osebe in otroci ne bodo nahajali v bližini. Če zmotijo vašo pozornost, lahko izgubite nadzor nad električnim orodjem.

#### 2) Električna varnost

- Priključni vtič električnega orodja mora ustrezati vtičnici. Vtiča ne smete v nobenem primeru spremeniti. Ne uporabljajte adapterskega vtiča skupaj z ozemljenimi električnimi orodji. Nespremenjeni vtič in primerne vtičnice zmanjšajo tveganje električnega udara.
- Izognite se stiku telesa z ozemljenimi površinami kot so npr. cevi, grelci, štedilniki in hladilniki. Če je vaše telo ozemljeno, obstaja povečano tveganje električnega udara.
- Ne dovolite, da bi bilo električno orodje izpostavljeno dežju ali mokroti. Vdor vode v električno orodje poveča tveganje električnega udara.
- Ne uporabljajte priključnega vodnika v druge namene, npr. za nošenje električnega orodja, obešanje ali za poteg vtiča iz vtičnice. Priključni vodnik zavarujte pred vročino, oljem, ostrimi robovi ali premikajočimi se deli. Poškodovani ali zviti priključni vodniki povečajo tveganje električnega udara.
- Če uporabljate električno orodje na prostem, uporabljajte samo podaljševalne vodnike, ki so primerni za uporabo na prostem. Uporaba podaljševalnega vodnika, ki je primeren za delo na prostem, zmanjšuje tveganje električnega udara.
- Če je uporaba električnega orodja v vlažnem okolju neizogibna, uporabite tokovno zaščitno stikalo. Uporaba tokovnega zaščitnega stikala zmanjša tveganje električnega udara.

#### 3) Varnost oseb

- Bodite pozorni, pazite na to, kar delate in razumno delajte z električnim orodjem. Električnega orodja ne uporabljajte, kadar ste utrujeni ali pod vplivom drog, alkohola ali zdravil. Le trenutek nepazljivosti pri uporabi električnega orodja lahko vodi do resnih poškodb.
- Nosite osebno zaščitno opremo ter vedno tudi zaščitna očala. Nošenje osebne zaščitne opreme, kot npr. maske za zaščito proti prahu, nedrsljivih zaščitnih čevljev, zaščitne čelade ali zaščitne sluha, glede na vrsto in uporabo električnega orodja, zmanjša tveganje poškodb.
- Preprečite nenamerni zagon. Prepričajte se, da je električno orodje izključeno, preden ga priključite na oskrbovanje s tokom in/ali akumulatorsko baterijo ali preden ga privzdignete ali nosite. Če imate pri nošenju električnega orodja prst na stikalu ali priključite električno orodje vklopjeno na oskrbo z električnim tokom, lahko to vodi do nesreč.
- Preden vklopite električno orodje, odstranite nastavitvena orodja ali vijačni ključ. Orodje ali ključ, ki se nahaja v vrtečem se delu električnega orodja, lahko povzroči poškodbe.
- Preprečite neobičajno držo telesa. Poskrbite za varen položaj in vedno držite ravnotežje. Tako lahko v nepričakovanih situacijah električno orodje bolje kontrolirate.
- Nosite primerna oblačila. Ne nosite širokih oblačil ali nakita. Poskrbite za to, da bodo lasje in oblačila vstran od premikajočih se delov. Ohlapna oblačila, nakit ali dolgi lasje se lahko ujamejo v premikajoč se dele.
- Če lahko montirate naprave za odsesovanje in prestrezanje prahu, jih morate priključiti in pravilno uporabiti. Uporaba odsesovanja prahu lahko zmanjša nevarnosti zaradi prahu.
- Ne predajte se lažnemu občutku varnosti in ne ravnajte proti pravilom iz varnostnih navodil za električna orodja, tudi če imate zaradi pogoste uporabe občutek, da ste dodobra seznanjeni z električnim orodjem. Nepazljivo ravnanje lahko hipoma vodi do težkih poškodb.

#### 4) Uporaba in ravnanje z električnim orodjem

- Ne preobremenjujte električnega orodja. Za svoje delo uporabite električno orodje z ustreznim namembnostjo. S primernim električnim orodjem lahko bolje in varneje delate v navedenem območju zmogljivosti.
  - Ne uporabljajte električnega orodja z okvarjenim stikalom. Električno orodje, ki ga ni več moč vklopiti ali izklopiti, je nevarno in ga je potrebno popraviti.
  - Pred nastavitvijo naprave, menjavo delov vstavnega orodja ali odložitvijo električnega orodja morate povleči vtič iz vtičnice in/ali odstraniti akumulatorsko baterijo. Ta previdnostni ukrep onemogoča nenamerni zagon električnega orodja.
  - Električna orodja, ki niso v uporabi, morate hraniti izven dosega otrok. Ne dovolite, da bi električno orodje uporabljale osebe, ki niso veščje uporabe ali ki niso prebrale teh navodil. Električna orodja so nevarna, če jih uporabljajo neizkušene osebe.
  - Skrbno negujte električno in vstavno orodje. Kontrolirajte, ali premikajoči se deli naprave brezhibno delujejo in niso zataknjeni, ter ali so deli zlomljeni ali poškodovani tako, da bi to okrnilo delovanje električnega orodja. Pred uporabo električnega orodja poskrbite za to, da se poškodovani deli popravijo. Veliko nesreč se zgodi, ker so električna orodja slabo vzdrževana.
  - Poskrbite za to, da bodo rezalna orodja ostra in čista. Skrbno negovana rezalna orodja z ostrimi robovi rezil se redkeje zataknejo in so lažje vodljiva.
  - Električno orodje, vstavno orodje, vstavna orodja itd. uporabljajte v skladu s temi navodili. Pri tem upoštevajte delovne pogoje in dejavnost, ki se izvaja. Uporaba električnih orodjih v druge namene, kot so predvideni, lahko vodi do nevarnih situacij.
  - Poskrbite za to, da bodo ročaji suhi, čisti in brez olja ali masti. Zdrsljivi ročaji in površine ročaja ne omogočajo varnega rokovanja in kontrole električnega orodja v nepričakovanih situacijah.
- #### 5) Uporaba in ravnanje z akumulatorskim orodjem
- Akumulatorske baterije polnite samo s polnilnimi napravami, ki jih priložila proizvajalec. Zaradi polnilne naprave, ki je primerna za določeno vrsto akumulatorskih baterij, obstaja nevarnost požara v primeru, če jo uporabljate z drugimi akumulatorskimi baterijami.
  - Električna orodja uporabljajte samo z akumulatorskimi baterijami, ki so zato namensko predvidene. Uporaba drugih akumulatorskih baterij lahko vodi do poškodb in nevarnosti požara.
  - Neuporabljene akumulatorske baterije se ne smejo nahajati v bližini pisarniških sponk, kovancev, ključev, žebeljev, vijakov ali drugih majhnih kovinskih predmetov, ki bi lahko povzročili premostitve kontaktov. Kratek stik med kontakti akumulatorske baterije lahko povzroči opekline ali ogenj.
  - Pri napačni uporabi lahko iz akumulatorske baterije izstopi tekočina. Preprečite stik z njo. Pri naključnem stiku izperite z vodo. Ob stiku tekočine z očmi dodatno poiščite zdravniško pomoč. Tekočina, ki izstopi iz akumulatorske baterije, lahko draži kožo ali povzroči opekline.
  - Ne uporabljajte poškodovane ali spremenjene akumulatorske baterije. Poškodovane ali spremenjene akumulatorske baterije lahko nepredvidljivo reagirajo in povzročijo ogenj, eksplozije ali nevarnost poškodb.
  - Akumulatorske baterije ne izpostavljajte ognju ali previsokim temperaturam. Ogenj ali temperature nad 130 °C lahko povzročijo eksplozijo.
  - Upoštevajte vsa navodila za polnjenje in nikoli ne polnite akumulatorske baterije ali akumulatorskega orodja izven temperaturnega območja, ki je navedeno v navodilu za obratovanje. Napačno polnjenje ali polnjenje izven dovoljenega temperaturnega območja lahko akumulatorsko baterijo uniči in poveča tveganje požara.

## 6) Servis

- a) Poskrbite za to, da bo električno orodje popravilo samo strokovno osebje in samo z originalnimi nadomestnimi deli. S tem zagotovite ohranitev varnosti vašega električnega orodja.
- b) Nikoli ne izvajajte vzdrževanja na poškodovanih akumulatorskih baterijah. Vsa opravila vzdrževanja na akumulatorskih baterijah sme opravljati izključno proizvajalec ali pooblaščen servis.

## Varnostna navodila za radialne stiskalnice

**⚠ OPOZORILO**

Preberite vsa varnostna navodila, navodila, opise k slikam in tehnične podatke, s katerimi je opremljeno to električno orodje. Neupoštevanje navodil v nadaljevanju lahko povzroči električni udar, požar in/ali hude telesne poškodbe.

Shranite vsa varnostna navodila in napotke za prihodnost.

- Električnega orodja ne smete uporabljati, če je poškodovano. Obstaja nevarnost nesreče.
- Držite električno stikalo pri delu za ročaj ohišja (6) in na ročaju stikala (9) in poskrbite za varno stojišče. Električno orodje razvije zelo veliko stiskalno moč. Električno orodje lahko varno vodite z obema rokama. Zaradi tega bodite še posebej previdni. Poskrbite za to, da se med uporabo električnega orodja druge osebe in otroci ne bodo nahajali v bližini.
- Ne posegajte v vrteče se dele na območju stiskanja/rezanja. Obstaja možnost nevarnosti zaradi stiskanja prstov ali roke.
- Nikoli ne uporabljajte radialnih stiskalnic pri zaprtem sorniku držala klešč (2). Obstaja nevarnost loma in kosi, ki letijo naokoli, lahko povzročijo resne poškodbe.
- Radialno stiskalnico postavite z orodja za stiskanje REMS pod pravim kotom na os cevi na spojnik. Če radialno stiskalnico namestite poševno k osi cevi, se zaradi visoke pogonske sile potegne pravokotno k osi cevi. Roke ali drugi deli telesa se lahko zmečkajo. Poleg tega obstaja nevarnost zloma, pri čemer lahko letišči deli povzročijo telesne poškodbe.
- Stiskalni obroč S (PR-2B) na spojnik vedno postavite pod pravim kotom glede na os cevi. Pri nameščanju radialne stiskalnice z vmesnimi kleščami Z8 na stikalni obroč S bodite pozorni na obračalni kot radialne stiskalnice. Obstaja nevarnost zloma, pri čemer lahko letišči deli povzročijo telesne poškodbe.
- Upoštevajte navodila in napotke proizvajalca sistema za uporabo sistema stikalnih fittingov in jim sledite. V primeru neupoštevanja lahko pride do neuporabnih stikalnih spojev in orodje za stiskanje se lahko poškoduje.
- Radialno stiskalnico uporabljajte le z vstavljenimi stikalnimi kleščami, stikalnimi kleščami Mini, stikalnim obročem z vmesnimi kleščami. Postopek stiskanja zaženite izključno za izdelavo stikalnega spoja. Brez stikalnega protipritiska s spojnikom se pogonski stroj, stikalne klešče, stikalne klešče Mini, stikalni obroč in vmesne klešče nepotrebno močno obremenijo.
- Pred uporabo stikalnih klešč, stikalnih obročev z vmesnimi kleščami (stikalne čeljusti, stikalne zanke z vmesnimi kleščami) drugih znamk preverite, ali so primerne za pogonske stroje REMS. Stikalne klešče, stikalni obroči z vmesnimi kleščami drugih znamk se lahko v REMS Power-Press SE, REMS Power-Press, REMS Power-Press ACC, REMS Power-Press XL ACC, REMS Akku-Press 14V, REMS Akku-Press 14V ACC, REMS Akku-Press E 22V ACC, REMS Akku-Press 22V ACC, REMS Akku-Press 22V Connected in REMS Akku-Press XL 45 kN 22V ACC uporabljajo, če so konstruirane za potrebno potisno silo 32 kN, se mehansko prilegajo v REMS pogonski stroj, če se jih lahko pravilno zablokira in če se na koncu svoje življenjske dobe oz. pri preobremenitvi brez nevarnosti zlomijo, to pomeni na primer brez tveganja zaradi delov stikalne čeljusti, saj njeni delci pri lomu ne smejo odleteti naokoli. Priporočamo, da uporabite le stikalne klešče, stikalne obroč z vmesnimi kleščami, ki so konstruirane z varnostnim faktorjem  $\geq 1,4$  proti trajnemu lomu, to pomeni, da vzdržijo potrebno potisno silo od 32 kN do 45 kN. Poleg tega preberite in upoštevajte navodilo za obratovanje in varnostna navodila konkretnega proizvajalca/ponudnika stikalnih klešč, stikalnih obročev z vmesnimi kleščami in navodilo za vgradnjo in montažo proizvajalca/ponudnika sistemov stikalnih fittingov, ki jih stiskate in upoštevajte morebitne tam navedene omejitve uporabe. Pri neupoštevanju obstaja nevarnost loma in kosi, ki letijo naokoli, lahko povzročijo resne poškodbe.
- Namestite vrtljivo pušo (21) izdelka REMS Power-Press XL ACC v skladu z uporabljenimi stikalnimi/vmesnimi kleščami, glejte 2.2. Obstaja nevarnost poškodbe.
- Uporabljajte izključno nepoškodovane stikalne klešče, stikalne klešče Mini, stikalne obroč z vmesne klešče. Poškodovane stikalne klešče, stikalne klešče Mini, stikalni obroči ali vmesne klešče se lahko stisnejo ali zlomijo in/ali se stikalni spoj okvari. Poškodovanih stikalnih klešč, stikalnih klešč Mini, stikalnih obročev in vmesnih klešč ni mogoče vzdrževati. Pri neupoštevanju obstaja nevarnost loma in kosi, ki letijo naokoli, lahko povzročijo resne poškodbe.
- Pred montažo/demontažo stikalnih klešč, stikalnih klešč Mini, stikalnih obročev in vmesnih klešč izvlcite omrežni vtič iz vtičnice oz. odstranite akumulatorsko baterijo. Z upoštevanjem predpisov za vzdrževanje pozitivno vplivate na življenjsko dobo električnega orodja, stikalnih klešč, stikalnih klešč Mini, stikalnih obročev, vmesnih klešč, stikalnih glav in razširjalnih glav.
- Upoštevajte pravilnike vzdrževanja za električno orodje in navodila za vzdrževanje za stikalne klešče, stikalne klešče Mini, stikalne obroč z vmesne klešče. Z upoštevanjem predpisov za vzdrževanje pozitivno vplivate na življenjsko dobo električnega orodja, stikalnih klešč, stikalnih klešč Mini, stikalnih obročev in vmesnih klešč.

- Nikoli ne dovolite, da bi električno orodje delovalo brez nadzora. Izklopite električno orodje pri daljših delovnih odmorih, iztaknite omrežni vtič/akumulatorsko baterijo. Če električnih naprav ne nadzorujete, lahko pomenijo nevarnost, ki vodi do materialnih ali osebnih škod.
- Položite največ 3 stikalne obroč XL 64–108 (PR-3S) v sistemski kovček XL-Boxx z vstavkom za stikalne obroč XL 64–108 (PR-3S) (oprema, št. Art. 579603). Upoštevanje največje omejitve obremenitve s tremi stikalnimi obroči XL (PR-3S) zmanjšuje tveganje materialne škode in/ali poškodbe.
- Orodja za stiskanje in rezanje REMS uporabljajte samo v pogonskih strojih, ki so odobreni za orodja za stiskanje in rezanje REMS. V primeru neupoštevanja lahko pride do materialne škode in telesnih poškodb, poleg tega je lahko stikalni spoj oz. navojna palica neuporaben/-na, električni kabel se ne prereže.
- Pred vsako uporabo preverite, ali so orodja za rezanje REMS poškodovana in obrabljena, pa tudi trdno in enostavno namestitev vstavkov za rezanje/rezil za električne kable. Poškodovane in obrabljene rezalne klešče REMS, vstavki za rezanje/rezila za električne kable in nepravilno pritrjeni vstavki za rezanje/rezila za električne kable poslabšajo rezultat rezanja. Obstaja nevarnost loma, kosi, ki letijo naokoli, lahko povzročijo resne poškodbe.
- Stikalne klešče REMS Mini, stikalne klešče REMS in stikalne obroč REMS namestite v skladu z določili proizvajalca sistema stikalnih fittingov s konturo na sistem stikalnih fittingov. Neupoštevanje lahko vodi do poškodb orodij za stiskanje REMS in stikalni spoj je neuporaben.
- Pazite, da med postopkom stiskanja med stikalnimi čeljustmi in stikalnimi segmenti ni nobenih tujkov. Tujki preprečujejo popolno zapiranje in/ali lahko poškodujejo spojnik. Tujki lahko poškodujejo orodje za stiskanje in rezanje REMS.
- Upoštevajte, da nudi delovno območje pri nameščanju orodij za stiskanje REMS dovolj prostora, tudi za uporabljen pogonski stroj in za vas. V primeru neupoštevanja obstaja nevarnost, da se orodja za stiskanje pod silo pogonskega stroja potegnje pravokotno na os cevi. Pri tem obstaja nevarnost telesnih poškodb zaradi zmečkanja delov telesa in orodja za stiskanje se lahko poškodujejo. Poleg tega obstaja nevarnost zloma, pri čemer lahko letišči deli povzročijo telesne poškodbe.
- Uporabljajte samo nepoškodovana orodja za rezanje REMS. Poškodovana orodja za rezanje REMS se lahko zataknejo in zlomijo oz. so vstavki za rezanje/rezila za električne kable topi. Pri orodjih za rezanje REMS je dovoljeno zamenjati samo obrabljene vstavke za rezanje/rezila za električne kable, poleg tega pa jih ni dovoljeno popravljati. Pri neupoštevanju obstaja nevarnost zloma; deli, ki odletijo, lahko povzročijo telesne poškodbe.
- Za transport in shranjevanje orodij za stiskanje in rezanje REMS uporabite jeklene pločevinaste škatle z vstavkom in sistemski kovček L-Boxx z vstavkom, ki jih ponuja družba REMS. S tem je orodje za stiskanje in rezanje REMS zaščiteno pred umazanijo in poškodbami, kar pozitivno vpliva na življenjsko dobo.
- Redno kontrolirajte priključni vodnik, podaljševalne vodnike električnega orodja in oskrbovanja z napetostjo glede na poškodbe. Poskrbite za to, da se bodo poškodovani deli popravili s strani kvalificiranih strokovnjakov ali v pooblaščenih servisnih delavnicah REMS.
- Električno orodje prepustite izključno izšolanemu osebju. Mladostniki smejo električno uporabljati samo, če so stari nad 16 let in je to potrebno za doseg njihovega izobraževalnega cilja ter so pod nadzorom strokovnjaka.
- Otroci in osebe, ki zaradi svojih zmanjšanih psihičnih, senzoričnih ali umskih sposobnosti ali osebe, ki zaradi pomanjkljivih izkušenj in znanj niso sposobne varno uporabljati električnega orodja, te električne naprave ne smejo uporabljati brez nadzora ali uvajanja s strani odgovorne osebe. V nasprotnem primeru obstaja nevarnost napačne uporabe in poškodb.
- Uporabljajte izključno dovoljene in ustrezno označene podaljševalne vodnike z zadostnim premerom. Uporabljajte podaljške do dolžine 10 m s premerom vodnika 1,5 mm<sup>2</sup>, od 10–30 m s premerom vodnika 2,5 mm<sup>2</sup>.

**⚠ NEVARNOST**

- Kabelskih škarij REMS, stikalnih klešč REMS Mini Basic E01 in stikalnih klešč REMS Basic E01 z vstavki za stiskanje ne uporabljajte na vodih pod napetostjo. Kvalificirano strokovno osebje mora zagotoviti, da prevodni vod, ki ga nameravate obdelati, ni pod napetostjo. Orodje ni izolirano in zato ne nudi zaščite pred električnim udarom.
- Preberite in upoštevajte vse varnostne napotke in navodila za material za priključitev električnih kablov Klauke. Neupoštevanje varnostnih napotkov poveča tveganje električnega udara.
- Stikalne klešče REMS Basic E01 z vstavki za stiskanje REMS T 12 uporabljajte samo za sisteme za zaščito pred padci, ki jih je preveril in odobril proizvajalec (sl. 20). Neupoštevanje varnostnih napotkov poveča tveganje padca.
- Preberite in upoštevajte tudi vse varnostne napotke in navodila ponudnika sistema za zaščito pred padci. Vsak postopek stiskanja sistema za zaščito pred padci preverite z viličastim kalibrom sistema. Če slednjega ne morete potisniti preko stiskanega 4-robnika, postopek stiskanja ni sistemsko pravilno izveden in se ga ne sme uporabljati. V tem primeru morate zamenjati vstavke za stiskanje. Neupoštevanje varnostnih napotkov poveča tveganje padca.

## Varnostni napotki za akumulatorske baterije, hitre polnilnike, napajalnike

**⚠ OPOZORILO**

Preberite vsa varnostna navodila, navodila, opise k slikam in tehnične podatke, s katerimi je opremljeno to električno orodje. Neupoštevanje navodil lahko povzroči električni udar, požar in/ali hude telesne poškodbe.

Shranite vsa varnostna navodila in napotke za prihodnost.



Glejte tudi [www.rems.de](http://www.rems.de) → Prenosi → Navodila za uporabo → Varnostni napotki → Varnostni napotki za akumulatorske baterije, hitre polnilnike, napajalnike.

## Varnostni listi

### ⚠ OPOZORILO

**Preberite varnostne liste.** Neupoštevanje navodil lahko povzroči električni udar, požar in/ali hude telesne poškodbe.

**Shranite vsa varnostna navodila in napotke za prihodnost.**

Glejte [www.rems.de](http://www.rems.de) → Prenosi → Varnostni listi → Akumulatorske baterije.

### Razlaga simbolov

#### ⚠ NEVARNOST

Nevarnost z visoko stopnjo tveganja, ki lahko pri neupoštevanju povzroči smrt ali težke (nepopravljive) poškodbe.

#### ⚠ OPOZORILO

Nevarnost s srednjo stopnjo tveganja, ki lahko pri neupoštevanju povzroči smrt ali težke (nepopravljive) poškodbe.

#### ⚠ POZOR

Nevarnost z nizko stopnjo tveganja, ki lahko pri neupoštevanju povzroči zmerne poškodbe (popravljive).

#### ℹ OBVEŠČILO

Materialna škoda, ni varnostno navodilo! Brez nevarnosti poškodb.



Nevarnost



Padec



Električna napetost



Pred zagonom preberite navodilo za obratovanje



Uporabljajte zaščito oči



Uporabljajte zaščito sluha



Električna naprava ustreza zaščitnemu razredu II



Ni primerno za uporabo na prostem



Stikalni napajalnik (SMPS)



Varnostni ločilni transformator (SCPST), odporen na kratek stik



Okolju prijazna odstranitev odpadkov



Izjava o skladnosti CE

## 1. Tehnični podatki

### Namenska uporaba

#### ⚠ OPOZORILO

REMS radialne stiskalnice so namenjene izdelavi stikalnih spojev za vse običajne sisteme stikalnih fittingov, izdelavi povezav za električne vode, izdelavi povezav sistemov varovala pred padcem, za rezanje navojnih cevi, za rezanje električnih kablov (radialne stiskalnice z 32 kN).

Rezalne klešče REMS Mini M in REMS rezalne klešče M so namenjene rezanju navojnih cevi iz jekla in nerjavnega jekla do trdnostnega razreda 4.8 (400 N/mm<sup>2</sup>). REMS kabselske škarje so namenjene rezanju električnih kablov ≤ 300 mm<sup>2</sup> (Ø 30 mm). REMS stikalne klešče Mini Basic E01 in REMS stikalne klešče Basic E01 so namenjene stiskanju povezovalnega materiala Klauke za električne vode ≤ 300 mm<sup>2</sup> v povezavi s primernimi vstavki za stiskanje Klauke serije 22, ozko stiskanje.

REMS stikalne klešče Basic E01 z vstavki za stiskanje T12 so namenjene stiskanju odobrenih sistemov varovala pred padcem.

REMS akumulatorske baterije, hitri polnilniki, napajalniki so namenjeni uporabi v skladu s pregledom uporabe.

Vse druge uporabe od zgoraj navedenih niso v skladu z namembnostjo in zaradi tega niso dovoljene.

Pregled uporabe akumulatorskega orodja REMS, akumulatorskih baterij, hitrih polnilnikov, napajalnikov.

Glejte [www.rems.de](http://www.rems.de) → Prenosi → Navodila za uporabo → RADIALNE STISKALNICE: NADALJNI DOKUMENTI



### 1.1. Obseg dobave

Električne radialne stiskalnice: Pogonski stroj, navodila za uporabo, jeklen kovček / L-Boxx / transportni zaboj XL / XL-Boxx

Akumulatorske stiskalnice: Pogonski stroj, akumulatorska baterija Li-Ion, hitro polnilnik, navodila za uporabo, jeklen kovček / L-Boxx / XL-Boxx

### 1.2. Številke artiklov

REMS Power-Press SE pogonski stroj	572101
REMS Power-Press pogonski stroj	577001
REMS Power-Press ACC pogonski stroj	577000
REMS Power-Press XL ACC pogonski stroj	579000
REMS Mini-Press 14V ACC pogonski stroj	578001
REMS Mini-Press 22V ACC pogonski stroj	578002
REMS Mini-Press S 22V ACC pogonski stroj	578003
REMS Akku-Press pogonski stroj	571003
REMS Akku-Press ACC pogonski stroj	571004
REMS Akku-Press E 22V ACC pogonski stroj	576006
REMS Akku-Press 22V ACC pogonski stroj	576000
REMS Akku-Press 22V Connected pogonski stroj	576003
REMS Akku-Press XL 45 kN 22V ACC pogonski stroj	579001
Stikalne klešče REMS Mini, stikalne klešče REMS, stikalni obroči REMS, vmesne klešče REMS Mini, vmesne klešče REMS	glejte katalog REMS
Rezalne klešče REMS Mini M, rezalne klešče REMS M	glejte katalog REMS
Kabselske škarje REMS	571887
Rezila za kabel, 2 v kpl. (kabselske škarje REMS)	571889
Stikalne klešče REMS Mini Basic E01	578618
Stikalne klešče REMS Basic E01	571855
Vstavki za stiskanje REMS T 12, 2 v kpl.	570891
REMS Akku Li-Ion 14,4 V, 2,5 Ah	571545
REMS Akku Li-Ion 14,4 V, 5,0 Ah	571555
REMS Akku Li-Ion 21,6 V, 2,5 Ah	571571
REMS Akku Li-Ion 21,6 V, 4,4 Ah	571574
REMS Akku Li-Ion 21,6 V, 5,0 Ah	571581
REMS Akku Li-Ion 21,6 V, 9,0 Ah	571583
Hitri polnilec Li-Ion/Ni-Cd 220–240 V, 65 W	571560
Hitri polnilec Li-Ion 220–240 V, 70 W	571575
Hitri polnilec Li-Ion 100–240 V, 90 W	571585
Hitri polnilec Li-Ion 100–240 V, 290 W	571587
Oskrba z napetostjo 220–240 V, namesto akum. baterije 14,4 V, 33 A	571565
Oskrba z napetostjo 220–240 V, namesto akum. baterije 21,6 V, 15 A	571567
Oskrba z napetostjo 220–240 V, namesto akum. baterije 21,6 V, 40 A	571578
Pločevinasti kovček REMS Power-Press SE	570280
Pločevinasti kovček REMS Power-Press	570280
Pločevinasti kovček REMS Power-Press ACC	570280
Transportni zaboj XL REMS Power-Press XL ACC	579240
Pločevinasti kovček REMS Mini-Press 14V ACC / Mini-Press 22V ACC / Mini-Press S 22V ACC	578290
Sistemski kovček L-Boxx REMS Mini-Press 14V ACC / Mini-Press 22V ACC / Mini-Press S 22V ACC	578299
Pločevinasti kovček REMS Akku-Press 14V / Akku-Press 14V ACC / Akku-Press 22V ACC	571290
Sistemski kovček L-Boxx REMS Akku-Press 14V / Akku-Press 14V ACC / Akku-Press 22V ACC	571283
Sistemski kovček XL-Boxx REMS Akku-Press 45 kN 22 V ACC	579601
REMS CleanM, Čistilo za stroj	140119

Zaboj iz jeklene pločevine ali sistemski kovček z vstavkom za stikalne klešče REMS, stikalne obroče REMS, vmesne klešče kot pribor glejte [www.rems.de](http://www.rems.de) → Izdelki → Radialne stiskalnice → Stikalne klešče REMS, Stikalni obroči REMS → Izvleček kataloga (PDF)



### 1.3. Delovno območje

REMS Mini-Press 14 V ACC / Mini-Press 22 V ACC / REMS Mini-Press S 22 V ACC za izdelavo stikalnih povezav vseh običajnih sistemov stikalnih fittingov na jeklenih ceveh, nerjavcih jeklenih ceveh, bakrenih ceveh, plastičnih ceveh, večplastnih ceveh  
Ø 10–40 mm  
Ø ¾–1¼"

Glejte tudi [www.rems.de](http://www.rems.de) → Izdelki → Radialne stiskalnice → REMS stikalne klešče Mini, REMS stikalni obroči → Izvleček kataloga (PDF)



REMS Power-Press SE / Power-Press / Power-Press ACC / Power-Press XL ACC, REMS Akku-Press 14V / Akku-Press 14V ACC / Akku-Press E 22V ACC / Akku-Press 22V ACC / Akku-Press 22V Connected za izdelavo stikalnih povezav vseh običajnih sistemov stikalnih spojev na jeklenih ceveh, nerjavcih jeklenih ceveh, bakrenih ceveh, plastičnih ceveh, večplastnih ceveh  
Ø 10–108 (110) mm  
Ø ¾–4"

Glejte tudi [www.rems.de](http://www.rems.de) → Izdelki → Radialne stiskalnice → REMS stiskalne klešče, REMS stiskalni obroči → Izvleček kataloga (PDF)



REMS Akku-Press XL 45kN 22V ACC  
za izdelavo stiskalnih spojev XL vseh običajnih sistemov stiskalnih spojev.

Ø 64 – 108 mm  
Ø 2½ – 4"

Glejte tudi [www.rems.de](http://www.rems.de) → Izdelki → Radialne stiskalnice → REMS stiskalne klešče, REMS stiskalni obroči → Izvleček kataloga (PDF)



#### Območje delovne temperature

Akumulatorske stiskalnice REMS	-10 °C – +60 °C (14 °F – +140 °F)
Akku	-10 °C – +60 °C (14 °F – +140 °F)
Hitri polnilc	0 °C – +40 °C (32 °F – +104 °F)
Oskrba z napetostjo	-10 °C – +45 °C (14 °F – +113 °F)

Stiskalnice, ki obratujejo v omrežju	-10 °C – +60 °C (14 °F – +140 °F)
Temperaturno območje skladiščenja	> 0 °C (32 °F)

#### 1.4. Potisna sila, hod

##### Potisna sila (nazivna sila)

REMS Mini-Press 14V ACC / Mini-Press 22V ACC / Mini-Press S 22V ACC	22 kN
REMS Power-Press SE / Power-Press / Power-Press ACC / Power-Press XL ACC, Akku-Press 14V / Akku-Press 14V ACC / Akku-Press E 22V ACC / Akku-Press 22V ACC / Akku-Press 22V Connected	32 kN
REMS Akku-Press XL 45kN 22V ACC	45 kN

##### Hod

REMS Mini-Press 14V ACC / Mini-Press 22V ACC / Mini-Press S 22V ACC	28 mm
REMS Power-Press SE / Power-Press / Power-Press ACC, REMS Akku-Press 14V / Akku-Press 14V ACC / Akku-Press E 22V ACC / Akku-Press 22V ACC / Akku-Press 22V Connected	41 mm
REMS Power-Press XL ACC, REMS Akku-Press XL 45kN 22V ACC	104 mm

#### 1.5. Električni podatki

REMS Power-Press SE	} 230 V~; 50–60 Hz; 450 W 110 V~; 50–60 Hz; 450 W S3 20% (AB 2/10 min) zaščitna izolacija, odprava motenj
REMS Power-Press	
REMS Power-Press ACC	
REMS Power-Press XL ACC	

REMS Mini-Press 14V ACC	14,4 V =; 2,5 Ah 14,4 V =; 5,0 Ah
REMS Akku-Press 14V, REMS Akku-Press 14V ACC	14,4 V =; 5,0 Ah

REMS Mini-Press 22V ACC	} 21,6 V =; 2,5 Ah 21,6 V =; 4,4 Ah 21,6 V =; 5,0 Ah 21,6 V =; 9,0 Ah
REMS Mini-Press S 22V ACC	
REMS Akku-Press E 22V ACC	
REMS Akku-Press 22V ACC	

REMS Akku-Press XL 45kN 22V ACC	21,6 V =; 5,0 Ah 21,6 V =; 9,0 Ah
---------------------------------	--------------------------------------

Hitri polnilc Li-Ion/Ni-Cd (vtična akumulatorska baterija, št. izdelka 571560)	vhod 220–240 V~; 50–60 Hz; 65 W izhod 10,8–18 V = zaščitna izolacija, odprava motenj
	vhod 100–120 V~; 50–60 Hz; 65 W izhod 10,8–18 V = zaščitna izolacija, odprava motenj

Hitri polnilc Li-Ion (potisna akumulatorska baterija, št. izdelka 571575)	vhod 220–240 V~; 50–60 Hz; 70 W izhod 21,6 V = zaščitna izolacija, odprava motenj
	vhod 100–120 V~; 50–60 Hz; 70 W izhod 21,6 V = zaščitna izolacija, odprava motenj

Hitri polnilc Li-Ion (potisna akumulatorska baterija, št. izdelka 571585)	vhod 100–240 V~; 50–60 Hz; 90 W izhod 21,6 V = zaščitna izolacija, odprava motenj
---	---

Hitri polnilc Li-Ion (potisna akumulatorska baterija, št. izdelka 571587)	vhod 100–240 V~; 50–60 Hz; 290 W izhod 21,6 V = zaščitna izolacija, odprava motenj
---	--

Oskrba z napetostjo 14,4 V (št. izdelka 571565)	vhod 220–240 V~; 50–60 Hz; 600 W izhod 14,4 V =; 33 A zaščitna izolacija, odprava motenj
	vhod 100–120 V~; 50–60 Hz; 400 W izhod 14,4 V =; 18 A zaščitna izolacija, odprava motenj
Oskrba z napetostjo 21,6 V (št. izdelka 571567)	vohod 220–240 V~; 50–60 Hz; 350 W izhod 21,6 V =; ≤ 15 A zaščitna izolacija, odprava motenj
Oskrba z napetostjo 21,6 V (št. izdelka 571578)	vohod 220–240 V~; 50–60 Hz; 900 W izhod 21,6 V =; 40 A zaščitna izolacija, odprava motenj

#### 1.6. Dimenzije

REMS Power-Press SE	430×118×85 mm (16,9"×4,6"×3,3")
REMS Power-Press/Power-Press ACC	370×235×85 mm (14,6"×9,2"×3,3")
REMS Power-Press XL ACC	525×255×90 mm (20,7"×10,0"×3,5")
REMS Mini-Press 14V ACC	288×260×80 mm (11,3"×10,2"×3,1")
REMS Mini-Press 22V ACC	273×260×75 mm (10,7"×10,2"×3,0")
REMS Mini-Press S 22V ACC	405×145×75 mm (15,9"×5,7"×3,0")
REMS Akku-Press 14V / Akku-Press 14V ACC	338×298×85 mm (13,3"×11,7"×3,3")
REMS Akku-Press E 22V ACC	285×290×81 mm (11,2"×11,4"×3,2")
REMS Akku-Press 22V ACC	285×290×81 mm (11,2"×11,4"×3,2")
REMS Akku-Press 22V Connected	295×310×81 mm (11,6"×12,2"×3,2")
REMS Akku-Press XL 45kN 22V ACC	540×325×85 mm (21,3"×12,8"×3,3")

#### 1.7. Teža

REMS Power-Press SE pogonski stroj	4,7 kg (10,4 lb)
REMS Power-Press/Power-Press ACC pogonski stroj	4,7 kg (10,4 lb)
REMS Power-Press XL ACC	5,5 kg (12,1 lb)
REMS Mini-Press 14V ACC pogonski stroj brez aku.	2,1 kg (4,5 lb)
REMS Mini-Press 22V ACC pogonski stroj brez aku.	2,1 kg (4,5 lb)
REMS Mini-Press S 22V ACC pogonski stroj brez aku.	2,2 kg (4,9 lb)
REMS Akku-Press 14V/Akku-Press 14V ACC pogonski stroj brez akumulator	3,8 kg (8,3 lb)
REMS Akku-Press E 22V ACC pogonski stroj brez aku.	2,8 kg (6,2 lb)
REMS Akku-Press 22V ACC pogonski stroj brez aku.	2,8 kg (6,2 lb)
REMS Akku-Press 22V Connected pogonski stroj brez aku.	2,9 kg (6,4 lb)
REMS Akku-Press XL 45kN 22V ACC pogonski stroj brez baterije	5,7 kg (12,6 lb)
REMS Akku Li-Ion 14,4 V, 2,5 Ah	0,3 kg (0,7 lb)
REMS Akku Li-Ion 14,4 V, 5,0 Ah	0,5 kg (1,1 lb)
REMS Akku Li-Ion 21,6 V, 2,5 Ah	0,5 kg (1,1 lb)
REMS Akku Li-Ion 21,6 V, 4,4 Ah	0,8 kg (1,8 lb)
REMS Akku Li-Ion 21,6 V, 5,0 Ah	0,8 kg (1,8 lb)
REMS Akku Li-Ion 21,6 V, 9,0 Ah	1,1 kg (2,4 lb)
Klešč (prerez)	1,8 kg (3,9 lb)
Klešč Mini (prerez)	1,2 kg (2,6 lb)
Vmesne klešče Mini Z8	1,0 kg (2,2 lb)
Vmesne klešče Z2	2,0 kg (4,4 lb)
Vmesne klešče Z4	3,6 kg (7,9 lb)
Vmesne klešče Z5	3,8 kg (8,4 lb)
Vmesne klešče Z6 XL	5,5 kg (12,1 lb)
Vmesne klešče Z8	1,7 kg (3,7 lb)
Stiskalni obroč M54 (PR-3S)	3,1 kg (6,8 lb)
Stiskalni obroč U75 (PR-3B)	2,7 kg (5,9 lb)

#### 1.8. Informacije o hrupu

Emisijska vrednost na delovnem mestu	
REMS Power-Press SE	$L_{pA} = 76 \text{ dB(A)}$ $L_{WA} = 87 \text{ dB(A)}$ $K = 3 \text{ dB(A)}$
REMS Power-Press /ACC /XL ACC	$L_{pA} = 81 \text{ dB(A)}$ $L_{WA} = 92 \text{ dB(A)}$ $K = 3 \text{ dB(A)}$
REMS Mini-Press 14V ACC / 22V ACC / S 22V ACC	$L_{pA} = 73 \text{ dB(A)}$ $L_{WA} = 84 \text{ dB(A)}$ $K = 3 \text{ dB(A)}$
REMS Akku-Press 14V /14V ACC / E 22V ACC / 22V ACC / 22V ACC Connected / XL 45kN 22V ACC	$L_{pA} = 74 \text{ dB(A)}$ $L_{WA} = 85 \text{ dB(A)}$ $K = 3 \text{ dB(A)}$

#### 1.9. Vibracije

Najpomembnejše efektivne vrednosti pospeševanja < 2,5 m/s<sup>2</sup>  $K = 1,5 \text{ m/s}^2$   
Navedena emisijska vrednost vibracij se je izmerila v skladu s standardiziranim preizkusnim postopkom in se lahko uporablja v primeravi z drugo električnim orodjem. Navedena emisijska vrednost vibracij se lahko uporablja tudi kot uvodna ocena prekinitev.

#### ⚠ POZOR

Emisijska vrednost vibracij se lahko med dejansko uporabo električnega orodja razlikuje od podane vrednosti, odvisno od načina uporabe električnega orodja. Odvisno od pogojev dela (npr. Delo z prekinitvami) se lahko ugotovijo varnostno zaščitni ukrepi za osebo katera opravlja delo z napravo.

## 2. Pred uporabo

### ⚠ POZOR

V primeru daljšega skladiščenja pogonskega stroja morate na stroju pred ponovnim zagonom po skladiščenju najprej aktivirati nadtladni ventil tako, da pritisnete tipko za ponastavitev (13). Če nadtladni ventil obtiči ali deluje le s težavo, se stiskanje ne sme izvajati. Pogonski stroj morate v pregled predati v pooblaščen servisno delavnico REMS.

### ⚠ POZOR

Upošteвайте in izvajajte nacionalne predpise za obremenitve z ročnim upravljanjem.

Za uporabo stiskalnih klešč REMS in stiskalnih klešč Mini, stiskalnih obročev z vmesnimi kleščami REMS za različne sisteme cevnih spojev veljajo trenutni prodajni dokumenti REMS, glejte tudi [www.rems.de](http://www.rems.de) → Prenosi → Katalogi izdelkov in brošure. V primerih, ko pri proizvajalcih sistemskih komponent pride do sprememb obstoječih komponent, ali ko se na trgu pojavijo novosti, je nujno pri REMS-u preveriti možnost uporabe (e-pošta [info@rems.de](mailto:info@rems.de)). Pridrujemo si pravico do sprememb in pomot.

### 2.1. Električni priklop

#### ⚠ OPOZORILO

**Pazite glede napetosti omrežja!** Preden priključite navojne rezalne čeljusti, hitri polnilnik ali napajalnik, preverite, ali napetost, navedena na tipski plošči, ustreza omrežni napetosti. Na gradbiščih, v vlažnem okolju, v notranjih in zunanjih prostorih ali v primerljivih načinih postavitve naj obratuje električno orodje v omrežju le z zaščitnim stikalom za okvarni tok (FI-stikalo), ki prekine dovod energije takoj, ko odvodni tok v tla za 200 ms prekorači 30 mA.

#### Akumulatorske baterije

##### OBVESTILO

Akumulatorsko baterijo 14,4 V (19) morate vselej navpično namestiti v pogonski stroj oz. v hitri polnilnik. Če jo namestite poševno, poškodujete kontakte, kar lahko privede do kratkega stika, ki poškoduje akumulatorsko baterijo.

#### Globinska izpraznitev zaradi podnapetosti

Pri litij-ionskih akum. baterijah ne smete iti pod minimalno napetost, saj bi se akum. baterija v nasprotnem primeru lahko poškodovala zaradi globinske izpraznitve. Celice litij-ionskih akum. baterij REMS so pri dobavi pribl. 40 % prednapolnjene. Zaradi tega morate litij-ionske akum. baterije pred uporabo napolniti in jih tudi nato redno napolnjevati. Če ne boste upoštevali tega predpisa proizvajalcev celic, se lahko zgodi, da se bo litij-ionska akum. baterija poškodovala zaradi globinske izpraznitve.

#### Globinska izpraznitev zaradi skladiščenja

Če skladiščite relativno nizko napolnjeno litij-ionsko akum. baterijo, se lahko pri daljšem skladiščenju globinsko izprazni in se zaradi tega poškoduje. Zaradi tega morate litij-ionske akum. baterije pred skladiščenjem napolniti in jih najpogosteje vsakih šest mesecev ponovno napolniti in jih nato tudi napolniti pred ponovno obremenitvijo.

##### OBVESTILO

**Pred uporabo morate napolniti akumulatorsko baterijo. Litij ionske akumulatorske baterije morate redno napolnjevati in s tem preprečiti njihovo globinsko izpraznitev. Pri globinski izpraznitvi se akumulatorska baterija poškoduje.**

Za polnjenje REMS Akku Li-Ion uporabljajte samo odobrene hitre polnilnike REMS. Litij-ionske akum. baterije, ki so nove in tiste, ki jih dalj časa ne uporabljate so polno zmogljive šele po večjem številu opravljenih polnjenj.

#### Hitri polnilnik Li-Ion/Ni-Cd in hitri polnilniki Li-Ion

Ko ste vtaknili omrežni vtič, leva zelena kontrolna luč trajno sveti. Če ste akumulatorsko baterijo vtaknili v hitri polnilnik, prikazuje zelena utripajoča kontrolna luč, da se akumulatorska baterija polni. Akumulatorska baterija je napolnjena, ko ta kontrolna luč trajno sveti. V primeru, da sveti kontrolna luč rdeče, je akumulatorska baterija okvarjena. Če sveti kontrolna luč trajno rdeče, se nahaja temperatura hitrega polnilnika in / ali akumulatorske baterije izven dovoljenega delovnega območja hitrega polnilnika, ki je od 0°C do +40°C.

##### OBVESTILO

Hitri polnilniki niso primerni za uporabo na prostem.

#### Napajalnik

Napajalniki služijo omrežnemu obratovanju akumulatorskega orodja, namesto akumulatorskih baterij. Napajalniki so opremljeni z zaščito pred prekomernim tokom in temperaturno zaščito. Stanje obratovanja je prikazano z LED diodo. Svetleča LED dioda prikazuje pripravljenost za delovanje. Če LED dioda ugasne ali utripa, se prikaže prekomerni tok ali nedopustna temperatura. V tem času ni mogoče uporabiti pogonskega stroja. Čez nekaj časa LED dioda ponovno zasveti in delo se lahko nadaljuje.

##### OBVESTILO

Napajalniki niso primerni za uporabo na prostem.

### 2.2. Montaža (zamenjava) stiskalnih klešč, stiskalnih klešč Mini (sl. 1 (1)), stiskalnih klešč (4G) (sl. 11), stiskalnih klešč (S) (sl. 12), stiskalnega obroča (PR-3S) z vmesnimi kleščami (sl. 13), stiskalnega obroča (PR-3B) z vmesnimi kleščami (sl. 14), stiskalnega obroča 45° (PR-2B) z vmesnimi kleščami, vmesnih klešč Mini (sl. 15) v radialnih stiskalnicah.

Izvlomite omrežni vtič oz. snemite akumulatorsko baterijo. Uporabljajte samo stiskalne klešče, stiskalne klešče Mini oz. stiskalne obroče s sistemsko specifično konturo v skladu s sistemom stiskalnega fittinga, ki se stiska. Stiskalne klešče, stiskalne klešče Mini oz. stiskalni obroči so označeni na stiskalnih čeljustih oz. stiskalnih segmentih s črkami konture in s številko za označitev velikosti. Vmesne klešče so označene s črko Z in številko, ki je dodeljena dovoljenemu stiskalnemu obroču, ki je enako označen. Stiskalni obroč 45° (PR-2B) se sme nastaviti izključno pod kotom 45° k vmesnim kleščam Z1/vmesnim kleščam Mini Z1 (sl. 18). Pri stiskalnem obroču S (PR-2B) lahko vmesne klešče Z8 oz. vmesne klešče Mini Z8 namestite z brezstopenskim obračanjem (sl. 15). Preberite in upoštevajte navodilo za vgradnjo in montažo proizvajalca/ponudnika sistema stiskalnega fittinga, ki ga želite uporabiti. Nikoli ne stiskajte z neskladnimi stiskalnimi kleščami oz. stiskalnim obročem in vmesnimi kleščami, vmesne klešče Mini (kontura, velikost). Zaradi tega bi stiskalni spoj lahko postal neuporaben in stroj oz. stiskalne klešče, stiskalne klešče Mini oz. stiskalni obroč in vmesne klešče, vmesne klešče Mini se bi lahko poškodovale.

Vmesne klešče Z6 XL za pogon REMS stiskalnih obročev XL 64 – 108, 2½ – 4" (PR-3S) z REMS Power-Press XL ACC. Vmesne klešče Z7 XL 45 kN za pogon REMS stiskalnih obročev XL 64 – 108, 2½ – 4" (PR-3S) in stiskalnih obročev XL 2½ – 4" (PR-3B) z REMS Akku-Press XL 45 kN 22 V ACC. V REMS Akku-Press XL 45 kN 22 V ACC ustrezajo izključno vmesne klešče Z7 XL 45 kN.

Pogonski stroj prednostno položite na mizo ali tla. Vrtljiva puša (sl. 5 (21)) izdelka REMS Power-Press XL ACC se mora namestiti v skladu z uporabljenimi stiskalnimi/vmesnimi kleščami. Pri uporabi vmesnih klešč Z6 XL zavrtite vrtljivo pušo (21) do zaskočitve tako, da slednja ne bo prekrila utor pogonskega ohišja. Pri vseh ostalih stiskalnih/vmesnih kleščah zavrtite vrtljivo pušo (21) do zaskočitve tako, da bo slednja prekrila utor pogonskega ohišja. Montaža (menjava) stiskalnih klešč, stiskalnih klešč Mini oz. vmesnih klešč, vmesne klešče Mini se lahko izvede samo, ko so stiskalni valji (5) v celoti pomaknjeni nazaj. Po potrebi potisnite pri REMS Power-Press SE ročico za spremembo smeri vrtenja (7) na levo in aktivirajte varnostno pritno stikalo (8), REMS Mini-Press 14 V ACC / Mini-Press 22 V ACC / Mini-Press S 22 V ACC, REMS Power-Press / Power-Press ACC / Power-Press XL ACC in REMS Akku-Press 14 V / Akku-Press 14 V ACC / Akku-Press E 22 V ACC / Akku-Press 22 V ACC / Akku-Press 22 V Connected, REMS Akku-Press XL 45 kN 22 V ACC pritisnite tipko za ponastavitev (13), da se bodo stiskalna vretena (5) do konca vrnila nazaj.

#### ⚠ POZOR

Vrtljivo pušo (21) namestite vselej v skladu z uporabljenimi stiskalnimi/vmesnimi kleščami, dokler ne zaskoči; nevarnost stiska!

Odprite sornik držala klešč (2). V ta namen povlecite zapah (4); sornik držala klešč (2) skoči vzmetno obremenjen navzven. Vstavite izbrane stiskalne klešče, stiskalne klešče Mini (1), vmesne klešče, vmesne klešče Mini (14). Pomaknite naprej držalni sornik klešč (2), dokler se zapah (4) ne zaskoči. Pri tem potisnite gumb (3) navzdol direktno nad držalnim sornikom klešč (2). Pogonskega stroja ne zaženite brez vstavljenih stiskalnih klešč, stiskalnih klešč Mini, stiskalnih obročev z vmesnimi kleščami, vmesnimi kleščami Mini. Postopek stiskanja naj poteka samo za izdelavo stiskalnega spoja. Brez stiskalnega protipritiska s spojnikom se pogonski stroj oz. stiskalne klešče, stiskalne klešče Mini, stiskalni obroč in vmesne klešče, vmesne klešče Mini nepotrebno močno obremenijo.

#### ⚠ POZOR

**Nikoli ne stiskajte pri držalnem sorniku klešč (2), ki ni blokiran. Nevarnost loma in kosi, ki letijo naokoli, lahko povzročijo resne poškodbe!**

### 2.3. Dodatne funkcije naprave REMS Akku-Press 22 V Connected

Informacije o upravljanju z menijem, funkcionalnostjo Connected in servisnem portalu najdete v navodilih za uporabo REMS Akku-Press 22 V Connected.



Navodilo za uporabo



Videoposnetek za hiter začetek (YouTube)

## 3. Uporaba

### ⚠ POZOR

V primeru daljšega skladiščenja pogonskega stroja morate na stroju pred ponovnim zagonom po skladiščenju najprej aktivirati nadtladni ventil tako, da pritisnete tipko za ponastavitev (13). Če nadtladni ventil obtiči ali deluje le s težavo, se stiskanje ne sme izvajati. Pogonski stroj morate v pregled predati v pooblaščen servisno delavnico REMS.

Pred vsako uporabo morate kontrolirati stiskalne klešče, stiskalne klešče Mini, stiskalni obroč in vmesne klešče Mini, še posebej stiskalno konturo (11/17) stiskalnih čeljusti (10) oz. vseh 3 stiskalnih segmentov glede na poškodbe in obrabo. Poškodovanih ali obrabljenih stiskalnih klešč, stiskalnih klešč Mini, stiskalnih obročev, vmesnih klešč in vmesnih klešč Mini ne smete več uporabljati. V nasprotnem primeru obstaja nevarnost nepravilnega stiskanja oz. nevarnost nezgod.

Pred vsako uporabo morate s pogonskim strojem in uporabljenimi stiskalnimi kleščami, stiskalnimi kleščami Mini, vstavljenim stiskalnim obročem z vmesnimi kleščami oz. vmesnimi kleščami Mini izvesti poskusno stiskanje z vstavljenim spojnikom. Pri tem se morajo stiskalne klešče, stiskalne klešče Mini (1), stiskalni obroč (15) z vmesnimi kleščami oz. vmesnimi kleščami Mini mehansko ujemati s pogonskim strojem tako, da jih je možno pravilno zablokirati. Pri stiskalnih



kleščah, stiskalnih kleščah Mini (sl. 1), stiskalnem obroču (PR-3B) (sl. 14), stiskalnem obroču 45° (PR-2B) oz. stiskalnem obroču S (PR-2B) (sl. 15) lahko po končanem stiskanju pri »A« opazite popolno zaprtje stiskalnih čeljusti (10). Pri stiskalnih kleščah (PZ-4G) (sl. 11), stiskalnih kleščah (PZ-S) (sl. 12), lahko po končanem stiskanju opazite popolno zapiranje stiskalnih čeljusti (10) tako pri »A« kot tudi na nasprotni strani »B«. Pri stiskalnemu obroču (PR-3S) (sl. 13), stiskalnemu obroču XL (PR-3S) (sl. 13) lahko po končanem stiskanju opazite popolno zaprtje stiskalnih segmentov (16) tako pri »A« kot tudi na nasprotni strani »B«. Preverite tesnost spoja (upoštevajte specifične nacionalne predpise, standarde, smernice itd.).

Če nastaja pri zapiranju klešč opazen greben na puši oz. tulki, spoj ni dober, oziroma je lahko netesen (glej 5. Motnje).

### **⚠ POZOR**

Zaradi preprečevanja poškodb na pogonskem stroju pazite na to, da v delovnih situacijah, kot je prikazano na sl. 17 do 19, ne pride do nategovanja med stiskalnimi kleščami, stiskalnimi kleščami Mini, stiskalnim obročem, vmesnimi kleščami, vmesnimi kleščami Mini, fittingom in pogonskim strojem. Pri neupoštevanju obstaja nevarnost loma in kosi, ki letijo naokoli, lahko povzročijo resne poškodbe.

### 3.1. Potek dela

Z roko stisnite klešče, klešče Mini (1) tako, da jih lahko potisnete preko fittinga. Aparat s kleščami nastavite na fitting pravokotno. Klešče spustite tako, da objamejo tingo. Stroj primite za ročaj ohlajša (6) in ročaj stikala (9).

Namestite stiskalni obroč (15) okoli spojnika. Vložite vmesne klešče/vmesne klešče Mini (14) v pogonski stroj in zablokirajte držalni sornik klešč, po potrebi namestite vrtljivo pušo (21), glejte 2.2. Vmesne klešče/vmesne klešče Mini (14) stisnite z roko tako daleč, da lahko namestite vmesne klešče/vmesne klešče Mini na stiskalni obroč. Spustite vmesne klešče/vmesne klešče Mini, tako da se radiji/polokrogle vmesnih klešč/vmesnih klešč Mini trdno namestijo na namestitvenih sornikih/krogelnih zatičih stiskalnega obroča in stiskalni obroč na stiskalni fitting (sl. 16). Pri vmesnih kleščah Z1 in vmesnih kleščah Mini Z1 pazite na to, da se stiskalni obroč sme namestiti le pod kotom 45°. Pri stiskalnemu obroču S (PR-2B) lahko vmesne klešče Z8/vmesne klešče Mini Z8 namestite z brezstopenjskim obračanjem (sl. 15).

### **OBVESTILO**

Uporabljajte samo vmesne klešče, odobrene za stiskalni obroč in pogonski stroj, glejte 2.2. Pri neupoštevanju lahko pride do pomanjkljivega oz. netesnega stiskanja, pritiski obroč in vmesne klešče pa se lahko poškodujejo.

Pri REMS Power-Press SE morate ročico za spreminjanje smeri vrtenja (7) preklopiti na desno (predtek) in pritisniti varnostno pritiskno stikalo (8). Držite pritisnjeno varnostno pritiskno stikalo (8) tako dolgo, da se stiskanje konča in so stiskalne klešče oz. stiskalni obroč zaprti. Takoj izpustite varnostno pritiskno stikalo. Ročico za spreminjanje smeri vrtenja (7) preklopite na levo (povratni tek) in pritisnite stikalo (8) tako, da se bodo pritiska vretena vrnila nazaj in se bo sprožila varnostna drsna sklopka. Takoj izpustite varnostno pritiskno stikalo.

### **OBVESTILO**

Varnostne drsne sklopke ne smete po nepotrebnem obremenjevati. Varnostno pritiskno stikalo morate po zaprtju stiskalnih klešč, stiskalnega obroča oz. po vrnitvi pritisnih valjev takoj izpustiti. Varnostna drsna sklopka se obrabi, kot vsaka druga drsna sklopka. Če jo boste po nepotrebnem obremenjevali, se bo hitreje kot je potrebno obrabila in se zaradi tega morda tudi uničila.

Pri stroju REMS Power-Press in REMS Akku-Press varnostno pritiskno stikalo (8) držite pritisnjeno dokler niso stiskalne klešče oz. stiskalni obroč popolnoma zaprte. Le-to zaznate na podlagi akustičnega signala (poka). Povratno ročico (10) pritisnite toliko časa dokler se ni pritiska vreteno (5) vrnilo popolnoma nazaj.

Pri REMS Mini-Press 14 V ACC / Mini-Press 22 V ACC / Mini-Press S 22 V ACC, REMS Akku-Press 14 V ACC, Akku-Press E 22 V ACC, Akku-Press XL 45 kN 22 V ACC, REMS Power-Press ACC in Power-Press XL ACC varnostno pritiskno stikalo (8) držite pritisnjeno dokler niso stiskalne klešče oz. stiskalni obroč popolnoma zaprte. Po končanem stiskanju se stroj vklopi avtomatsko v povratni tek (prisilni tek). To se naznani z akustičnim signalom (pokanje).

Pri REMS Akku-Press 22 V ACC morate varnostno stikalo na dotik (8) držati pritisnjeno do popolnega zaprtja stiskalnih klešč oz. stiskalnega obroča. Pri napravi Akku-Press 22 V Connected najprej pritisnite tipko za vklop/izklop (26), nato pa z varnostnim stikalom na dotik (8) začnete postopek stiskanja. Po končanem stiskanju se pogonski stroj avtomatsko preklopi na vračanje (prisilni postopek). Barvna LED-lučka prikaza stiskalnega pritiska (22) prikazuje, ali je bil stiskalni pritisk pogonskega stroja znotraj predpisanega, glejte 3.6.

Z roko stisnite stiskalne klešče, stiskalne klešče Mini tako da jih lahko skupaj s pogonskim strojem potegnete s fittinga. Z roko stisnite stiskalne klešče, vmesne klešče Mini, tako da jih lahko skupaj s pogonskim strojem potegnete s fittinga. Z roko odprite stiskalni obroč, tako da ga lahko potegnete s stiskalnega fittinga.

### 3.2. Funkcijska varnost

Pri REMS Power-Press SE se stiskalni postopek konča s sprostitvijo varnostnega pritisknega stikala (8). Za mehansko varnost pogonskega stroja deluje pri obeh končnih nastavitvah pritisnih vreten tudi varnostna drsna sklopka, ki je odvisna od vrtilnega momenta. Varnostne drsne sklopke ne smete po nepotrebnem obremenjevati! REMS Power-Press SE je opremljena tudi z varnostno elektronomo, ki v primeru visoke obremenitve izklopi pogonski stroj. Dokler se stiskalne klešče (1), stiskalni obroči (15) popolnoma zaprejo, to ni kritično, glejte 3.1. Če pa se pogonski stroj izklopi, preden je stiskanje končano (stiskalne

klešče, stiskalni obroči niso bili zaprti, glejte 3.1.), se delo ne sme nadaljevati in pogonski stroj mora takoj preveriti/popraviť pogodbeno servisna delavnica REMS.

REMS Power-Press in REMS Akku-Press 14 V konča postopek stiskanja avtomatsko ob akustičnem signalu (poku).

REMS Mini-Press 14 V ACC / Mini-Press 22 V ACC / Mini-Press S 22 V ACC, REMS Akku-Press 14 V ACC / Akku-Press E 22 V ACC / Akku-Press 22 V ACC / Akku-Press 22 V Connected / Akku-Press XL 45 kN 22 V ACC, REMS Power-Press ACC in Power-Press XL ACC konča postopek stiskanja avtomatsko ob akustičnem signalu (poku) in se vme avtomatsko nazaj (prisilni tek).

### **OBVESTILO**

Samo s popolnim zaprtjem stiskalnih klešč, stiskalnih klešč Mini, stiskalnih segmenta oz. stiskalnega obroča lahko zagotovite pravilno stiskanje. Pri stiskalnih kleščah, stiskalnih kleščah Mini (sl. 1), stiskalnem obroču (PR-3B) (sl. 14), stiskalnem obroču 45° (PR-2B) oz. stiskalnem obroču S (PR-2B) (sl. 15) lahko po končanem stiskanju pri »A« opazite popolno zaprtje stiskalnih čeljusti (10). Pri stiskalnih kleščah (PZ-4G) (sl. 11), stiskalnih kleščah (PZ-S) (sl. 12), lahko po končanem stiskanju opazite popolno zapiranje stiskalnih čeljusti (10) tako pri »A« kot tudi na nasprotni strani »B«. Pri stiskalnemu obroču (PR-3S) (sl. 13), stiskalnemu obroču XL (PR-3S) lahko po končanem stiskanju opazite popolno zaprtje stiskalnih segmentov (16) tako pri »A« kot tudi na nasprotni strani »B«. Če pri zapiranju stiskalnih klešč, stiskalnih klešč Mini, stiskalnih segmenta oz. stiskalnega obroča nastane razviden srh na stiskalnem tulcu, je stiskanje morda napačno oz. netesno (glej 5. Motnje).

### 3.3. Varnost pri delu

Zaradi večje varnosti pri delu je stroj opremljen z varnostnim stikalom (8). Le to omogoča, da stroj zaustavimo v trenutku ob vsakem času, še posebno seveda v primeru nevarnosti. Stroj lahko vedno in ob vsakem položaju vretena, preklopimo na povratno delovanje (vzvratno smer).

### 3.4. Kontrola stanja stroja z zaščito pred globoko izpraznitvijo akumulatorske baterije

Od 1. januarja 2011 so vse REMS Akku-Press opremljene z elektronskim nadzorom stanja stroja (18) s preobremenitveno zaščito pred previsokimi tokovi in s prikazom polnilnega stanja z dvobarvno zeleno/rdečo LED-diodo. LED-dioda sveti zeleno, ko je akumulatorska baterija v celoti napolnjena ali še dovolj napolnjena. LED-dioda sveti rdeče, ko je treba akumulatorsko baterijo napolniti, če ima baterija napako ali če se je pogonski stroj izklopil zaradi čezmernega električnega toka. Če se to zgodi med stiskanjem in se postopek stiskanja tako ne dokonča, morate stiskanje dokončati z napolnjeno litij-ionsko baterijo. Če pogonskega stroja ne uporabljate, ugasne LED po ca. 2 urah, vendar spet zaveti po ponovnem vklopu pogonskega stroja.

### 3.5. Stopenjski prikaz polnilnega stanja (20) akumulatorskih baterij Li-Ion z 21,6 V

Stopenjski prikaz polnilnega stanja prikazuje polnilno stanje akumulatorske baterije s 4 LED svetilkami. Po pritisku tipke s simbolom baterije za nekaj sekund zasveti najmanj ena LED. Večje kot je število zeleno svetlečih LED svetilk, temu ustrezno to pomeni tudi večjo napoljenost akumulatorske baterije. Če sveti ena LED svetilka rdeče, morate akumulatorsko baterijo napolniti.

### 3.6. Nadzor stiskalnega pritiska

Pri napravah REMS Akku-Press 22 V ACC (sl. 4) in REMS Akku-Press 22 V Connected (sl. 9) se med stiskanjem nadzira stiskalni pritisk. Po končanem postopku stiskanja LED-lučka prikaza stiskalnega pritiska (22) sveti belo, če je stiskalni pritisk znotraj predpisanega, če sveti rdeče, potem je stiskalni pritisk manjši od predpisanega, če sveti rdeče in se pogonski stroj izklopi, je bil stiskalni pritisk večji od predpisanega. Pritisnite in držite vračilno tipko (13) tako dolgo, da se bodo stiskalni valji v celoti premaknili nazaj. Če je bil stiskalni pritisk izven predpisanega, se lahko zažene nov postopek stiskanja, LED-lučka prikaza stiskalnega pritiska nato med stiskanjem ponovno sveti belo. Po zadrževalnem času približno 2 minut LED-lučka ugasne, vendar pri ponovnem vklopu pogonskega stroja znova sveti. Če LED-lučka prikaza stiskalnega pritiska sveti rdeče, je priporočljivo, da pogonski stroj pregleda/popravi pooblaščen pogodbeno servisna delavnica REMS.

Nadzor stiskalnega pritiska pri napravi REMS Akku-Press 22 V Connected ima dodatne funkcije, glejte navodila za uporabo REMS Akku-Press 22 V Connected, poglavje 3.1.3.

### **OBVESTILO**

Če je stiskalni pritisk znotraj predpisanega in LED-lučka prikaza stiskalnega pritiska (22) sveti belo, ni mogoče načelno predpostaviti, da so bile stiskalne klešče, stiskalni obroči in stiskalni segmenti na koncu postopka stiskanja zaprti. Popolno zapiranje morate opazovati pri vsakem stiskanju, glejte 3.1.

## 4. Vzdrževanje

Ne glede na vzdrževanje, ki je opisano v nadaljevanju, priporočamo, da pogonske stroje REMS skupaj z vsemi orodji (npr. stiskalnimi kleščami, stiskalnimi kleščami Mini, stiskalnimi obroči z vmesnimi kleščami, vmesnimi kleščami Mini) in priborom (npr. akumulatorske baterije, hitro polnilne naprave, napajalniki) najmanj enkrat letno predložite pooblaščenim servisnim delavnicam REMS v inspekcijo in ponovljeni preizkus električne opreme. V Nemčiji je takšen ponovljeni preizkus električnih naprav potreben v skladu s standardom DIN VDE 0701-

0702 in v skladu s predpisom za preprečevanje nesreč DGUV, predpis 3 „Električne naprave in obratna sredstva“ tudi za premična električna obratna sredstva. Poleg tega morate upoštevati veljavna nacionalna varnostna določila, pravilnike in predpise, ki veljajo na kraju uporabe, in se po njih ravhati.

#### 4.1. Negovanje

##### **⚠ OPOZORILO**

**Pred vzdrževalnimi deli izvlcite vtič iz omrežja, oziroma odstranite akumulator!**

Ohranjajte stikalne klešče, stikalne klešče Mini, stikalne obroče, vmesne klešče, vmesne klešče Mini čiste, zlasti njihova prijemala. Močno onesažene kovinske dele očistite na primer s čistilcem stroja REMS CleanM (št. izdelka 140119), nato jih zaščitite pred rjo.

Plastične dele (na primer ohišje, akum. baterije) čistite izključno z REMS CleanM (št. izdelka 140119) ali z blagim milom in vlažno krpo. Ne uporabljajte običajnih kuhinjskih čistil. Le-ta namreč vsebujejo preveč kemikalij, ki lahko poškodujejo plastične dele. V nobenem primeru ne uporabljajte bencina, terpentina, razredčil ali drugih podobnih sredstev za čiščenje plastičnih delov.

Pazite na to, da ne bodo tekočine v nobenem primeru prodrle v notranjost električnega orodja. Nikoli ne smete potopiti električnega orodja v tekočino.

Redno preverjajte lahkohodnost stikalnih klešč, stikalne klešče Mini, stikalnih obročev in vmesnih klešč, vmesne klešče Mini. Po potrebi očistite stikalne klešče, stikalne klešče Mini, stikalne obroče oz. vmesne klešče, vmesne klešče Mini in s strojnim oljem namažite sornike (12) stikalne čeljusti, segmente oz. vmesne čeljusti (sl. 1, 11 – 15), vendar ne demontirajte stikalnih klešč, stikalnih klešč Mini, obročev oz. vmesnih klešč, vmesne klešče Mini! Odstranite obloge v konturi (11, 17). Redno preverjajte delovanje vseh stikalnih klešč, stikalnih klešč Mini, obročev in vmesnih klešč, vmesne klešče Mini s poskusnim stiskanjem z vstavljenim spojnikom. Samo s popolnim zaprtjem stikalnih klešč, stikalnih klešč Mini, stikalnih segmenta oz. stikalnega obroča lahko zagotovite pravilno stiskanje. Pri stikalnih kleščah, stikalnih kleščah Mini (sl. 1), stikalnem obroču (PR-3B) (sl. 14), stikalnem obroču 45° (PR-2B) oz. stikalnem obroču S (PR-2B) (sl. 15) lahko po končanem stiskanju pri »A« opazite popolno zaprtje stikalnih čeljusti (10). Pri stikalnih kleščah (PZ-4G) (sl. 11), stikalnih kleščah (PZ-S) (sl. 12), lahko po končanem stiskanju opazite popolno zapiranje stikalnih čeljusti (10) tako pri »A« kot tudi na nasprotni strani »B«. Pri stikalnemu obroču (PR-3S) (sl. 13), stikalnemu obroču XL (PR-3S) lahko po končanem

stiskanju opazite popolno zaprtje stikalnih segmentov (16) tako pri »A« kot tudi na nasprotni strani »B«. Če pri zapiranju stikalnih klešč, stikalnih klešč Mini, stikalnih segmenta oz. stikalnega obroča nastane razviden srh na stikalnem tulcu, je stiskanje morda napačno oz. netesno (glej 5. Motnje).

Poškodovanih ali obrabljenih stikalnih klešč, stikalnih klešč Mini, obročev in vmesnih klešč, vmesne klešče Mini ne smete več uporabljati. V primeru dvoma predložite pooblaščenim servisnim delavnicam REMS pogonski stroj skupaj z vsemi stikalnimi kleščami, vmesne klešče Mini, stikalnimi kleščami Mini, obroči in vmesnimi kleščami.

Sojemalna mesta vzdržujte čista, posebno pa pritismo vreteno (5) in sornik držala klešč (2) redno čistite in mažite s strojnim oljem. Redno preverjajte delovanje pogonskega stroja tako, da s spojnikom opravite stiskanje, kjer je potrebna največja stikalna sila. Varnost delovanja pogonskega stroja je zagotovljena, če se stikalne klešče, stikalne klešče Mini, stikalni obroči, stikalni segmenti pri tem stiskanju popolnoma zaprejo (glejte zgoraj).

#### 4.2. Pregled/vzdrževanje

##### **⚠ OPOZORILO**

**Pred popravilom ali pred vzdrževalnimi deli je potrebno izvlčiti vtič iz omrežja oziroma sneti akumulator!** Ta opravila sme izvajati le kvalificirano osebo.

Prenos stroja REMS Power-Press SE ne potrebuje nikakršnega servisiranja. Mehanizem prenosa se vrti v polnjenju trajne masti, zato ni potrebno nikakršno mazanje. Motor REMS Power-Press SE, REMS Power-Press, REMS Power-Press ACC, REMS Power-Press XL ACC ima oglene ščetke. Te so podvržene obrabi, zato jih je potrebno občasno zamenjati. Uporabljajte samo originalne REMS ogljene ščetke. Pogonski stroj REMS Power-Press SE ima varnostno drsno sklopko. Slednja je obrabljiva in se mora občasno kontrolirati oz. obnoviti. Pri akumulatorsko gnanih pogonskih strojih se oglikove ščetke DC-motorjev obrabijo. Slednje se ne morejo obnoviti, DC-motor se mora zamenjati. REMS Akku-Press 22 V Connected ima motor brez ščetk. Pri vseh elektrohidravličnih pogonskih strojih se tesnilni obroči (o-obroči) obrabijo. Slednji se morajo občasno kontrolirati oz. obnoviti. Pri zmanjšani moči ali pomanjkanju olja je potrebno stroj dostaviti REMS servisu v pregled in popravilo.

##### **OBVESTILO**

Poškodovanih ali obrabljenih stikalnih klešč, stikalnih klešč Mini, stikalnih obročev in vmesnih klešč ni mogoče vzdrževati.

## 5. Motnje

Zaradi preprečevanja poškodb na stikalni napravi pazite na to, da v delovnih situacijah, kot je prikazano na sl. 16 do 18, ne pride do nategovanja med stikalnimi kleščami, stikalnimi kleščami Mini, stikalnim obročem, vmesnimi kleščami, vmesnimi kleščami Mini fittingom in pogonskim strojem.

##### **⚠ POZOR**

V primeru daljšega skladiščenja pogonskega stroja morate na stroju pred ponovnim zagonom po skladiščenju najprej aktivirati nadtladni ventil tako, da pritisnete tipko za ponastavitev (13). Če nadtladni ventil običi ali deluje le s težavo, se stiskanje ne sme izvajati. Pogonski stroj morate v pregled predati v pooblaščen servisno delavnico REMS.

#### 5.1. Motnja: Pogonski stroj ne deluje.

##### **Vzrok:**

- Obrabljene oglikove ščetke.
- Priključna napeljava okvarjena (REMS Power-Press SE, REMS Power-Press, REMS Power-Press ACC, REMS Power-Press XL ACC).
- Akumulatorska baterija je prazna ali okvarjena (akumulatorski pogonski stroji REMS).
- Okvarjen pogonski stroj.

#### 5.2. Motnja: Pogonski stroj ne dokonča stiskanja, stikalne klešče, stikalne klešče Mini, stikalni obroči, stikalni segment se ne zapira/-jo do konca, rezalne klešče, kabselske škarje ne režejo do konca.

##### **Vzrok:**

- Pogonski stroj je prevroč (REMS Power-Press SE, REMS Power-Press, REMS Power-Press ACC, REMS Power-Press XL ACC).
- Obrabljene oglikove ščetke.
- Drsna sklopka okvarjena (REMS Power-Press SE).
- Akumulatorska baterija je prazna ali okvarjena (akumulatorski pogonski stroji REMS).
- Okvarjen pogonski stroj.
- Vstavljene napačne stikalne klešče, stikalne klešče Mini, napačni stikalni obroči (stikalna kontura, velikost) ali vstavljene napačne vmesne klešče, vmesne klešče Mini, napačni vstavki za rezanje.
- Težkohodnost ali obraba stikalnih klešč, stikalnih klešč Mini, stikalnega obroča, vmesnih klešč, vmesne klešče Mini.
- LED-lučka prikaza stikalnega pritiska (22) sveti rdeče (REMS Akku-Press 22 V ACC, REMS Akku-Press 22 V Connected), glejte 3.6.

##### **Pomoč:**

- Poskrbite za to, da se bodo oglikove ščetke oz. DC-motor zamenjali s strani kvalificiranih strokovnjakov ali v pooblaščenem servisu REMS.
- Poskrbite za to, da se bo napeljava zamenjala s strani kvalificiranih strokovnjakov ali v pooblaščenem servisu REMS.
- Napolnite akumulatorsko baterijo s hitrim polnilnikom ali zamenjajte akumulatorsko baterijo.
- Poskrbite za pregled/popravilo pogonskega stroja s strani pooblaščenih servisnih delavnic REMS.

##### **Pomoč:**

- Pustite, da se pogonski stroj ca. 10 minut ohladi.
- Poskrbite za to, da se bodo oglikove ščetke oz. DC-motor zamenjali s strani kvalificiranih strokovnjakov ali v pooblaščenem servisu REMS.
- Poskrbite za pregled/popravilo drsne sklopke s strani pooblaščenih servisnih delavnic REMS.
- Napolnite akumulatorsko baterijo s hitrim polnilnikom ali zamenjajte akumulatorsko baterijo.
- Poskrbite za pregled/popravilo pogonskega stroja s strani pooblaščenih servisnih delavnic REMS.
- Preverite napis na stikalnih kleščah, stikalnih kleščah Mini, stikalnem obroču, vmesnih kleščah, vmesnih kleščah Mini, vstavkih za rezanje in po potrebi zamenjajte.
- Stikalnih klešč, stikalnih klešč Mini, stikalnega obroča, vmesnih klešč, vmesne klešče Mini ne smete več uporabljati! Očistite stikalne klešče, stikalne klešče Mini, stikalni obroči in jih nalahko namastite s strojnim oljem ali jih nadomestite z novimi.
- Poskrbite za pregled/popravilo pogonskega stroja s strani pooblaščenih servisnih delavnic REMS. Po potrebi stikalni fitting ponovno stisnite oz. ga zamenjajte z novim. Upoštevajte navodila za montažo sistema stikalnega fittinga.

- Razred trdnosti navojne palice je > 4.8 (400 N/mm<sup>2</sup>) (rezalne klešče REMS Mini M, rezalne klešče REMS M).
- Vstavki za rezanje/rezila za električne kable so topi (rezalne klešče REMS Mini M, rezalne klešče REMS M/kabelske škarje REMS).
- Vstavljeni napačni vstavki za stiskanje Klauke v stiskalne klešče REMS Mini Basic E01, stiskalne klešče REMS Basic E01.

**5.3. Motnja:** REMS Power-Press SE se **ponovno** po dokončanju stiskanja izklopi.

**Vzrok:**

- Okvarjen pogonski stroj.

- Upoštevajte razred trdnosti navojnih palic.

- Obrnite oz. zamenjajte vstavke za rezanje/zamenjajte rezila za električne kable.
- Upoštevajte in sledite navodilom ponudnika sistema, po potrebi zamenjajte vstavke za stiskanje.

**Pomoč:**

- Poskrbite za pregled/popravilo pogonskega stroja s strani pooblaščenega servisne delavnice REMS.

**5.4. Motnja:** Pri zaprtju stiskalnih klešč, stiskalnih klešč Mini, stiskalnega obroča, nastane velik srh na stiskalni tulki.

**Vzrok:**

- Poškodovane ali obrabljene stiskalne klešče, stiskalne klešče Mini, stiskalni obroč, stiskalni segmenti oz. stiskalna kontura.
- Vstavljene napačne stiskalne klešče, stiskalne klešče Mini, napačni stiskalni obroč (stiskalna kontura, velikost) ali vstavljene napačne vmesne klešče, vmesne klešče Mini.
- Neustrezna uskladitev stiskalne tulke, cevi in oporne tulke.

**Pomoč:**

- Nadomestite stiskalne klešče, stiskalne klešče Mini, stiskalni obroč z novim/novimi.
- Preverite napis na stiskalnih kleščah, stiskalnih kleščah Mini, stiskalnem obroču, vmesnih kleščah, vmesne klešče Mini in ga po potrebi zamenjajte.
- Preverite kompatibilnost stiskalne tulke, cevi in oporne tulke. Preberite navodilo za vgradnjo in montažo proizvajalca/ponudnika sistema stiskalnega fittinga, ki ga želite stiskati in po potrebi kontaktirajte proizvajalca/ponudnika.

**5.5. Motnja:** Zapiranje pri stiskalnih čeljustih pri neobremejenih stiskalnih kleščah, stiskalnih kleščah Mini pri „A“ in „B“ (sl. 1) je zamaknjeno.

**Vzrok:**

- Stiskalne klešče, vmesne klešče so padle na tla, potisna vzmet se je zapognila.

**Pomoč:**

- Odnosite stiskalne klešče, stiskalne klešče Mini v pregled v pooblaščen servis REMS.

**5.6. Motnja:** nastanek zarobka pri rezanju navojnih palic (rezalne klešče REMS Mini M, rezalne klešče REMS M).

**Vzrok:**

- Vstavki za rezanje so topi oz. zlomljeni.
- Razred trdnosti navojne palice je > 4.8 (400 N/mm<sup>2</sup>).

**Pomoč:**

- Obrnite oz. zamenjajte vstavke za rezanje.
- Upoštevajte razred trdnosti navojnih palic.

## 6. Odstranitev odpadkov

Radialnih stiskalnic, akum. baterij in hitrih polnilnikov po zaključku uporabe ne smete odvreči med hišne odpadke. Obvezno jih je ustrezno odstraniti med odpadke v skladu z veljavno zakonodajo. Litijeve baterije in pakete akumulatorskih baterij vseh sistemov baterij se smejo odstraniti med odpadke izključno v izpraznjenem stanju, oz. v primeru, da niso popolnoma izpraznjene, je treba vse kontakte prekriti, npr. z izolacijskim trakom.

## 7. Garancija proizvajalca

Garancijska doba znaša 12 mesecev po izročitvi novega proizvoda prvemu uporabniku. Čas izročitve je potrebno dokazati z vročitvijo originalne nakupne dokumentacije po pošti, ki mora vsebovati podatke o datumu nakupa in oznako proizvoda. Vse v garancijski dobi ugotovljene okvare, ki so nastale zaradi dokazanih napak pri proizvodnji ali napak materiala, se odpravijo brezplačno. Garancijska doba se z odstranitvijo napak ne podaljša in ne obnovi. Iz garancije so izključene škode zaradi običajne obrabe, nestrokovnega ravnanja ali zlorabe, neupoštevanja navodil za uporabo, neprimernih obratnih sredstev, prekomerne preobremenitve, nenamenske uporabe, lastnih ali tujih posegov in zaradi drugih razlogov, za katera REMS ni odgovoren.

Garancijske storitve se lahko opravijo samo v pooblaščenim pogodbenim servisnim delavnicam REMS. Reklamacije se priznajo samo v primeru, če se proizvod v nerazstavljenem stanju dostavi v pooblaščenem pogodbeno servisno delavnico REMS, ne da bi bili prej opravljeni kakršni koli posegi vanj. Zamenjani proizvodi in njihovi deli ostanejo v lasti podjetja REMS.

Transportne stroške v obe smeri krije uporabnik.

Prikaz pogodbenih servisnih delavnic REMS je na voljo na internetni strani [www.rems.de](http://www.rems.de). Za države, ki tam niso navedene, je izdelek mogoče oddati v SERVICE-CENTER, Neue Rommelshäuser Straße 4, 71332 Waiblingen, Deutschland. Zakonite pravice uporabnikov, zlasti njihovo zagotavljanje pravic pri napakah do prodajalca, ter zahtevki zaradi namerno kršenih dolžnosti in zahtevki iz zakonitega jamstva za proizvode, ostanejo s to garancijo neomejeni.

Za to garancijo velja nemška zakonodaja ob izključitvi referenčnih določb nemškega mednarodnega zasebnega prava kot tudi konvencije Združenih narodov o pogodbah o mednarodni prodaji blaga (CISG). Izdajatelj te proizvodne garancije, ki je veljavna po vsem svetu, je REMS GmbH & Co KG, Stuttgarter Str. 83, 71332 Waiblingen, Deutschland.

## 8. Podaljšanje garancije proizvajalca na 5 let.

Pri pogonskih strojih, ki so navedeni v tem navodilu za obratovanje obstaja možnost, da se v roku 30 dni od predaje prvemu uporabniku garancijska doba gornje proizvajalčeve garancije podaljša na 5 let, in sicer z registracijo pogonskega stroja pod [www.rems.de/service](http://www.rems.de/service). Pravice iz podaljšanja proizvajalčeve garancije se lahko uveljavljajo izključno s strani registriranih prvih uporabnikov pod pogojem, da se tablica o zmogljivosti na pogonskem stroju ne odstrani ali spremeni in so podatki dobro berljivi. Pravic ni mogoče prenesti.

## 9. Sezname nadomestnih delov

Za sezname nadomestnih delov glejte na [www.rems.de](http://www.rems.de) → Downloads → Parts lists.



## Traducere manual de utilizare original

Pentru utilizarea fâlcilor de presare REMS, a fâlcilor de presare REMS Mini, a inelelor de presare REMS cu falca intermediară REMS pentru diverse sisteme de fittinguri de țevă sunt valabile documentațiile comerciale REMS curente, a se vedea și [www.rems.de](http://www.rems.de) → Downloads → Cataloage de produse și broșuri. În cazul în care furnizorul de sistem va schimba componentele sistemului de fittinguri sau va aduce noi componente pe piață este obligatorie consultarea firmei REMS (e-mail [info@rems.de](mailto:info@rems.de)) cu privire la posibilitatea de folosire a acestora. Sub rezerva oricăror modificări ulterioare.

Fig. 1–15

1	Falcă de presare / Falcă de presare Mini	18	Control de stare a utilajului
2	Bolți de prindere a cleștelui	19	Acumulator
3	Buton	20	Indicator gradat de încărcare acumulator
4	Zăvor		(REMS acumulatorii 21,6 V)
5	Role de presare	21	Manșon rotativ
6	Mânerul carcasei		(REMS Power-Press XL ACC)
7	Pârghia direcției de rotație	22	Afișajul forței de presare
8	Buton reversibil de siguranță		(REMS Akku-Press 22 V ACC)
9	Mâner de comandă	23	Ureche de ridicare pentru curea de umăr
10	Bac de presare		(REMS Akku-Press 22 V Connected)
11	Contur de presare (clește de presare)	24	Afișaj OLED (REMS Akku-Press 22 V Connected)
12	Bolț	25	Buton stânga/dreapta (REMS Akku-Press 22 V Connected)
13	Tastă de întoarcere	26	Buton de pornire/oprire (REMS Akku-Press 22 V Connected)
14	Falcă adaptoare / Falcă adaptoare Mini		
15	Inel de strângere		
16	Segment de strângere		
17	Contur de strângere (inel, resp. segmente de strângere)		

Fig. 16

Poziționarea conform destinației, respectiv nepermisă, a fâlcii pe inelul de presare

Fig. 17–19

Poziții de lucru nepermise

Fig. 20

Prezentare generală a aprobărilor pentru sistemele de asigurare împotriva căderii

## Instrucțiuni generale de siguranță pentru scule electrice

### ⚠️ AVERTIZARE

Citiți toate instrucțiunile de siguranță și de utilizare, schemele și datele tehnice date pentru scula electrică de față. Nerespectarea instrucțiunilor de mai jos poate conduce la electrocutări, incendii și/sau accidente grave.

Păstrați toate instrucțiunile de siguranță și de utilizare pentru a le putea consulta ulterior.

Termenul „sculă electrică” folosit în instrucțiunile de siguranță se referă la sculele electrice conectate la rețeaua electrică (cu cablu de alimentare) sau la sculele electrice cu acumulator (fără cablu de alimentare).

### 1) Securitatea muncii

- Păstrați curățenia la locul de muncă și asigurați iluminarea corespunzătoare a acestuia. Dezordinea și iluminarea necorespunzătoare a anumitor sectoare pot conduce la accidente.
- Nu lucrați cu sculele electrice în medii în care există risc de explozie, determinat în special de prezența lichidelor, gazelor sau pulberilor inflamabile. Sculele electrice produc scântei care pot aprinde praful sau vaporii.
- Nu lăsați copiii sau alte persoane în zona în care se lucrează cu scula electrică. Distragerea atenției poate duce la pierderea controlului asupra sculei electrice cu care lucrați.

### 2) Securitatea electrică

- Fișa de conectare a sculei electrice trebuie să fie adecvată prizei. În niciun caz nu este permisă modificarea fișei. Nu folosiți adaptoare pentru fișele de conectare la sculele electrice prevăzute cu împământare de protecție. Fișele de conectare nemodificate și prizele adecvate reduc riscul unei electrocutări.
- Evitați contactul cu suprafețele legate la pământ cum ar fi conductele, instalațiile de încălzire, mașinile de gătit și frigiderul. Riscul de electrocutare crește în cazul în care corpul atinge direct obiectele legate la pământ.
- Feriți sculele electrice de ploaie și umiditate. Pătrunderea apei în scula electrică mărește riscul de electrocutare.
- Nu utilizați cablul de alimentare în scopuri pentru care nu este prevăzut, precum transportul și ridicarea sculei electrice sau scoaterea fișei din priză. Feriți cablul de alimentare de căldură, ulei, micii ascuțite sau piese aflate în mișcare. Cablurile de alimentare deteriorate sau încălcite cresc riscul unei electrocutări.
- Dacă lucrați cu scula electrică în aer liber, folosiți exclusiv prelungitoare speciale pentru exterior. Utilizarea unui prelungitor special prevăzut pentru exterior diminuează riscul unei electrocutări.

- Dacă nu poate fi evitată utilizarea sculei electrice în mediu umed, folosiți un dispozitiv de protecție la curenți reziduali. Utilizarea releului de protecție la curenți reziduali reduce riscul de electrocutare.

### 3) Siguranța persoanelor

- Lucrați cu prudență, acordați maximă atenție operației pe care tocmai o executați și procedați cu rațiune în timpul folosirii unei scule electrice. Nu utilizați sculele electrice atunci când sunteți obosit sau vă aflați sub influența drogurilor, alcoolului sau medicamentelor. Un singur moment de neatenție în timpul utilizării sculei electrice poate conduce la vătămări corporale grave.
- Purtați echipamentul de protecție personală, respectiv purtați permanent ochelarii de protecție. Purtarea echipamentului de protecție personală adecvat tipului de sculă electrică și domeniului de utilizare, cum ar fi masca pentru protecție contra prafului, încălțăminte de protecție cu talpă antiderapantă, casca de protecție sau casca antifonică, reduce riscul accidentărilor.
- Preveniți punerea în funcțiune accidentală a sculelor electrice. Înainte de a conecta scula electrică la sursa de alimentare și/sau acumulator, sau de a o ridica, respectiv deplasa, asigurați-vă că aceasta este decuplată. Dacă în timp ce transportați scula electrică țineți degetul pe comutator sau dacă conectați scula electrică cu comutatorul pornit, la alimentarea cu energie electrică, se pot produce accidente.
- Înainte de a porni scula electrică, îndepărtați sculele folosite la reglaje sau cheile fixe. Sculele sau cheile lăsate într-o piesă rotativă a sculei electrice pot duce la răni.
- Evitați munca într-o poziție anormală a corpului. Asigurați-vă o poziție stabilă și mențineți-vă permanent echilibrul. Astfel, puteți controla mai bine scula electrică în situații neașteptate.
- Purtați îmbrăcăminte adecvată. Nu purtați îmbrăcăminte largă sau bijuterii. Feriți-vă părul și îmbrăcăminte de piesele aflate în mișcare. Îmbrăcăminte lejeră, bijuteriile sau părul lung pot fi prinse în piesele aflate în mișcare.
- Dacă pot fi montate instalații de aspirație a pulberii și de captare a acestora, acestea trebuie racordate și utilizate în mod adecvat. Utilizarea unei instalații de aspirație a pulberii poate reduce pericolele provocate de pulbere.
- Nu considerați că sunteți mereu în siguranță și nu neglijați normele de securitate indicate pentru sculele electrice, chiar dacă le cunoașteți bine după ce ați folosit scula electrică o anumită perioadă de timp. Neatenția în timpul lucrului poate produce în cel mai scurt timp, cele mai grave accidente.

### 4) Utilizarea sculelor electrice

- Nu suprasolicitați scula electrică. Utilizați scula electrică adecvată lucrării pe care o executați. Cu scula electrică adecvată veți lucra mai bine și mai sigur în limitele de putere indicate.
- Nu utilizați scule electrice cu butoane defecte. O sculă electrică care nu mai poate fi pornită sau oprită devine periculoasă, trebuind reparată.
- Înainte de a regla aparatul, de a schimba piesele atașabile sau de a depozita scula electrică în magazie, scoateți ștecherul din priză și/sau îndepărtați acumulatorul detașabil. Această măsură de precauție previne pornirea accidentală a sculei electrice.
- Nu lăsați sculele electrice la îndemâna copiilor. Nu permiteți utilizarea sculei electrice de către persoanele care nu sunt familiarizate cu folosirea acestora sau care nu au citit aceste instrucțiuni. Sculele electrice devin periculoase dacă sunt utilizate de persoane fără experiență.
- Întrețineți sculele electrice și piesa atașabilă cu atenție. Verificați dacă piesele mobile funcționează ireproșabil și dacă nu s-au blocat, dacă există piese rupte sau deteriorate, respectiv dacă este afectată funcționarea sculei electrice. Solicitați repararea pieselor defecte înainte de a utiliza scula electrică. Multe accidente sunt cauzate de scule electrice întreținute necorespunzător.
- Mențineți sculele așchietoare ascuțite și curate. Sculele așchietoare atent întreținute, cu micii ascuțite, se înțepenesc mai rar și sunt mai ușor de utilizat.
- Utilizați scula electrică, piesa atașabilă, piesele atașabile etc. conform acestor instrucțiuni. Țineți cont în aceste cazuri de condițiile de lucru și de operația care trebuie executată. Folosirea sculelor electrice în alte scopuri decât cele prevăzute în instrucțiuni poate conduce la situații periculoase.
- Păstrați uscate mânerul și suprafețele acestora, curățați-le mânerul de ulei și grăsimi. Suprafețele alunecoase ale mânerelor afectează utilizarea în siguranță a sculei electrice și controlul asupra acesteia în situații neprevăzute.
- Utilizarea și manipularea sculelor cu acumulator
  - Încărcați acumulatorii numai cu încărcătoare recomandate de producător. Un încărcător care se folosește pentru alte acumulatori decât cele pentru care a fost proiectat, este expus pericolului de incendiu.
  - Folosiți sculele electrice numai cu tipul de acumulator prevăzut pentru acestea. Utilizarea acestora cu alte tipuri de acumulatori poate conduce la incendii și prezintă pericol de incendiu.
  - Feriți acumulatorul neutilizat de orice obiecte metalice mici, cum ar fi agrafele de birou, monedele, cheile, cuiele, șuruburile, etc., fiindcă acestea ar putea șunta bornele acumulatorului. Scurtcircuitarea polilor acumulatorului poate provoca arsuri sau incendii.
  - În cazul utilizării incorecte se poate scurge lichidul din acumulator. Evitați contactul cu acest lichid. În cazul unui contact involuntar cu acest lichid, clătiți zona afectată cu apă. Dacă lichidul a intrat în ochi, consultați și un medic. Lichidul scurs din acumulator poate duce la iritarea pielii sau la arsuri.
  - Nu folosiți acumulatorii defecte sau modificate. Acumulatorii defecte sau modificate pot avea reacții neașteptate și pot conduce la incendii, explozii sau alte accidente.
  - Nu expuneți acumulatorii la foc sau temperaturi ridicate. Focul sau temperaturile de peste 130 °C pot provoca explozia acumulatorilor.

- g) Respectați toate instrucțiunile referitoare la încărcare și nu încărcați niciodată acumulatorul sau sculele cu acumulator în alt interval de temperatură decât cel indicat în manualul de utilizare. *Încărcarea incorectă sau încărcarea într-un domeniu de temperaturi nepermis pot distruge acumulatorul, crescând riscul de incendiu.*
- 6) Service
- a) Repararea sculei electrice este permisă numai specialiștilor, folosind exclusiv piese de schimb originale. Astfel, se menține scula electrică în condiții sigure de utilizare.
- b) Să nu efectuați niciodată lucrări de întreținere la acumuloarele deteriorate. Toate lucrările de întreținere privind acumuloarele trebuie efectuate exclusiv de către producător sau de departamentele de servicii de asistență pentru clienți autorizate.

## Instrucțiuni de siguranță pentru prese radiale

### ⚠️ AVERTIZARE

Citiți toate instrucțiunile de siguranță și de utilizare, schemele și datele tehnice date pentru scula electrică de față. Nerespectarea instrucțiunilor de mai jos poate conduce la electrocutări, incendii și/sau accidente grave.

Păstrați toate instrucțiunile de siguranță și de utilizare pentru a le putea consulta ulterior.

- Nu mai folosiți scula electrică după ce s-a defectat. *Pericol de accident!*
- Țineți bine scula electrică în timpul lucrului de mânerul exterior (6) și de mânerul cu buton (9) și luați o poziție de lucru stabilă. Scula electrică generează o forță de presare foarte mare. Scula electrică este controlată mai bine dacă se folosesc ambele mâini. Lucrați cu atenție sporită. Nu lăsați copiii sau alte persoane în zona în care se lucrează cu scula electrică.
- Nu introduceți mâna în părțile mobile din zona de presare / debitare. *Pericol de accidentare la degete sau mână!*
- Este interzisă folosirea preselor radiale dacă bolțul de imobilizare a cleștelui (2) nu este înzăvorât. *Pericol de rupere a sculelor și de producere a unor accidente grave din cauza pieselor proiectate în jur cu mare viteză.*
- Așezați presa radială cu uneltele de presare REMS în unghi drept față de axa țevii pe conectorul de presare. Dacă presa radială va fi fixată oblic pe axa țevii, datorită forțelor de presare acestea se va îndrepta spre poziția perpendiculară spre axă. În acest caz pot fi strivite mâinile sau alte părți ale corpului. În plus, există un pericol de rupere și de producere a unor accidente din cauza pieselor proiectate în jur cu mare viteză.
- Așezați inelul de presare S (PR-2B) întotdeauna în unghi drept față de axa țevii, pe fitting. La fixarea preseii radiale cu cleștele intermediar Z8 pe inelul de presare S, aveți grijă la unghiul liber de pivotare al preseii radiale. Există pericolul de rupere și de producere a unor accidente grave din cauza pieselor proiectate în jur cu mare viteză.
- Respectați și urmați instrucțiunile și indicațiile producătorului sistemului pentru utilizarea sistemului de fittinguri de presare. Nerespectarea acestui lucru poate duce la conexiuni de presare inutilizabile, iar unealta de presare poate fi deteriorată.
- Porniți presa radială numai după ce a fost montat cleștele de presare standard sau Mini sau inelul de presare cu adaptor. Nu porniți presa decât pentru executarea unei îmbinări presate. În lipsa rezistenței opuse de fittingul presat, motorul, falca de presare standard sau Mini sau inelul de presare cu adaptor vor fi solicitate inutil la sarcini extreme.
- Înainte de a folosi fălcile de presare, inele de presare cu adaptor (bacuri de presare, bucle de presare cu adaptor) provenite de la alți furnizori, verificați dacă acestea sunt compatibile cu mașinile de acționare REMS. Fălcile de presare, inelele de presare cu falca adaptoare provenite de la alți furnizori pot fi folosite cu REMS Power-Press SE, REMS Power-Press, REMS Power-Press ACC, REMS Power-Press XL ACC, REMS Akku-Press 14V, REMS Akku-Press 14V ACC, REMS Akku-Press E 22V ACC, REMS Akku-Press 22V ACC, REMS Akku-Press 22V Connected și REMS Akku-Press XL 45 kN 22V ACC dacă acestea sunt prevăzute pentru o forță de avans de 32 kN, dacă sunt compatibile mecanic cu motorul de acționare REMS, dacă pot fi blocate corespunzător și dacă, la sfârșitul duratei de exploatare resp. în cazul suprasolicitării, se rup fără niciun pericol, cum ar fi în cazul în care bucățile din bacurile de presare ar fi proiectate în jur fără niciun risc. Se recomandă folosirea exclusivă a fălcilor de presare și inelelor de strângere cu falca adaptoare prevăzute cu un factor de siguranță  $\geq 1,4$  împotriva ruperii permanente, cu alte cuvinte, care rezistă până la o forță de avans de 45 kN, în condițiile în care forța necesară este de 32 kN. Citiți și respectați în plus și instrucțiunile de utilizare și de siguranță date de producătorul/furnizorul cleștilor de strângere și a inelelor de strângere cu adaptor și instrucțiunile de montaj ale producătorului/furnizorului sistemului de fittinguri presate, respectând și restricțiile eventual prevăzute în aceste documentații. În cazul nerespectării acestor reguli apare pericolul ruperii sculelor și a producerii unor accidente grave din cauza pieselor proiectate în jur cu mare viteză.
- Poziționați manșonul rotativ (21) al REMS Power-Press XL ACC conform fălcilor de presare/fălcii adaptoare folosite, vezi 2.2. *Pericol de accident!*
- Folosiți fălcile de presare standard și Mini, inelele de presare, adaptoarele, numai dacă se află în perfectă stare. Fălcile de presare standard și Mini, inelele de presare și adaptoarele defecte se pot bloca sau rupe și/sau îmbinarea presată nu se va putea executa corespunzător. Este interzisă recondiționarea fălcilor de presare standard și Mini, inelelor de presare, adaptoarelor defecte. În cazul nerespectării acestor reguli apare pericolul ruperii sculelor și a producerii unor accidente grave din cauza pieselor proiectate în jur cu mare viteză.
- Scoateți din priză cablul sau scoateți acumulatorul înainte de a monta/demonta fălcile de presare standard și Mini, inelele de presare, adaptoarele. *Pericol de accidentare!*

- Respectați instrucțiunile de întreținere pentru scula electrică și pentru fălcile de presare standard și Mini, inelele de presare, adaptoarele. *Respectarea instrucțiunilor de întreținere va avea un efect pozitiv asupra duratei de viață a sculei electrice, fălcilor de presare, fălcilor de presare Mini, inelelor de strângere, adaptoarelor.*
- Nu lăsați niciodată scula electrică să funcționeze fără supraveghere. În timpul pauzelor de lucru prelungite, opriți scula electrică și scoateți ștecherul din priză/detașați acumulatorul. *Echipamentele electrice pot genera pericole care pot conduce la accidente și/sau pagube materiale dacă sunt lăsate fără supraveghere.*
- Puneți cel mult 3 inele de presare XL 64–108 (PR-3S) în sistemul de depozitare XL-Boxx cu inserție pentru inele de presare XL 64–108 (PR-3S) (accesoriu nr. articol 579603). *Respectarea limitei maxime de încărcare cu 3 inele de presare XL (PR-3S) reduce riscul de pagube materiale și/sau accidentări.*
- Utilizați uneltele de presare și de debitare REMS numai la mașinile de acționare care sunt aprobate pentru uneltele de presare și de debitare REMS. *Nerespectarea acestui aspect poate duce la daune materiale și vătămări corporale, conexiunea de presare, respectiv tija filetată pot deveni, de asemenea, inutilizabile, cablul electric nu este deconectat.*
- Înainte de fiecare utilizare, verificați uneltele de debitare REMS dacă prezintă deteriorări și uzură, precum și privind stabilitatea fermă, fără joc, a inserțiilor de debitare / dispozitivelor de debitare a cablurilor. *Cleștii de debitare REMS deteriorați și uzați, inserțiile de debitare / dispozitivele de debitare a cablurilor, precum și inserțiile de debitare / dispozitivele de debitare a cablurilor atașate necorespunzător afectează rezultatul debitării. Există un pericol de rupere și de producere a unor accidente grave din cauza pieselor proiectate în jur cu mare viteză.*
- Poziționați cleștii de presare REMS Mini, cleștii de presare REMS, inelele de presare REMS conform specificațiilor producătorului fittingurilor de presare cu conturul preseii pe fittingul de presare. *Nerespectarea poate duce la deteriorări ale uneltelor de presare REMS, iar conexiunea de presare devine inutilizabilă.*
- Asigurați faptul că nu există corpuri străine prinse între fălcile de presare și segmentele de presare în timpul procesului de presare. *Corpurile străine împiedică închiderea completă și/sau pot deteriora conectorul de presare. Corpurile străine pot provoca deteriorări la uneltele de presare și debitare REMS.*
- Luați în considerare faptul că, atunci când atașați uneltele de presare REMS, zona de lucru să ofere un spațiu suficient, atât pentru mașina de acționare utilizată cât și pentru dumneavoastră. Dacă acest lucru nu este respectat, există pericolul ca uneltele de presare să fie trase în unghi drept față de axa țevii din cauza efectului forței mașinii de acționare. În acest caz există pericolul de accidentare din cauza strivirii părților corpului, iar uneltele de presare pot fi deteriorate. În plus, există pericolul de rupere și de producere a unor accidente din cauza pieselor proiectate în jur cu mare viteză.
- Utilizați numai uneltele de debitare REMS nedeteriorate. *Uneltele de debitare REMS deteriorate se pot bloca sau rupe, iar inserțiile de debitare / dispozitivele de debitare a cablurilor nu mai sunt ascuțite. În cazul uneltelor de debitare REMS, numai inserțiile de debitare uzate / dispozitivele de debitare a cablurilor pot fi schimbate; în rest, acestea nu pot fi reparate. În cazul nerespectării acestor reguli apare pericolul de rupere și de producere a unor accidente din cauza pieselor proiectate în jur cu mare viteză.*
- Pentru transportul și depozitarea uneltelor de presare și debitare REMS utilizați cutiile din tablă de oțel cu inserție și trusa sistemului L-Boxx cu inserție oferite de REMS. Astfel uneltele de presare și de debitare REMS se protejează de murdărie și deteriorări, ceea ce are un efect pozitiv asupra duratei de viață.
- Verificați periodic la deteriorare cablul de alimentare, prelungitoarele sculei electrice și ale sursei de alimentare. Solicitați unui specialist sau unui atelier autorizat REMS să schimbe cablurile defecte.
- Nu lăsați scula electrică la îndemâna persoanelor nepregătite corespunzător. *Persoanele tinere pot folosi această sculă electrică numai dacă au împlinit vârsta de 16 ani, dacă aceste lucrări sunt necesare pentru pregătirea lor profesională și numai dacă se află sub supravegherea unui specialist.*
- Copiii și persoanele care, din cauza unor deficiențe de natură fizică, psihică sau senzorială sau din cauza lipsei de experiență și cunoștințe în domeniu, nu sunt în stare să folosească în siguranță echipamentul electric, le este interzisă utilizarea acestuia fără supraveghere sau fără să fi participat în prealabil la un instructaj organizat de o persoană responsabilă. În caz contrar există un pericol de folosire incorectă a mașinii și de vătămări corporale.
- Folosiți exclusiv prelungitoare omologate și marcate corespunzător, cu o secțiune transversală dimensionată suficient. *Folosiți prelungitoare cu o lungime maximă de 10 m și o secțiune transversală de 1,5 mm<sup>2</sup> sau de 10 – 30m, cu secțiune transversală de 2,5 mm<sup>2</sup>.*

### ⚠️ PERICOL

- Nu utilizați foarfecile de debitat cabluri REMS, cleștele de presare REMS Mini Basic E01, respectiv cleștele de presare REMS Basic E01 cu inserții de presare, pentru linii electrice sub tensiune. O linie electrică aflată sub tensiune ce trebuie prelucrată trebuie să fie contactată fără tensiune de către personal calificat. *Uneltele nu sunt izolate și, în consecință, nu este asigurată protecția împotriva șocurilor electrice.*
- Citiți și respectați toate indicațiile de siguranță și instrucțiunile privind materialul de conectare Klauke pentru cabluri electrice. *Nerespectarea indicațiilor privind siguranța mărește riscul de electrocutare.*
- Utilizați cleștele de presare REMS Basic E01 cu inserțiile de presare REMS T 12 numai pentru sistemele de asigurare împotriva căderii care au fost testate și aprobate de producător (figura 20). *Nerespectarea indicațiilor privind siguranța mărește riscul de cădere.*



- Citiți și respectați și toate indicațiile de siguranță și instrucțiunile furnizorului sistemelor de asigurare împotriva căderii. Verificați fiecare operațiune de presare a sistemului de asigurare împotriva căderii cu un calibrul-potcoavă care aparține sistemului. Dacă acesta nu poate fi împins pe piesa pătrată presată, înseamnă că operațiunea de presare nu corespunde sistemului, fiind interzisă aplicarea metodei respective. În acest caz se vor schimba inserțiile de presare. Nerespectarea indicațiilor privind siguranța mărește riscul de cădere.

## Indicații privind siguranța pentru acumulatori, încărcătoare rapide, surse de alimentare

### AVERTIZARE

Citiți toate instrucțiunile de siguranță și de utilizare, schemele și datele tehnice date pentru scula electrică de față. Nerespectarea instrucțiunilor poate duce la electrocutări, incendii și/sau accidente grave.

Păstrați toate instrucțiunile de siguranță și de utilizare pentru a le putea consulta ulterior.

A se vedea și [www.rems.de](http://www.rems.de) → Descărcări → Instrucțiuni de utilizare → Instrucțiuni de siguranță → Indicații privind siguranța → Indicații privind siguranța acumulatorilor, încărcătoarelor rapide, alimentărilor cu tensiune.

## Fișă tehnică de securitate

### AVERTIZARE

Citiți fișa tehnică de securitate. Nerespectarea instrucțiunilor poate duce la electrocutări, incendii și/sau accidente grave.

Păstrați toate indicațiile privind siguranța și instrucțiunile pentru a le putea consulta ulterior.

A se vedea [www.rems.de](http://www.rems.de) → Descărcări → Fișe tehnice de securitate → Acumulatori.

### Legendă simboluri

#### PERICOL

Pericol cu grad de risc mare, care, dacă nu este respectat, are ca urmare un accident grav (irreversibil) sau mortal.

#### AVERTIZARE

Pericol cu grad de risc mediu, care, dacă nu este respectat, poate avea ca urmare un accident grav (irreversibil) sau mortal.

#### ATENȚIE

Pericol cu grad de risc redus, care, dacă nu este respectat, poate avea ca urmare un accident moderat (reversibil).

#### NOTĂ

Daune materiale, fără instrucțiuni de siguranță! Nu există pericol de accident.

	Pericol
	Cădere
	Tensiune electrică
	Citiți manualul de utilizare înainte de a pune în funcțiune aparatul
	Folosiți ochelarii de protecție
	Folosiți casca antifonică
	Aparat electric cu tip de protecție II
	Este interzisă folosirea în aer liber
	Sursă de putere de comutare (SMPS)
	Transformator de siguranță rezistent la scurtcircuit (SCPST)
	Reciclare ecologică
	Marcaj de conformitate „CE”

## 1. Date tehnice

### Utilizarea corespunzătoare

#### AVERTIZARE

Presele radiale REMS sunt utilizate pentru realizarea îmbinărilor prin presarea tuturor sistemelor de fittinguri uzuale, pentru realizarea îmbinărilor cablurilor electrice, pentru realizarea îmbinărilor sistemelor de siguranță împotriva căderii, pentru tăierea tijelor filetate, pentru tăierea cablurilor electrice (prese radiale cu 32 kN).

Fălciile de debitare REMS Mini M, fălciile de debitare REMS M sunt utilizate pentru debitarea tijelor filetate din oțel și oțel inoxidabil din clasa de rezistență de maxim 4,8 (400 N/mm<sup>2</sup>).

Foarfecele pentru cabluri REMS sunt utilizate pentru tăierea cablurilor electrice ≤ 300 mm<sup>2</sup> (Ø 30 mm).

Fălciile de presare REMS Mini Basic E01, fălciile de presare REMS Basic E01 sunt indicate pentru presarea materialelor de îmbinare Klauke pentru conexiuni electrice ≤ 300 mm<sup>2</sup>, în corelație cu fălciile de presare Klauke Seria 22, cu compresie îngustă. Fălciile de prindere REMS Basic E01 cu inserțiile de presare T12 sunt utilizate pentru presele sistemelor aprobate de protecție împotriva căderii.

Acumulatorii REMS, încărcătoarele rapide, sursele de alimentare sunt folosite conform prezentării generale a utilizării.

Folosirea sculelor în orice alt scop este necorespunzătoare, fiind deci interzisă.

Prezentare generală a utilizării uneltelor cu acumulator, a acumulatorilor, a încărcătoarelor rapide și a surselor de alimentare de la REMS.

A se vedea [www.rems.de](http://www.rems.de) → Descărcări → Instrucțiuni de utilizare → PRESE RADIALE: ALTE DOCUMENTE



### 1.1. Produse furnizate

Prese radiale cu acționare electrică: Mașină de acționare, instrucțiuni de utilizare, truse metalice / L-Boxx / cutie de transport / XL / XL-Boxx.

Prese cu acumulator: Mașină de acționare, acumulator litiu-ion, încărcător rapid, instrucțiuni de utilizare, truse metalice / L-Boxx / XL-Boxx.

### 1.2. Număr articol

Mașină de antrenare REMS Power-Press SE	572101
Mașină de antrenare REMS Power-Press	577001
Mașină de antrenare REMS Power-Press ACC	577000
Mașină de antrenare REMS Power-Press XL ACC	579000
Mașină de antrenare REMS Mini-Press 14V ACC	578001
Mașină de antrenare REMS Mini-Press 22V ACC	578002
Mașină de antrenare REMS Mini-Press S 22V ACC	578003
Mașină de antrenare REMS Akku-Press	571003
Mașină de antrenare REMS Akku-Press ACC	571004
Mașină de antrenare REMS Akku-Press E 22V ACC	576006
Mașină de antrenare REMS Akku-Press 22V ACC	576000
Mașină de antrenare REMS Akku-Press 22V Connected	576003
Mașină de antrenare REMS Akku-Press XL 45 kN 22V ACC	579001
Fălci de presare REMS Mini, fălci de presare REMS, inele de presare REMS, falcă adaptoare REMS Mini, fălci adaptoare REMS	consultați catalogul REMS
Fălci de debitare REMS Mini M, fălci de debitare REMS M	consultați catalogul REMS
Foarfece pentru cabluri REMS	571887
Dispozitiv de debitare a cablurilor set de 2 elemente (foarfece pentru cabluri REMS)	571889
Falcă de debitare REMS Mini Basic E01	578618
Falcă de debitare REMS Basic E01	571855
Inserții de presare REMS T 12, set de 2 elemente	570891
REMS Acumulator Li-Ion 14,4 V, 2,5 Ah	571545
REMS Acumulator Li-Ion 14,4 V, 5,0 Ah	571555
REMS Acumulator Li-Ion 21,6 V, 2,5 Ah	571571
REMS Acumulator Li-Ion 21,6 V, 4,4 Ah	571574
REMS Acumulator Li-Ion 21,6 V, 5,0 Ah	571581
REMS Acumulator Li-Ion 21,6 V, 9,0 Ah	571583
Încărcător rapid Li-Ion/Ni-Cd 220–240 V, 65 W	571560
Încărcător rapid Li-Ion 220–240 V, 70 W	571575
Încărcător rapid Li-Ion 100–240 V, 90 W	571585
Încărcător rapid Li-Ion 100–240 V, 290 W	571587
Tensiune de alimentare 220–240 V, în loc de acumulator 14,4 V, 33 A	571565
Tensiune de alimentare 220–240 V, în loc de acumulator 21,6 V, 15 A	571567
Tensiune de alimentare 220–240 V, în loc de acumulator 21,6 V, 40 A	571578
Cutie de oțel REMS Power-Press SE	570280
Cutie de oțel REMS Power-Press	570280
Cutie de oțel REMS Power-Press ACC	570280
Cutie de transport XL REMS Power-Press XL ACC	579240
Cutie de oțel REMS Mini-Press 14V ACC / Mini-Press 22V ACC / Mini-Press S 22V ACC	578290
Sistem de depozitare L-Boxx REMS Mini-Press 14V ACC / Mini-Press 22V ACC / Mini-Press S 22V ACC	578299
Cutie de oțel REMS Akku-Press 14V / Akku-Press 14V ACC / Akku-Press 22V ACC	571290
Sistem de depozitare L-Boxx REMS Akku-Press 14V / Akku-Press 14V ACC / Akku-Press 22V ACC	571283
Sistem de depozitare XL-Boxx REMS Akku-Press 45 kN 22 V ACC	579601
REMS CleanM, Detergenți pentru mașini	140119

Truse metalice sau sisteme de depozitare cu inserție pentru fălci de presare REMS, inele de presare REMS, adaptoare ca accesorii, a se vedea [www.rems.de](http://www.rems.de) → Produse → Prese radiale → Fălci de presare REMS, Inele de presare REMS → Extras catalog (PDF)





### 1.3. Domeniu de lucru

REMS Mini-Press 14V ACC / Mini-Press 22 V ACC / Mini-Press S 22 V ACC pentru realizarea îmbinărilor prin presare ale tuturor sistemelor de fittinguri uzuale la țevile din oțel, oțel inoxidabil, cupru, plastic și țevile de racordare

Ø 10–40 mm  
Ø ⅜–1¼"

A se vedea și [www.rems.de](http://www.rems.de) → Produse → Prese radiale →

Fălci de prindere REMS Mini, inele de presare REMS → Extras catalog (PDF)



REMS Power-Press SE / Power-Press / Power-Press ACC / Power-Press XL ACC, REMS Akku-Press 14 V / Akku-Press 14V ACC / Akku-Press E 22V ACC / Akku-Press 22V ACC / Akku-Press 22V Connected pentru realizarea îmbinărilor prin presare ale tuturor sistemelor de fittinguri uzuale la țevile din oțel, oțel inoxidabil, cupru, plastic și țevile de racordare

Ø 10 – 108 (110) mm  
Ø ⅜ – 4"

A se vedea și [www.rems.de](http://www.rems.de) → Produse → Prese radiale →

Fălci de prindere REMS, inele de presare REMS → Extras catalog (PDF)



REMS Akku-Press XL 45kN 22V ACC pentru realizarea îmbinărilor presate XL ale tuturor sistemelor de fittinguri uzuale

Ø 64 – 108 mm  
Ø 2½ – 4"

A se vedea și [www.rems.de](http://www.rems.de) → Produse → Prese radiale →

Fălci de prindere REMS, inele de presare REMS → Extras catalog (PDF)



#### Temperaturi de lucru

Prese REMS cu acumulator –10 °C – +60 °C (14 °F – +140 °F)  
Acumulator –10 °C – +60 °C (14 °F – +140 °F)  
Încărcător rapid 0 °C – +40 °C (32 °F – +104 °F)  
Tensiune de alimentare –10 °C – +45 °C (14 °F – +113 °F)

Prese conectate la rețeaua electrică –10 °C – +60 °C (14 °F – +140 °F)

Domeniul de temperaturi de depozitare > 0°C (32 °F)

### 1.4. Forța de avans, cursa

#### Forța de avans (forța nominală)

REMS Mini-Press 14V ACC / Mini-Press 22V ACC / Mini-Press S 22V ACC 22 kN

REMS Power-Press SE / Power-Press / Power-Press ACC / Power-Press XL ACC, Akku-Press 14V / Akku-Press 14V ACC / Akku-Press E 22V ACC / Akku-Press 22V ACC / Akku-Press 22V Connected 32 kN  
REMS Akku-Press XL 45kN 22V ACC 45 kN

#### Cursa

REMS Mini-Press 14V ACC / Mini-Press 22V ACC / Mini-Press S 22V ACC 28 mm

REMS Power-Press SE / Power-Press / Power-Press ACC, REMS Akku-Press 14V / Akku-Press 14V ACC / Akku-Press E 22V ACC / Akku-Press 22V ACC / Akku-Press 22V Connected 41 mm

REMS Power-Press XL ACC, REMS Akku-Press XL 45kN 22V ACC 104 mm

### 1.5. Date electrice

REMS Power-Press SE } 230 V~; 50–60 Hz; 450 W  
REMS Power-Press } 110 V~; 50–60 Hz; 450 W  
REMS Power-Press ACC } S3 20% (AB 2/10 min)  
REMS Power-Press XL ACC } izolare de protecție, deparazit

REMS Mini-Press 14V ACC 14,4 V =; 2,5 Ah  
14,4 V =; 5,0 Ah

REMS Akku-Press 14V, REMS Akku-Press 14V ACC 14,4 V =; 5,0 Ah

REMS Mini-Press 22V ACC } 21,6 V =; 2,5 Ah  
REMS Mini-Press S 22V ACC } 21,6 V =; 4,4 Ah  
REMS Akku-Press E 22V ACC } 21,6 V =; 5,0 Ah  
REMS Akku-Press 22V ACC } 21,6 V =; 9,0 Ah  
REMS Akku-Press 22V Connected }

REMS Akku-Press XL 45kN 22V ACC 21,6 V =; 5,0 Ah  
21,6 V =; 9,0 Ah

Încărcător rapid Li-Ion/Ni-Cd (Acumulator cu ștecher, nr. art. 571560) Input 220–240 V~; 50–60 Hz; 65 W  
Output 10,8–18 V =  
izolare de protecție, deparazit

Input 100–120 V~; 50–60 Hz; 65 W  
Output 10,8–18 V =  
izolare de protecție, deparazit

Încărcător rapid Li-Ion (Acumulator cu alunecare, nr. art. 571575) Input 220–240 V~; 50–60 Hz; 70 W  
Output 21,6 V =  
izolare de protecție, deparazit

Input 100–120 V~; 50–60 Hz; 70 W  
Output 21,6 V =  
izolare de protecție, deparazit

Încărcător rapid Li-Ion (Acumulator cu alunecare, nr. art. 571585) Input 100–240 V~; 50–60 Hz; 90 W  
Output 21,6 V =  
izolare de protecție, deparazit

Încărcător rapid Li-Ion (Acumulator cu alunecare, nr. art. 571587) Input 100–240 V~; 50–60 Hz; 290 W  
Output 21,6 V =  
izolare de protecție, deparazit

Alimentare tensiune 14,4 V (nr. art. 571565) Input 220–240 V~; 50–60 Hz; 600 W  
Output 14,4 V =; 33 A  
izolare de protecție, deparazit

Input 100–120 V~; 50–60 Hz; 400 W  
Output 14,4 V =; 18 A  
izolare de protecție, deparazit

Alimentare tensiune 21,6 V (nr. art. 571567) Input 220–240 V~; 50–60 Hz; 350 W  
Output 21,6 V =; ≤ 15 A  
izolare de protecție, deparazit

Alimentare tensiune 21,6 V (nr. art. 571578) Input 220–240 V~; 50–60 Hz; 900 W  
Output 21,6 V =; 40 A  
izolare de protecție, deparazit

### 1.6. Dimensiuni

REMS Power-Press SE 430×118×85 mm (16,9"×4,6"×3,3")  
REMS Power-Press / Power-Press ACC 370×235×85 mm (14,6"×9,2"×3,3")  
REMS Power-Press XL ACC 525×255×90 mm (20,7"×10,0"×3,5")  
REMS Mini-Press 14V ACC 288×260×80 mm (11,3"×10,2"×3,1")  
REMS Mini-Press 22V ACC 288×260×80 mm (10,7"×10,2"×3,0")  
REMS Mini-Press S 22V ACC 405×145×75 mm (15,9"×5,7"×3,0")  
REMS Akku-Press 14V / Akku-Press 14V ACC 338×298×85 mm (13,3"×11,7"×3,3")  
REMS Akku-Press E 22V ACC 285×290×81 mm (11,2"×11,4"×3,2")  
REMS Akku-Press 22V ACC 285×290×81 mm (11,2"×11,4"×3,2")  
REMS Akku-Press 22V Connected 295×310×81 mm (11,6"×12,2"×3,2")  
REMS Akku-Press XL 45kN 22V ACC 540×325×85 mm (21,3"×12,8"×3,3")

### 1.7. Greutatea

Mașină de antrenare REMS Power-Press SE 4,7 kg (10,4 lb)  
Mașină de antrenare REMS Power-Press / Power-Press ACC 4,7 kg (10,4 lb)  
REMS Power-Press XL ACC 5,5 kg (12,1 lb)  
Mașină de antrenare REMS Mini-Press 14V ACC fără acu 2,1 kg (4,5 lb)  
Mașină de antrenare REMS Mini-Press 22V ACC fără acu 2,1 kg (4,5 lb)  
Mașină de antrenare REMS Mini-Press S 22V ACC fără acu 2,2 kg (4,9 lb)  
Mașină de antrenare REMS Akku-Press 14V / Akku-Press 14V ACC fără acu 3,8 kg (8,3 lb)  
Mașină de antrenare REMS Akku-Press E 22V ACC fără acu 2,8 kg (6,2 lb)  
Mașină de antrenare REMS Akku-Press 22V ACC fără acu 2,8 kg (6,2 lb)  
Mașină de antrenare REMS Akku-Press 22V Connected fără acu 2,9 kg (6,4 lb)  
Mașină de antrenare REMS Akku-Press XL 45kN 22V ACC fără acu 5,7 kg (12,6 lb)  
REMS acumulator Li-Ion 14,4 V, 2,5 Ah 0,3 kg (0,7 lb)  
REMS acumulator Li-Ion 14,4 V, 5,0 Ah 0,5 kg (1,1 lb)  
REMS acumulator Li-Ion 21,6 V, 2,5 Ah 0,5 kg (1,1 lb)  
REMS acumulator Li-Ion 21,6 V, 4,4 Ah 0,8 kg (1,8 lb)  
REMS acumulator Li-Ion 21,6 V, 5,0 Ah 0,8 kg (1,8 lb)  
REMS acumulator Li-Ion 21,6 V, 9,0 Ah 1,1 kg (2,4 lb)  
Clește de presare (în medie) 1,8 kg (3,9 lb)  
Clește de presare Mini (în medie) 1,2 kg (2,6 lb)  
Clește adaptor Mini Z8 1,0 kg (2,2 lb)  
Clește adaptor Z2 2,0 kg (4,4 lb)  
Clește adaptor Z4 3,6 kg (7,9 lb)  
Clește adaptor Z5 3,8 kg (8,4 lb)  
Clește adaptor Z6 XL 5,5 kg (12,1 lb)  
Clește adaptor Z8 1,7 kg (3,7 lb)  
Inel de presare M54 (PR-3S) 3,1 kg (6,8 lb)  
Inel de presare U75 (PR-3B) 2,7 kg (5,9 lb)

### 1.8. Informații despre zgomot

Valoarea emisiilor la locul de muncă

REMS Power-Press SE  $L_{pA} = 76$  dB(A)  $L_{WA} = 87$  dB(A)  $K = 3$  dB(A)  
REMS Power-Press / ACC / XL ACC

$L_{pA} = 81$  dB(A)  $L_{WA} = 92$  dB(A)  $K = 3$  dB(A)

REMS Mini-Press 14V ACC/  
22V ACC / S 22V ACC  $L_{pA} = 73 \text{ dB(A)}$   $L_{WA} = 84 \text{ dB(A)}$   $K = 3 \text{ dB(A)}$   
REMS Akku-Press 14V / 14V ACC /  
E 22V ACC / 22V ACC /  
22V ACC Connected /  
XL 45kN 22V ACC  $L_{pA} = 74 \text{ dB(A)}$   $L_{WA} = 85 \text{ dB(A)}$   $K = 3 \text{ dB(A)}$

### 1.9. Vibrații

Valoarea efectivă a accelerației  $< 2,5 \text{ m/s}^2$   $K = 1,5 \text{ m/s}^2$

Vibrațiile menționate au fost măsurate cu o metodă de control standard, putând fi folosite ca valori comparative cu alte scule electrice. Vibrațiile menționate se pot folosi și la o primă analiză a regimului de rupere.

#### ⚠️ ATENȚIE

Vibrațiile date pot diferi de cele apărute în timpul folosirii sculei electrice, acestea depinzând de modul în care scula electrică este utilizată. Funcționarea în condițiile actuale de operare (operarea cu intermitență) este necesară pentru a specifica măsurile de siguranță pentru protecția operatorului.

## 2. Punerea în funcțiune

#### ⚠️ ATENȚIE

Dacă mașina de acționare a fost ținută în depozit o perioadă mai lungă, înainte de a o pune din nou în funcțiune se va acționa ventilul de suprapresiune de la butonul cu revenire (13). Dacă acesta s-a blocat sau se mișcă foarte greu, este interzisă folosirea mașinii la presare. Trimiteți mașina de acționare la un atelier autorizat REMS în vederea verificărilor necesare.

#### ⚠️ ATENȚIE

Respectați și urmați reglementările naționale privind greutatea sarcinilor manipulate manual.

Pentru utilizarea fălcilor de presare REMS, a fălcilor de presare REMS Mini, a inelelor de presare REMS cu fălci intermediare REMS pentru diverse sisteme de fitinguri de țevă sunt valabile documentațiile comerciale REMS curente, a se vedea și [www.rems.de](http://www.rems.de) → Downloads → Cataloage de produse și broșuri. În cazul în care furnizorul de sistem va schimba componentele sistemului de fitinguri sau va aduce noi componente pe piață este obligatorie consultarea firmei REMS (e-mail [info@rems.de](mailto:info@rems.de)) cu privire la posibilitatea de folosire a acestora. Sub rezerva oricărui modificări ulterioare.

### 2.1. Legăturile electrice

#### ⚠️ AVERTIZARE

**Atenție la tensiunea din rețea!** Înainte de deconectarea mașinii de acționare, a încărcătorului rapid, respectiv înainte de verificarea alimentării cu tensiune, verificați dacă tensiunea indicată corespunde celei de alimentare din rețea. Pe șantier, în medii cu umiditate ridicată, în spații interioare sau în aer liber, respectiv în alte locuri similare, scula electrică se va conecta la rețea numai prin intermediul unui întrerupător de protecție la curenți reziduali (întrerupător FI), care să poată întrerupe alimentarea cu curent electric în momentul în care intensitatea curentului de legare la pământ depășește 30 mA timp de 200 ms.

#### Acumuloare

#### NOTĂ

Introduceți întotdeauna acumulatorul 14,4 V (19) în unghi drept în lăcașul din motorul de acționare sau în încărcătorul rapid. Introducerea înclinată a acestuia distruge contactele și poate provoca un scurtcircuit și deteriorarea acumulatorului.

#### Descărcarea completă din cauza tensiunilor mici

Este interzisă scăderea tensiunii la acumuloarele Li-Ion sub limita minimă, în caz contrar acumulatorul se poate defecta din cauza descărcării complete. Celulele acumuloarelor REMS Li-Ion sunt preîncărcate din fabrică la cca. 40%. Din acest motiv, acumuloarele Li-Ion vor trebui încărcate înainte de folosire și apoi reîncărcate periodic. În cazul nerespectării acestor instrucțiuni date de producător, acumulatorul Li-Ion se poate defecta din cauza descărcării complete.

#### Descărcarea completă în timpul depozitării

În cazul în care un acumulator Li-Ion încărcat relativ puțin este pus în depozit, acesta se poate descărca automat complet și deci se poate defecta. De aceea, acumuloarele Li-Ion se vor încărca complet înainte de depozitare și se vor reîncărca apoi la interval de șase luni, resp. se vor încărca complet înainte de a fi folosite din nou.

#### NOTĂ

**Încărcați acumulatorul înainte de a-l folosi. Acumuloarele cu Li-Ion se vor reîncărca periodic pentru a împiedica descărcarea lor completă. În cazul descărcării complete a acumulatorului, acesta se defectează.**

Pentru încărcarea acumulator REMS Li-Ion, utilizați doar încărcătoare rapide REMS omologate. Acumuloarele Li-Ion noi și cele care nu au fost folosite pe o perioadă mai îndelungată vor ajunge la performanța maximă numai după ce vor fi încărcate de mai multe ori.

#### Încărcător rapid Li-Ion/Ni-Cd și încărcătoare rapide Li-Ion

După introducerea aparatului în priză se aprinde lampa de control verde. După introducerea acumulatorului în încărcătorul rapid, lampa verde de control semnalizează, timp în care acumulatorul se încarcă. Dacă lampa verde de control încetează să mai semnalizeze și rămâne aprinsă, înseamnă că acumulatorul este încărcat. Dacă lampa roșie de control semnalizează intermitent,

acumulatorul este defect. În cazul în care se aprinde lampa de control roșie, înseamnă că temperatura încărcătorului rapid și / sau a acumulatorului nu se mai încadrează între limitele de 0°C și +40°C.

#### NOTĂ

Este interzisă folosirea încărcătoarelor rapide în aer liber.

#### Sursele de alimentare

Sursele de alimentare sunt destinate alimentării din rețea a uneltelor cu acumulator, în locul utilizării acumulatorilor. Sursele de alimentare sunt echipate cu sistem de protecție împotriva supracurentului și temperaturii excesive. Starea de funcționare este indicată cu ajutorul unui LED. LED-ul aprins indică starea pregătită de funcționare. Dacă LED-ul se stinge sau se aprinde intermitent, se indică supracurentul sau o temperatură inadmisibilă. Utilizarea mașinii de acționare nu este posibilă în această situație. După o perioadă de așteptare, LED-ul se aprinde din nou în culoarea verde și activitatea poate fi continuată.

#### NOTĂ

Este interzisă folosirea surselor de alimentare în aer liber.

**2.2. Montarea (Înlocuirea) cleștilor de presare, Clești de presare Mini (Fig. 1 (1)), a cleștilor de presare (4G) (Fig. 11), a cleștilor de presare (S) (Fig. 12), a inelului de presare (PR-3S) cu clește intermediar (Fig. 13), a inelului de presare (PR-3B) cu clește intermediar (Fig. 14), a inelului de presare 45° (PR-2B) cu clește intermediar, a inelului de presare S (PR-2B) cu clește intermediar Z8 sau clește intermediar Mini Z8 (Fig. 15) la presele radiale.** Scoateți cablul din priză, resp. acumulatorul. Folosiți exclusiv fălci de presare, fălci de presare Mini, resp. inele de presare cu un contur de presare specifici sistemului de fitinguri de presare. Fălcile, fălcile Mini, resp. inelele de presare sunt marcate pe bacurile, resp. segmentele de presare cu o literă corespunzătoare conturului de presare și cu număr corespunzător mărimii. Fălcile adaptoare sunt inscripționate cu litera Z, urmată de o anumită cifră, cu care se poate identifica inelul de strângere corespunzător, inscripționat și el în același mod. Inelul de strângere 45° (PR-2B) se va monta obligatoriu la un unghi de 45° față de falca adaptoare Z1 / Mini Z1 (fi g. 18). În cazul inelului de presare S (PR-2B), cleștele intermediar Z8 sau cleștele intermediar Mini Z8 poate fi montat în formă pivotantă continuă (fig. 15). Citiți și respectați instrucțiunile de montaj și asamblare date de producătorul/furnizorul sistemului de fitinguri presate. Este interzisă presarea cu o falcă, falcă Mini, resp. inel de presare cu falcă adaptoare, falcă adaptoare Mini neadecvată (contur de presare, mărime). Fitingul presat, mașina, falca, falca Mini, resp. inelul de presare cu falcă adaptoare, falcă adaptoare Mini s-ar putea distruge în caz contrar.

Falca adaptoare Z6 XL pentru acționarea inelului de presare REMS XL 64 – 108, 2½ – 4" (PR-3S) cu REMS Power-Press XL ACC. Falcă adaptoare Z7 XL 45 kN pentru acționarea inelelor de presare REMS XL 64 – 108, 2½ – 4" (PR-3S) și a inelelor de presare XL 2½ – 4" (PR-3B) cu REMS Akku-Press XL 45 kN 22 V ACC. În REMS Akku-Press XL 45 kN 22 V ACC se potrivește exclusiv falca adaptoare Z7 XL 45 kN.

Mașina cu motorul de acționare se va așeza de preferință pe masă sau jos. Manșonul rotativ (Fig. 5 (21)) de la REMS Power-Press XL ACC trebuie poziționat conform fălcii de presare/ fălcii adaptoare folosită. Pentru folosirea fălcii adaptoare Z6 XL, manșonul rotativ (21) trebuie rotit până la blocare astfel încât aceasta să nu acopere canelura carcasi mecanismului de acționare. Pentru toate celelalte fălci de presare/ fălci adaptoare folosite, rotiți manșonul rotativ (21) până la blocare, astfel încât acesta să nu acopere canelura carcasi mecanismului de acționare. Montarea (schimbarea) fălcii de presare, fălcii de presare Mini, resp. a fălcii adaptoare/ fălcii adaptoare Mini se poate efectua numai dacă rolele de presare (5) s-au retras complet. La nevoie, se va împinge spre stânga maneta de sens (7) de la REMS Power-Press SE și se va acționa butonul de avans (8), la REMS Mini-Press 14V ACC / Mini-Press 22V ACC / Mini-Press S 22V ACC, REMS Power-Press / Power-Press ACC / Power-Press XL ACC și REMS Akku-Press 14V / Akku-Press 14V ACC / Akku-Press E 22V ACC / Akku-Press 22V ACC / Akku-Press 22V Connected, REMS Akku-Press XL 45 kN 22V ACC se va ține apăsată tasta de reținere (13), până când rolele de presare (5) se retrag complet.

#### ⚠️ ATENȚIE

Poziționați întotdeauna manșonul rotativ (21) conform fălcii de presare/ fălcii adaptoare folosită, până se blochează, altfel există pericol de strivire!

Desfaceți bolțul de imobilizare falca (2). Pentru aceasta, trageți zăvorul (4), moment în care bolțul (2) va sări afară, datorită arcului cu care fusese blocat. Montați falca de presare aleasă, falca de presare Mini (1), adaptorul, adaptorul Mini (14). Împingeți bolțul de imobilizare (2) până când zăvorul (4) se blochează. În acest timp, apăsați butonul (3) direct pe bolțul de imobilizare falcă (2). Nu porniți mașina de acționare dacă nu este introdusă falca de presare standard sau Mini, inelul de presare cu adaptor, falca adaptoare Mini. Operațiunea de presare se va folosi numai la presarea unui fiting presat. În lipsa forței de rezistență exercitată de fitingul presat motorul, resp. falca de presare, falca de presare Mini, inelul de presare și falca adaptoare, falca adaptoare Mini vor fi solicitate inutil la sarcini extreme.

#### ⚠️ ATENȚIE

**Este interzisă presarea cu bolțul de imobilizare falca deschis (2). Pericol de rupere a sculelor și de accidente grave din cauza pieselor proiectate în jur cu mare viteză!**

### 2.3. Funcții suplimentare REMS Akku-Press 22 V Connected

Pentru informații despre meniul de gestionare, funcționalitățile Connected și portalul de reparații citiți instrucțiunile de utilizare al modelului REMS Akku-Press 22 V Connected.



Manual de utilizare



Videoclip de pornire rapidă (YouTube)

## 3. Funcționarea

### ⚠ ATENȚIE

Dacă mașina de acționare a fost ținută în depozit o perioadă mai lungă, înainte de a o pune din nou în funcțiune se va acționa ventilul de suprapresiune de la butonul cu revenire (13). Dacă acesta s-a blocat sau se mișcă foarte greu, este interzisă folosirea mașinii la presare. Trimiteți mașina de acționare la un atelier autorizat REMS în vederea verificării cârlor necesare.

Înainte de a folosi falca de presare standard și Mini, inelul de strângere, adaptorul standard și Mini se va verifica în special starea și uzura conturului de strângere (11, 17) de la bacurile de presare (10), resp. de la cele 3 segmente de presare (16). Este interzisă utilizarea fălcilor de presare standard sau Mini, a inelului de strângere și adaptoarelor defecte sau uzate. În caz contrar pericol de accident și de execuție incorectă a fittingului presat.

Înainte de a începe lucrul, se va executa cu mașina de acționare și cu falca de presare standard sau Mini, resp. inelul de strângere cu adaptor standard resp. Mini o probă de presare a unui fiting. Falca de presare standard și Mini (1), inelul de presare (15) cu adaptor standard resp. Mini trebuie să se potrivească mecanic în mașina de acționare și să poată fi înzăvorâte corespunzător. La cleștele de presare, cleștele de presare Mini (Fig. 1), inelul de presare (PR-3B) (Fig. 14), inelul de presare 45° (PR-2B) sau inelul de presare S (PR-2B) (Fig. 15), se poate observa închiderea completă a fălcilor de presare (10) la „A”, după terminarea presării. La fălcile de presare (PZ-4G) (fig. 11), fălcile de presare (PZ-S) (fig. 12), după finalizarea presării, trebuie să verificați închiderea completă a fălcilor de presare (10) pe partea „A”, precum și pe partea opusă „B”. La fălcile de presare (PR-3S) (fig. 13), fălcile de presare XL (PR-3S) (fig. 13), după finalizarea presării, trebuie să verificați închiderea completă a segmentelor de presare (16), pe partea „A”, precum și pe partea opusă „B”. Se va verifica etanșeitatea îmbinării executate (cf. prescripțiilor tehnice locale, a normelor și reglementărilor în vigoare).

Dacă la închiderea fălcii de presare/fălcii de presare Mini apare o bavură evidentă la fittingul de presare, presarea poate fi defectuoasă resp. neetanșă (vezi 5. Defecțiuni).

### ⚠ ATENȚIE

Pentru evitarea daunelor la mașina de acționare, se va verifica dacă, în situații de lucru precum cele prezentate ca exemplu în Fig. 17–19, nu există tensiune între falca de presare standard sau Mini, inelul de presare, adaptor, falca adaptoare Mini, fitting și mașina de acționare. În cazul nerespectării acestor reguli apare pericolul ruperii sculelor și a producerii unor accidente grave din cauza pieselor proiectate în jur cu mare viteză.

### 3.1. Derularea lucrărilor

Se strânge falca de presare, falca de presare Mini (1) cu mâna până când falca se poate împinge peste legătura de presare. Se așează mașina de antrenare cu falca de presare în unghi drept față de axul țevii pe fittingul de presare. Dați drumul fălcii astfel încât să se închidă în jurul fittingului. Țineți mașina de mânerul carcasei (6) și de mânerul comutatorului (9).

Montați inelul de strângere (15) pe fittingul de presat. Introduceți falca adaptoare/cleștele adaptor Mini (14) în motor și blocați bolțurile de fixare, iar la nevoie poziționați manșonul rotativ (21), vezi 2.2. Strângeți cu mâna adaptorul standard / Mini (14) până când acesta poate ajunge la inelul de strângere. Eliberați falca adaptoare / falca adaptoare Mini, astfel încât razele/emisferale fălcii adaptoare / fălcii adaptoare Mini să intre corect în contact cu bolțurile de poziționare / cuzineții din inelul de presare și pentru ca inelul de presare să atingă corect fittingul de presare (fig. 16). Rețineți că la adaptorul standard Z1 și Mini Z1 inelul de strângere se va monta obligatoriu la un unghi de 45°. În cazul inelului de presare S (PR-2B), cleștele intermediar Z8/cleștele intermediar Z8 poate fi montat în formă pivotantă continuă (fig. 15).

### NOTĂ

Utilizați numai falca adaptoare omologată pentru inelul de presare și mașina de acționare, a se vedea punctul 2.2. Nerespectarea indicațiilor poate duce la presări defectuoase și neetanșe și în plus, inelul de presare și falca adaptoare se pot deteriora.

La presele REMS Power-Press SE se va împinge spre dreapta maneta de sens (7) (avans) și se va apăsa pe butonul de siguranță cu revenire (8). Țineți apăsat butonul (8) până când se termină operațiunea de strângere și cleștele, resp. inelul de strângere s-a închis complet. Dați imediat drumul butonului de siguranță cu revenire. Împingeți spre stânga maneta de sens (7) (retragere) și apăsați butonul (8) până când rolele de presare se retrag complet și cupla de siguranță cu alunecare reacționează. Dați imediat drumul butonului de siguranță cu revenire.

### NOTĂ

Nu suprasolicitați inutil cupla de siguranță. Dați drumul imediat la butonul de avans după închiderea fălcii de presare, a inelului de strângere resp. după retragerea roletelor de presare. Ca orice altă cuplă cu alunecare și cupla de siguranță este supusă fenomenului de uzură. În cazul în care va fi suprasolicitată inutil, fenomenul de uzură se accelerează, iar cupla se distruge.

La REMS Power-Press și REMS Akku-Press țineți apăsat butonul de siguranță (8) până când falca de presare, resp. inelul de presare se închide complet. Acest lucru este indicat printr-un semnal acustic. Apăsați tasta de întoarcere (13) până când rolele de presare (5) s-au retras complet.

La REMS Mini-Press 14 V ACC / Mini-Press 22 V ACC / Mini-Press S 22 V ACC, REMS Akku-Press 14 V ACC, Akku-Press E 22V ACC, Akku-Press XL 45 kN 22 V ACC, REMS PowerPress ACC și Power-Press XL ACC țineți apăsată butonul de siguranță (8) până când falca de presare, resp. inelul de presare se închide complet. După finalizarea presării mașina comută automat pe retragere (retragere forțată). În acest moment se transmite un semnal acustic (clic).

La REMS Akku-Press 22 V ACC, butonul reversibil de siguranță (8) se va ține apăsat până când cleștele de presare și inelul de presare s-au închis complet. La modelul Akku-Press 22 V Connected începeți prin apăsarea tastei de pornire/oprire (26), apoi apăsați comutatorul de siguranță (8) pentru a începe presarea. După terminarea operațiunii de presare, motorul de acționare schimbă automat pe retur (retur automat). LED-ul color al afișajului forței de presare (22) indică dacă forța de presare a motorului de acționare se află în intervalul prescris, vezi 3.6.

Strângeți cu mâna falca de presare/ falca de presare Mini astfel încât să poată fi scoasă de pe fittingul presat împreună cu mașina de antrenare. Strângeți cu mâna cleștele adaptor, clește adaptor Mini, astfel încât să poată fi scos de pe inelul presat împreună cu mașina de antrenare. Strângeți cu mâna inelul de presare, astfel încât să poată fi scos de pe fittingul presat.

### 3.2. Siguranța în funcționare

La presa REMS Power-Press SE, operațiunea de presare se termină în momentul în care se dă drumul butonului de siguranță cu revenire (8). Pentru siguranța mecanică a mașinii de acționare, cele două role de presare de la capăt au rolul de cuplă de siguranță, aceasta fiind proporțională cu cuplul-motor. Nu suprasolicitați inutil cupla de siguranță! Presa REMS Power-Press SE este prevăzută în plus cu un dispozitiv electronic de siguranță, care oprește mașina de acționare în cazul unei sarcini prea mari. Atâta timp cât fălcile de presare (1), inelele de presare (15) se închid complet, a se vedea 3.1, acest lucru nu este esențial. În cazul în care mașina de acționare se oprește totuși înainte de încheierea completă a presării (fălcile de presare, inelele de presare nu au fost închise, a se vedea 3.1), nu se va lucra în continuare, iar mașina de acționare se va verifica/repara imediat la un atelier autorizat REMS agreat prin contract.

REMS Power-Press și REMS Akku-Press 14 V încheie procesul de presare automat cu un semnal sonor.

REMS Mini-Press 14 V ACC / Mini-Press 22 V ACC / Mini-Press S 22 V ACC, REMS Akku-Press 14 V ACC / Akku-Press E 22 V ACC / Akku-Press 22 V ACC / Akku-Press 22 V Connected / Akku-Press XL 45 kN 22 V ACC, REMS Power-Press ACC și Power-Press XL ACC încheie procesul de presare automat cu un semnal acustic și se retrag automat (retragere forțată).

### NOTĂ

Presarea ireproșabilă se realizează numai prin închiderea completă a fălcii de presare, a fălcii de presare Mini, a inelului de presare respectiv a segmentului de presare. La cleștele de presare, cleștele de presare Mini (Fig. 1), inelul de presare (PR-3B) (Fig. 14), inelul de presare 45° (PR-2B) sau inelul de presare S (PR-2B) (Fig. 15), se poate observa închiderea completă a fălcilor de presare (10) la „A”, după terminarea presării. La fălcile de presare (PZ-4G) (fig. 11), fălcile de presare (PZ-S) (fig. 12), după finalizarea presării, trebuie să verificați închiderea completă a fălcilor de presare (10) pe partea „A”, precum și pe partea opusă „B”. La fălcile de presare (PR-3S) (fig. 13), fălcile de presare XL (PR-3S), după finalizarea presării, trebuie să verificați închiderea completă a segmentelor de presare (16), pe partea „A”, precum și pe partea opusă „B”. Dacă în timpul închiderii cleștelui de presare, a cleștelui de presare Mini, a inelului de presare resp. a segmentului de presare apare o bavură vizibilă la bușca de presare, înseamnă că operațiunea de presare a fost evtl. incorectă, resp. neetanșă (vezi 5. Defecțiuni).

### 3.3. Securitatea muncii

Mașinile sunt echipate cu o tastă de siguranță (8). Aceasta permite oricând, în special în caz de pericol oprirea imediată a mașinii. Mașinile pot fi comutate în orice poziție pe întoarcere.

### 3.4. Dispozitiv de control al stăriiutilajului cu protecție împotriva descărcării profunde a acumulatorilor

Toate presele REMS cu acumulator sunt echipate începând din 01.01.2011 cu un dispozitiv electronic de control al stării mașinii (18) cu protecție la suprasarcină împotriva curenților excesivi și cu afișarea stării de încărcare, prevăzută cu un indicator de încărcare cu LED bicolor verde/roșu. LED-ul verde se aprinde când acumulatorul s-a încărcat complet sau dacă este încă suficient de mult încărcat. LED-ul se aprinde în roșu atunci când bateria trebuie să fie încărcată, când bateria are o defecțiune sau când mașina de acționare s-a oprit din cauza supracurentului. Dacă acest semnal apare în timpul lucrului și dacă operațiunea de presare nu poate fi terminată, aceasta se va continua cu un acumulator Li-Ion încărcat complet. Dacă mașina de antrenare nu mai este folosită, LED-ul se stinge după cca. 2 ore, dar se aprinde din nou la pornirea mașinii.



### 3.5. Indicator gradat de încărcare acumulator (20) pentru acumulatorii Li-Ion 21,6 V

Indicatorul gradat de încărcare acumulator arată gradul de încărcare a acumulatorilor, folosind pentru aceasta 4 LED-uri. Dacă se apasă pe tasta cu simbolul bateriei, se va aprinde pentru câteva secunde cel puțin un LED. Cu cât mai multe LED-uri se vor aprinde, cu atât mai bine este încărcat acumulatorul. Dacă se aprinde un LED roșu, înseamnă că acumulatorul trebuie încărcat.

### 3.6. Monitorizarea forței de presare

Modelele REMS Akku-Press 22 V ACC (Img.4) und REMS Akku-Press 22 V Connected (Img. 9) presiunea de presare este controlată în timpul presării. După încheierea procesului de presare, LED-ul afișajului forței de presare (22) se aprinde în culoarea albă dacă forța de presare se află în intervalul prescris, dacă acesta se aprinde în culoarea roșie, forța de presare este mai mică decât cea prescrisă, dacă acesta se aprinde în culoarea roșie iar mașina de acționare este decuplată, forța de presare este mai mare decât valoarea prescrisă. Apăsăți pe tasta de revenire (13) până când rolele de presare s-au retras complet. Dacă forța de presare este în afara intervalului prescris, poate fi inițiat un nou proces de presare, în acest caz, LED-ul afișajului forței de presare luminează din nou în culoarea albă în timpul presării. După o scurtă perioadă de cca 2 minute, LED-ul se stinge, însă se aprinde din nou la repornirea motorului de acționare. Dacă LED-ul afișajului forței de presare luminează în culoarea roșie, se recomandă să solicitați unui atelier de service autorizat de compania REMS să verifice sau să repare motorul de acționare.

La modelul Akku-Press 22 V Connected controlul presiunii de presare are mai multe funcții, pe care le puteți citi în capitolul 3.1.3 din instrucțiunile de utilizare ale modelului REMS Akku-Press 22 V Connected.

#### NOTĂ

Dacă forța de presare se află în intervalul prescris iar LED-ul afișajului forței de presare (22) luminează în culoarea albă, nu înseamnă automat că cleștii de presare, inelul de presare, segmentele de presare au fost închise la încheierea procesului de presare. Închiderea completă trebuie verificată la fiecare proces de presare, a se vedea 3.1.

## 4. Întreținerea

În afară de lucrările de întreținere menționate mai jos, se recomandă trimiterea mașinilor de acționare REMS împreună cu toate sculele aferente (cum ar fi fâlcile de presare/fâlcile de presare Mini, inele de presare cu adaptor, fâlcile adaptoare Mini) și a accesoriilor (de ex. acumulatori, încărcătoare rapide, surse de alimentare) cel puțin o dată pe an la un atelier autorizat prin contract de REMS, în vederea inspecției și verificării aparatelor electrice. În Germania, o astfel de verificare periodică a aparatelor electrice se va întreprinde conform standardului DIN VDE 0701-0702 și normelor de prevenire a accidentelor DGUV, prevederea 3 „Instalații și echipamente electrice” inclusiv pentru echipamentele electrice mobile. În plus, se vor respecta normele, regulile și prevederile de securitate a muncii și a echipamentelor valabile pe plan local.

### 4.1. Întreținerea

#### ⚠️ AVERTIZARE

**Înainte de a face lucrări de întreținere scoateți ștecherul resp. acumulatorii!**

Mențineți curate fâlcile de presare standard sau Mini, inelele de presare, adaptoarele, fâlcile adaptoare Mini, în special elementele lor de prindere. Piese metalice murdare se vor curăța cu REMS CleanM (cod art. 140119), după care se va aplica un strat anticorrosiv.

Piese de plastic (carcasă, acumuloare etc.) se vor curăța exclusiv cu REMS CleanM (cod art. 140119) sau cu săpun mediu alcalin și o cârpă umedă. Nu utilizați substanțe casnice de curățenie. Acestea conțin chimicale care ar putea deteriora piesele din material plastic. Nu utilizați benzină, ulei de terebentină, diluant sau alte produse pentru curățirea pieselor din material plastic.

Aveți grijă ca lichidele să nu pătrundă niciodată în interiorul sculei electrice. Nu scufundați scula electrică în lichide.

Se va verifica libertatea de mișcare a fâlcii de presare/fâlcii de presare Mini, inelului de presare și a fâlcii adaptoare/ fâlcii adaptoare Mini. La nevoie se vor curăța fâlcile de presare/ fâlcile de presare Mini, inelul de presare resp. falca adaptoare, falca adaptoare Mini (fig. 1, 11 – 15) și se vor unge cu ulei de mașină bolțurile (12) de la bacurile de presare, segmentele de presare, bacurile adaptoare, fără a demonta cleștele, cleștele Mini și inelul de presare, resp. cleștele adaptor! Se vor curăța depunerile de pe conturul de presare (11, 17). Se va verifica periodic dacă falca de presare, inelul de presare și falca adaptoare/ falca adaptoare Mini funcționează corespunzător și se va executa un test de presare cu un fi ting de probă. Presarea ireproșabilă se realizează numai prin închiderea completă a fâlcii de presare/a fâlcii de presare Mini, a inelului de presare respectiv a segmentului de presare. La cleștele de presare, cleștele de presare Mini (Fig. 1), inelul de presare (PR-3B) (Fig. 14), inelul de presare 45° (PR-2B) sau inelul de presare S (PR-2B) (Fig. 15), se poate observa închiderea completă a fâlcilor de presare (10) la „A”, după terminarea presării. La fâlcile de presare (PZ-4G) (fig. 11), fâlcile de presare (PZ-S) (fig. 12), după finalizarea presării, trebuie să verificați închiderea completă a fâlcilor de presare (10) pe partea „A”, precum și pe partea opusă „B”. La fâlcile de presare (PR-3S) (fig. 13), fâlcile de presare XL (PR-3S), după finalizarea presării, trebuie să verificați închiderea completă a segmentelor de presare (16), pe partea „A”, precum și pe partea opusă „B”. Dacă în timpul închiderii fâlcii de presare, a fâlcii de presare Mini, a inelului de presare resp. a segmentului de presare apare o bavură vizibilă la bucușă de presare, înseamnă că operațiunea de presare a fost evtl. incorectă, resp. neetansă (vezi 5. Defecțiuni).

Fâlcile/fâlcile Mini, resp. inelele de presare și fâlcile adaptoare/fâlcile adaptoare Mini, deteriorate sau uzate nu se vor mai folosi. În cazuri incerte se va trimite mașina de acționare împreună cu toate fâlcile de presare, fâlcile de presare Mini, inelele de presare și fâlcile adaptoare, fâlcile adaptoare Mini la un atelier autorizat de REMS în vederea verificării lor tehnice.

Țineți sistemul de prindere al fâlcilor de presare curat, curățați regulat în special rolele de presare (5) și bolțurile de prindere ale fâlcilor (2) și ungeți apoi cu ulei de mașină. Verificați periodic modul de funcționare al mașinii de acționare, executând o operațiune de presare cu fitting la forța maximă de presare. Dacă falca de presare standard, falca de presare Mini, inelul de strângere, segmentele de strângere se închid complet în timpul acestei operațiuni (vezi mai sus), înseamnă că mașina de acționare funcționează corespunzător.

### 4.2. Inspecția / reparația

#### ⚠️ AVERTIZARE

**Înainte de lucrări de întreținere și reparații scoateți ștecherul resp. acumulatorii!** Aceste lucrări sunt permise exclusiv specialiștilor care au calificarea necesară.

Cutia de viteze a mașinii de antrenare REMS Power-Press SE nu necesită întreținere. Merge permanent într-o baie de grăsime și nu trebuie unsă. Motorul REMS Power-Press SE, REMS Power-Press, REMS Power-Press ACC, REMS Power-Press XL ACC are perii de cărbune. Acestea se uzează și trebuie verificate din timp în timp resp. înlocuite. Utilizați numai perii de cărbuni originale REMS. Mașina de acționare de la presa REMS Power-Press SE este prevăzută cu o cuplă de siguranță. Aceasta se uzează și, de aceea, trebuie verificată din când în când, respectiv schimbată. Folosiți numai cuple de siguranță originale REMS. La mașinile de acționare cu acumulator perile colectoare de la motoarele DC se uzează cu timpul. Acestea nu pot fi înlocuite separat, motiv din care trebuie schimbat atunci întregul motor DC. REMS Akku-Press 22 V Connected are un motor fără perii. La toate mașinile de acționare electrohidraulice garniturile de etanșare (inele O) se uzează cu timpul. De aceea, acestea trebuie verificate din când în când și schimbate dacă e cazul. La forță de presare insuficientă sau pierderi de ulei mașina de antrenare trebuie verificată sau reparată de un service autorizat REMS.

#### NOTĂ

Cleștii de presare standard sau Mini, inelele de presare, adaptoarele deteriorate sau uzate nu pot fi reparate.

## 5. Defecțiuni

Pentru evitarea daunelor la mașina de acționare, se va verifica dacă, în situații de lucru precum cele prezentate ca exemplu în Fig. 16 – 18, nu există tensiune între falca de presare standard sau Mini, inelul de presare, adaptor, falca adaptoare Mini, fitting și mașina de acționare.

### ⚠ ATENȚIE

Dacă mașina de acționare a fost ținută în depozit o perioadă mai lungă, înainte de a o pune din nou în funcțiune se va acționa ventilul de suprapresiune de la butonul cu revenire (13). Dacă acesta s-a blocat sau se mișcă foarte greoi, este interzisă folosirea mașinii la presare. Trimiteți mașina de acționare la un atelier autorizat REMS în vederea verificărilor necesare.

#### 5.1. Defecțiune: Motorul de acționare nu merge.

##### Cauza:

- Perii colectoare uzate.
- Cablu de alimentare defect (REMS Power-Press SE, REMS Power-Press, REMS Power-Press ACC, REMS Power-Press XL ACC).
- Acumulator descărcat sau defect (mașini de acționare REMS cu acumulator).
- Mașină de acționare defectă.

##### Mod de remediere:

- Solicitați unui specialist sau unui atelier autorizat REMS să schimbe periiile colectoare resp. motorul DC.
- Solicitați unui specialist sau unui atelier autorizat REMS să schimbe cablul de alimentare.
- Încărcați acumulatorul cu un încărcător rapid sau înlocuiți-l cu un alt acumulator.
- Solicitați unui atelier de service autorizat de compania REMS să verifice sau să repare mașina de acționare.

#### 5.2. Defecțiune: Mașina de acționare nu finalizează complet operațiunea de presare, falca de presare, falca de presare Mini, inelul de presare, segmentul de presare nu se închide complet, falca de debitare, foarfecele pentru cabluri nu debitează complet.

##### Cauza:

- Mașina de acționare s-a încălzit extrem (REMS Power-Press SE, REMS Power-Press, REMS Power-Press ACC, Power-Press XL ACC).
- Perii colectoare uzate.
- Cuplă de siguranță defectă (REMS Power-Press SE).
- Acumulator descărcat sau defect (mașini de acționare REMS cu acumulator).
- Mașină de acționare defectă.
- S-a folosit o falcă de presare standard sau Mini incorect, un inel de presare (contur de presare, mărime) incorect sau o falcă adaptoare standard sau Mini necorespunzătoare sau inserții de presare necorespunzătoare
- Cleștele de presare standard sau Mini, inelul de presare cu adaptor, clește adaptor Mini se mișcă greu sau sunt defecte.
- LED-urile afișajului forței de presare (22) luminează în culoarea roșie (REMS Akku-Press 22 V ACC, REMS Akku-Press 22V Connected), vezi 3.6.
- Clasa de rezistență a tijeii filetate este  $> 4,8$  (400 N/mm<sup>2</sup>) (falca de debitare REMS Mini M, falca de debitare REMS M).
- Inserțiile de debitare/dispozitivele de debitare a cablurilor sunt neascuțite (falca de debitare REMS Mini M, falca de debitare REMS M/foarfece pentru cabluri REMS).
- Inserții de presare Klauke greșit utilizate în falca de presare REMS Mini Basic E01, falca de presare REMS Basic E01.

##### Mod de remediere:

- Lăsați mașina de acționare să se răcească timp de aprox. 10 min.
- Solicitați unui specialist sau unui atelier autorizat REMS să schimbe periiile colectoare resp. motorul DC.
- Solicitați unui atelier de service autorizat de compania REMS să verifice sau să repare cuplajul cu alunecare.
- Încărcați acumulatorul cu un încărcător rapid sau înlocuiți-l cu un alt acumulator.
- Solicitați unui atelier de service autorizat de compania REMS să verifice sau să repare mașina de acționare.
- Verificați etichetarea falcii de presare, a falcii de presare Mini, a inelului de presare, a falcii adaptoare, a falcii adaptoare Mini, a inserțiilor de presare și înlocuiți-le dacă este necesar.
- Nu mai folosiți în continuare cleștele de presare standard sau Mini, inelul de presare cu adaptor, clește adaptor Mini. Curățați și ungeți puțin cu ulei de mașini cleștele de presare standard sau Mini, inelul de presare cu adaptor, clește adaptor Mini sau schimbați-le cu unele noi.
- Solicitați unui atelier de service autorizat de compania REMS să verifice sau să repare motorul de acționare. Dacă este cazul, presați ulterior fittingul de presare, resp. înlocuiți cu unul nou. Respectați instrucțiunile de montare a sistemului de fittinguri de presare.
- Respectați clasa de rezistență a tijelor filetate.
- Întoarceți, respectiv înlocuiți inserțiile de debitare / înlocuiți dispozitivele de debitare a cablurilor.
- Respectați și urmați instrucțiunile furnizorului sistemului, înlocuiți inserțiile de presare dacă este necesar.

#### 5.3. Defecțiune: REMS Power-Press SE se oprește frecvent după presare.

##### Cauza:

- Mașină de acționare defectă.

##### Mod de remediere:

- Solicitați unui atelier de service autorizat de compania REMS să verifice sau să repare mașina de acționare.

#### 5.4. Defecțiune: La închiderea falcii de presare standard sau Mini, a inelului de presare sau a segmentelor de presare apare o canelură vizibilă pe bucușă de presare.

##### Cauza:

- Falca de presare standard sau Mini, inelul de presare, segmentele de presare, resp. conturul de presare s-au deteriorat sau uzat.
- S-a folosit o falcă de presare standard sau Mini incorectă, un inel de presare (contur de presare, mărime) incorect sau o falcă adaptoare/ falca adaptoare Mini necorespunzătoare.
- Nu se potrivesc bucușă de presare, țeava și bucușă de susținere.

##### Mod de remediere:

- Schimbați falca de presare standard sau Mini, inelul de presare.
- Verificați datele inscripționate pe falca de presare standard sau Mini, de pe inelul de presare cu adaptor, falca adaptoare Mini și schimbați dacă e cazul scula respectivă.
- Verificați compatibilitatea bucușei de presare cu țeava și bucușă de susținere. Respectați instrucțiunile de montaj și asamblare date de producătorul/furnizorul sistemului de fittinguri presate și, la nevoie, luați legătura cu acesta.

#### 5.5. Defecțiune: Fălcile de presare se închid decalat în "A" sau "B" (fig. 1) cu falca de presare standard sau Mini neacționare.

##### Cauza:

- Falca de presare standard sau Mini au căzut jos, arcul de fixare s-a îndoit.

##### Mod de remediere:

- Trimiteți falca de presare standard sau Mini la un atelier autorizat REMS în vederea verificărilor necesare.

#### 5.6. Defecțiune: Formarea bavurilor la debitarea tijelor filetate (falca de debitare REMS Mini M, falca de debitare REMS M).

##### Cauza:

- Inserțiile de debitare sunt neascuțite, respectiv rupte.
- Clasa de rezistență a tijeii filetate este  $> 4,8$  (400 N/mm<sup>2</sup>).

##### Mod de remediere:

- Întoarceți, respectiv înlocuiți inserțiile de debitare.
- Respectați clasa de rezistență a tijelor filetate.

## 6. Reciclarea ecologică

Presele radiale, acumulatorii, încărcătoarele rapide și sursele de alimentare scoase din uz nu se aruncă împreună cu deșeurile menajere. Acestea se vor recicla ecologic conform normelor în vigoare. Bateriile cu litiu și pachetele de acumulatori ale tuturor sistemelor de baterii pot fi eliminate doar dacă sunt descărcate, respectiv dacă bateriile cu litiu și pachetele de acumulatori nu sunt descărcate complet, toate contactele trebuie acoperite, de ex. cu bandă izolatoare.

## 7. Garanția producătorului

Perioada de garanție este de 12 luni de la predarea produsului nou primului utilizator. Momentul predării se va documenta prin trimiterea actelor originale de cumpărare, în care trebuie să fie menționate data cumpărării și denumirea produsului. Defecțiunile apărute în perioada de garanție și care s-au dovedit a fi o consecință a unor erori de fabricație sau lipsuri de material, se vor remedia gratuit. Perioada de garanție nu se prelungește și nu se actualizează din momentul remedierii defecțiunilor. Nu beneficiază de serviciile de garanție defecțiunile apărute ca urmare a fenomenului normal de uzură, utilizării abuzive a produsului, nerespectării instrucțiunilor de utilizare, folosirii unor agenți tehnologici necorespunzători, suprasolicitării produsului, utilizării necorespunzătoare a produsului sau unor intervenții proprii sau din orice alte motive de care nu răspunde REMS.

Reparațiile necesare în perioada de garanție se vor efectua exclusiv în atelierelor autorizate de firma REMS. Reclamațiile vor fi acceptate numai dacă produsul este predat fără niciun fel de intervenții prealabile, în stare asamblată, la unul din atelierelor de reparații autorizate contractual de REMS. Produsele și piesele înlocuite intră în proprietatea REMS.

Cheltuielile de expediere dus-întors vor fi suportate de utilizator.

O prezentare a atelierelor de reparații autorizate contractual de firma REMS este accesibilă pe Internet la adresa [www.rems.de](http://www.rems.de). Pentru țările care nu sunt menționate în această listă, produsul trebuie predat la SERVICE-CENTER, Neue Rommelshäuser Straße 4, 71332 Waiblingen, Deutschland. Drepturile legale ale utilizatorului, în special drepturile de garanție față de distribuitor sau vânzător în cazul constatării unor lipsuri, precum și drepturile datorită nerespectării intenționate a obligațiilor și pe baza legislației în materie de răspundere, nu sunt afectate de prezenta garanție.

Prezenta garanție intră sub incidența legislației germane, în acest caz nefiind valabile reglementările de drept privat german internațional și nici Acordul Organizației Națiunilor Unite cu privire la contractele comerciale internaționale (CISG). Persoana juridică care acordă această garanție valabilă la nivel mondial este firma REMS GmbH & Co KG, Stuttgarter Str. 83, 71332 Waiblingen, Deutschland.

## 8. Prelungirea perioadei de garanție de producător la 5 de ani

Pentru mașinile de acționare menționate în prezentul manual de utilizare se poate prelungi prezenta perioadă de garanție de producător la 5 ani, dacă în termen de 30 de zile de la predarea mașinii de acționare la primul utilizator aceasta va fi înregistrată la adresa [www.rems.de/service](http://www.rems.de/service). Reclamațiile din perioada prelungită de garanție de producător pot fi formulate numai de primul utilizator înregistrat, cu condiția să nu fi fost îndepărtată sau modificată plăcuța de fabricație de pe mașină și ca datele de pe aceasta să fie lizibile. Se exclude cesionarea acestor drepturi unor terțe persoane.

## 9. Catalog de piese de schimb

Pentru catalogul de piese de schimb vezi [www.rems.de](http://www.rems.de) → Downloads (Descărcare) → Parts lists.



## Перевод оригинального руководства по эксплуатации

Касательно использования обжимных клещей REMS, обжимных клещей REMS Mini, пресс-шайб REMS с промежуточными зажимами для различных систем соединения труб действуют самые свежие документы REMS в связи с продажами, см. также [www.rems.de](http://www.rems.de) → Загрузка → Каталог, проспекты. Если системный изготовитель изменит или выведет на рынок новые компоненты систем соединения труб, об их текущем состоянии применения следует подать запрос в REMS (электронная почта [info@rems.de](mailto:info@rems.de)). Возможны изменения и ошибки.

фиг. 1 – 15

1	Обжимные клещи / обжимные клещи Mini	17	Запрессовочный контур (пресс-шайба или запрессовочные сегменты)
2	Фиксатор клещей	18	Контроль состояния оборудования
3	Кнопка	19	Аккумулятор
4	Фиксатор	20	Ступенчатый индикатор зарядки (REMS аккумулятор 21,6 V)
5	Пресс-ролики	21	Поворотная втулка (REMS Power-Press XL ACC)
6	Гриф корпуса	22	Индикатор давления прессования (REMS Akku-Press 22 V ACC)
7	Переключатель направления вращения	23	Рым-болт для напленного ремня (REMS Akku-Press 22 V Connected)
8	Предохранительный импульсный переключатель	24	OLED-дисплей (REMS Akku-Press 22 V Connected)
9	Рукоятка	25	Кнопки влево/вправо (REMS Akku-Press 22 V Connected)
10	Пресс-щёчка	26	Кнопка включения/выключения (REMS Akku-Press 22 V Connected)
11	Запрессовочный контур (обжимные клещи)		
12	Штифт		
13	Клавиша обратного хода		
14	Промежуточный зажим / промежуточный зажим Mini		
15	Пресс-шайба		
16	Запрессовочные сегменты		

фиг. 16

Правильная или недопустимая установка промежуточного зажима на пресс-шайбе

фиг. 17 – 19

Недопустимые рабочие положения

фиг. 20

Обзор разрешений на применение систем защиты от падения с высоты

## Общие указания по технике безопасности для электроинструментов

### ⚠ ПРЕДУПРЕЖДЕНИЕ

Прочитайте все указания по технике безопасности, инструкции, иллюстрации и технические данные, входящие в комплект поставки настоящего электроинструмента. Невыполнение следующих инструкций может привести к поражению электрическим током, пожару и/или получению тяжелых травм.

Сохраняйте все указания и инструкции по технике безопасности для последующего использования.

Термин «электроинструмент», применяемый в указаниях по технике безопасности, обозначает электроинструменты, работающие от сети (с сетевым кабелем) или электроинструменты, работающие от аккумулятора (без сетевого кабеля).

#### 1) Безопасность на рабочем месте

- Рабочее место должно быть чистым и хорошо освещенным. Беспорядок и плохое освещение могут привести к несчастным случаям.
- Не работайте с электроинструментом во взрывоопасной среде, в которой находятся горючие жидкости, газы или пыль. Электроинструменты создают искры, которые могут воспламенить пыль или пары.
- Во время работы с электроинструментом рядом не должны находиться дети и другие лица. При отвлечении внимания можно потерять контроль над электроинструментом.

#### 2) Электрическая безопасность.

- Соединительный штекер электроинструмента должен подходить к розетке. никоим образом не изменяйте конструкцию штекера. Не применяйте переходники для штекера вместе с заземленными электроинструментами. Применение штекеров с неизменной конструкцией и подходящих розеток снижают риск электрического удара.
- Избегайте контакта тела с заземленными поверхностями например трубами, нагревателями, плитами и холодильниками. Существует повышенный риск электрического удара при заземлении тела.
- Размещайте электроинструменты вдали от дождя или влажности. Попадание воды в электроинструмент повышает риск удара электрическим током.
- Не используйте соединительный провод не по назначению: для переноса, подвешивания электроинструмента или вытягивания штекера из розетки. Размещайте соединительный провод вдали от источников

тепла, масла, острых кромок или движущихся частей. Повреждение или спутывание соединительных проводов повышает риск поражения электрическим током.

- При выполнении работ с электроинструментом на открытом воздухе используйте только те удлинители, которые также пригодны для использования вне помещения. Применение удлинителя, предназначенного для эксплуатации под открытым небом, снижает риск поражения электрическим током.
  - Если эксплуатация электроинструмента во влажных местах неизбежна, используйте автоматический выключатель дифференциального тока. Применение автоматического выключателя дифференциального тока снижает риск поражения электрическим током.
- ### 3) Безопасность людей
- Будьте внимательны! При работе с электроинструментом будьте предельно осторожны. Не используйте электроинструмент, если вы устали или находитесь под влиянием наркотиков, алкоголя или медикаментов. Всего лишь один момент невнимательности при использовании электроинструмента может привести к самым серьезным травмам.
  - Надевайте средства индивидуальной защиты и всегда носите защитные очки. Применение средств индивидуальной защиты, например, респиратора, нескользкой защитной обуви, защитной каски или наушников, в зависимости от вида и назначения электроинструмента, снижает риск получения травм.
  - Избегайте непреднамеренного ввода в эксплуатацию. Убедитесь в том, что электроинструмент выключен, прежде чем подключить его к электросети и/или аккумуляторной батарее, закрепить или перенести его. Если при переноске электроинструмента держать палец на выключателе или подсоединять электроинструмент подключенным к сети питания, это может привести к несчастным случаям.
  - Удалите инструменты настройки или гаечные ключи до включения электроинструмента. Инструмент или ключ, который находится во вращающейся части электроинструмента, может привести к травмам.
  - Следите за правильной осанкой. Обеспечьте устойчивое положение и постоянно держите равновесие. Тем самым можно лучше контролировать электроинструмент в неожиданных ситуациях.
  - Всегда носите подходящую одежду. Не носите широкую одежду или украшения. Не допускайте попадания волос и одежды в зону движения частей оборудования. Свободная одежда, украшения или длинные волосы могут быть захвачены движущимися частями.
  - Если имеется возможность установки устройств для всасывания и улавливания пыли, их следует правильно подсоединить и использовать. Применение устройства всасывания пыли может снизить опасность от пыли.
  - Будьте предельно осторожны и не нарушайте правила техники безопасности для электроинструментов, даже если вы знаете принцип действия электроинструмента на основании опыта его эксплуатации. Небрежное обращение может привести к серьезным травмам за доли секунды.
- ### 4) Применение и обслуживание электроинструмента
- Не перегружайте электроинструмент. Для работы используйте только предназначенный для этого электроинструмент. Лучше и безопасней работать с подходящим электроинструментом в указанном диапазоне мощности.
  - Не используйте электроинструмент с неисправным выключателем. Электроинструмент, который нельзя включать или выключать, представляет опасность и подлежит ремонту.
  - Выньте штекер из розетки и/или снимите аккумуляторную батарею до выполнения настроек электроинструмента, замены вспомогательных деталей или откладывания электроинструмента в сторону. Таким образом вы сможете избежать непреднамеренного пуска электрического инструмента.
  - Храните неиспользуемые электроинструменты вне зоны досягаемости детей. Не разрешайте пользоваться электроинструментом лицам, которые не ознакомлены с его принципом действия или не прочитали настоящие инструкции. Электроинструменты опасны, если они используются неопытными лицами.
  - Соблюдайте предельную осторожность при работе с электроинструментами и вставными инструментами. Проверьте, безупречно ли работают движущиеся части и не зажаты ли они, не поломаны ли части или не повреждены таким образом, что нарушена функциональная способность электроинструмента. Перед применением электроинструмента следует отремонтировать поврежденные части. Одной из основных причин аварийных ситуаций является некачественное техобслуживание электроинструментов.
  - Режущие инструменты должны быть острыми и чистыми. Тщательно обслуживаемые режущие инструменты с острыми режущими кромками меньше заклинивают и имеют более легкий ход.
  - Используйте электроинструмент, вставной инструмент, вставные инструменты и т.д. согласно этим инструкциям. При этом следует учитывать рабочие условия и выполняемую работу. Применение электроинструментов не по назначению может быть опасным.
  - Рукоятки и поверхности захвата должны быть сухими, чистыми, без масла и смазки. Скользкие рукоятки и поверхности захвата препятствуют безопасной эксплуатации и контролю электроинструмента в непредвиденных ситуациях.

#### 5) Применение и обслуживание электроинструмента, работающего от аккумулятора

- a) Заряжайте аккумуляторы только от зарядных устройств, рекомендованных изготовителем. Если зарядное устройство предназначено для зарядки аккумулятора определенного типа, то его использование для зарядки аккумулятора другого типа может привести к возникновению пожара.
- b) Применяйте его только для предусмотренных аккумуляторов электроинструментов. Применение аккумуляторов другого типа может привести к получению травм и возникновению пожара.
- c) Держите неиспользуемый аккумулятор вдали от канцелярских скрепок, монет, ключей, булавок, винтов и прочих мелких металлических предметов, которые могут вызвать переключение контактов. Короткое замыкание между контактами может привести к ожогам или воспламенению.
- d) При ненадлежащем использовании из аккумулятора может вытечь жидкость. Избегайте контакта с ней. При случайном контакте промойте руки водой. Если жидкость попала в глаза, обратитесь к врачу. Вытекшая жидкость может вызвать раздражения кожи или ожоги.
- e) Не используйте поврежденный аккумулятор или аккумулятор модифицированной конструкции. Эксплуатация поврежденных аккумуляторов и аккумуляторов модифицированной конструкции может иметь непредсказуемый характер и привести к возникновению пожара, взрыву или получению травм.
- f) Избегайте воздействия огня или повышенной температуры на аккумулятор. Огонь и температура свыше 130 °C могут привести к взрыву.
- g) Соблюдайте все указания по зарядке и ни при каких обстоятельствах не эксплуатируйте аккумулятор или электроинструмент, работающий от аккумулятора, при температуре, выходящей за пределы температурного диапазона, указанного в настоящем руководстве по эксплуатации. Неправильная зарядка или зарядка при температуре, выходящей за пределы допустимого температурного диапазона, может привести к разрушению аккумулятора и возникновению пожара.

#### 6) Обслуживание

- a) Ремонт электроинструмента должен выполнять только квалифицированный технический персонал с применением оригинальных запасных частей. Тем самым обеспечивается сохранение безопасности электроинструмента.
- b) Ни при каких обстоятельствах не осуществляйте техобслуживание поврежденного аккумулятора. Все работы по техобслуживанию аккумулятора должен выполнять производитель или авторизованные сервисные центры.

### Указания по технике безопасности для радиальных опрессовочных устройств

#### **⚠ ПРЕДУПРЕЖДЕНИЕ**

Прочитайте все указания по технике безопасности, инструкции, иллюстрации и технические данные, входящие в комплект поставки настоящего электроинструмента. Невыполнение следующих инструкций может привести к поражению электрическим током, пожару и/или получению тяжелых травм.

Сохраняйте все указания и инструкции по технике безопасности для последующего использования.

- Не используйте поврежденный электроинструмент. Существует опасность несчастного случая.
- Прочно удерживайте электроинструмент во время работы за рукоятку на корпусе (6) и рукоятку выключателя (9), положение должно быть устойчивым. Электроинструмент развивает очень большое усилие прижима. Его удерживают двумя руками. Поэтому будьте очень осторожны. Во время работы с электроинструментом рядом не должны находиться дети и другие посторонние лица.
- Не хватайтесь за вращающиеся части в зоне опрессовывания/отрезания. Опасность травмирования вследствие защемления пальцев или руки.
- Радиальные опрессовочные устройства никогда не эксплуатировать с незаблокированным стопорным болтом зажима (2). Существует опасность разрушения устройства и травмирования его разлетающимися частями.
- Приставляйте радиальное опрессовочное устройство с опрессовочными инструментами REMS под прямым углом к оси трубы на пресс-соединителе. Если радиальное опрессовочное устройство устанавливается не под прямым углом к оси трубы, оно под воздействием большого приводного усилия выравнивается под прямым углом к оси трубы. При этом может произойти защемление рук или других частей тела. Также возникает опасность разрушения оборудования, при этом разлетающиеся части могут привести к травмам.
- Всегда приставляйте пресс-шайбу S (PR-2B) под прямым углом к оси трубы на пресс-соединителе. При применении радиального опрессовочного устройства с промежуточным зажимом Z8 на пресс-шайбе S следите за тем, чтобы чтобы радиальное опрессовочное устройство имело свободный угол поворота. Существует опасность поломки, при этом разлетающиеся части могут привести к серьезным травмам.
- Соблюдайте инструкции и указания изготовителя системы по использованию системы опрессовки. Их несоблюдение может привести к бракованной опрессовке, опрессовочный инструмент может быть поврежден.
- Работайте с радиальным опрессовочным устройством только со вставленными обжимными клещами, обжимными клещами Mini, пресс-шайбой с промежуточным зажимом. Начинать процесс запрессовки

только для создания запрессовочного соединения. Без противодействия со стороны прессового соединителя приводная машина или обжимные клещи, обжимные клещи Mini, пресс-шайба и промежуточный зажим испытывают ненужную нагрузку.

- Перед работой с обжимными клещами, пресс-шайбами с промежуточными зажимами (запрессовочные щечки, обжимные хомуты с промежуточными щечками) других производителей проверьте, подходят ли они для радиальных опрессовочных устройств REMS. Обжимные клещи, пресс-шайбы с промежуточными зажимами других производителей могут использоваться в REMS Power-Press SE, REMS Power-Press, REMS Power-Press ACC, REMS Power-Press XL ACC, REMS Akku-Press 14V, REMS Akku-Press 14V ACC, REMS Akku-Press E 22V ACC, REMS Akku-Press 22V ACC, REMS Akku-Press 22V Connected и REMS Akku-Press XL 45 kN 22V ACC, если они выполнены для требуемого тангенциального усилия в 32 кН, механически подходят для приводной машины REMS, могут быть надлежащим образом заблокированы и в конце своего срока службы или при перегрузке ломаются, не вызывая опасности, напр., вследствие отлетания частей запрессовочных щечек. Рекомендуется использовать только обжимные клещи, пресс-шайбы с промежуточными зажимами, которые выполнены с коэффициентом безопасности  $\geq 1,4$  для предотвращения излома, то есть при необходимом тангенциальном усилии в 32 кН они выдерживают усилие до 45 кН. Кроме того, прочитайте и соблюдайте руководство по эксплуатации и указания по технике безопасности соответствующего производителя/поставщика обжимных клещей, пресс-шайб с промежуточными зажимами и руководство по монтажу производителя/поставщика используемой системы запрессовки, в том числе возможные названные там ограничения использования. В случае несоблюдения существует опасность разрушения устройства и травмирования его разлетающимися частями.
- Расположите поворотную втулку (21) REMS Power-Press XL ACC согласно используемым обжимным клещам/промежуточному зажиму, см. 2.2. Существует опасность получения травмы.
- Используйте только неповрежденные обжимные клещи, обжимные клещи Mini, пресс-шайбы, промежуточные зажимы. Поврежденные обжимные клещи, обжимные клещи Mini, пресс-шайбы, промежуточные зажимы могут заклинить или сломаться и/или запрессовка будет некачественной. Поврежденные обжимные клещи, обжимные клещи Mini, пресс-шайбы, промежуточные зажимы ремонту не подлежат. В случае несоблюдения существует опасность разрушения устройства и травмирования его разлетающимися частями.
- Перед монтажом/демонтажом обжимных клещей, обжимных клещей Mini, пресс-шайб, промежуточных зажимов вынимайте сетевой штекер и/или аккумулятор. Существует опасность получения травмы.
- Следуйте предписаниям по техническому обслуживанию электроинструмента и указаниям по техническому обслуживанию обжимных клещей, обжимных клещей Mini, пресс-шайб, промежуточных зажимов. Соблюдение предписаний по техобслуживанию положительно влияет на срок службы электроинструментов, обжимных щипцов, обжимных щипцов Mini, пресс-шайб, промежуточных зажимов.
- Никогда не оставляйте работающий электроинструмент без присмотра. Во время больших перерывов в работе отключайте электроинструмент и вытаскивайте сетевой штекер/аккумулятор. От электроприборов может исходить опасность с возможностью возникновения материального ущерба и/или ущерба для людей, если оставлять их без присмотра.
- Кладите не более 3 пресс-шайб XL 64–108 (PR-3S) в системный кофр XL-Boxx со вставкой для пресс-шайб XL 64–108 (PR-3S) (номер артикула принадлежности 579603). Соблюдение максимального предела нагрузки с 3 пресс-шайбами XL (PR-3S) сокращает риск материального ущерба и/или травм.
- Используйте опрессовочные и отрезные инструменты REMS только с приводными машинами, которые сертифицированы для опрессовочных и отрезных инструментов REMS. Несоблюдение может привести к материальному ущербу и травмам; кроме того, опрессовка может получиться некачественной или шпилька либо электрический кабель не отделится.
- Перед каждым использованием проверяйте отрезные инструменты REMS на наличие дефектов и износ, а также на прочную, без зазора посадку отрезных вставок/кабельных лезвий. Поврежденные и изношенные отрезные клещи REMS, отрезные вставки/кабельные лезвия, а также ненадлежащим образом закрепленные отрезные вставки/кабельные лезвия влияют на результат резки. Существует опасность разрушения устройства, разлетающиеся части могут привести к серьезным травмам.
- Устанавливайте обжимные клещи REMS Mini, обжимные клещи REMS, пресс-шайбы REMS согласно указаниям изготовителя опрессовки с опрессовочным контуром на опрессовке. Несоблюдение может привести к повреждению опрессовочных инструментов, а опрессовка может получиться некачественной.
- Следите за тем, чтобы во время процесса опрессовки между опрессовочными щечками и опрессовочными сегментами не находились посторонние предметы. Посторонние предметы мешают полному закрытию и/или могут повредить пресс-соединитель. Посторонние предметы могут повредить опрессовочные и отрезные инструменты REMS.
- Учтите, что при установке опрессовочных инструментов REMS в рабочей зоне должно быть достаточно места, в том числе для используемой приводной машины и для работника. В случае несоблюдения возникает опасность того, что опрессовочные инструменты под воздействием усилия приводной машины потянет под прямой угол к оси трубы. При этом



возникает опасность заземления частей тела, а опрессовочные инструменты могут быть повреждены. Также возникает опасность разрушения оборудования, при этом разлетающиеся части могут привести к травмам.

- **Используйте только неповрежденные отрезные инструменты REMS.** Поврежденные отрезные инструменты REMS могут заклинивать, ломаться, а отрезные вставки/кабельные лезвия – тупиться. В случае отрезных инструментов REMS можно заменять только изношенные отрезные вставки/кабельные лезвия, в остальном они не подлежат ремонту. В случае несоблюдения существует опасность разрушения устройства и травмирования его разлетающимися частями.
  - **Используйте для транспортирования и хранения опрессовочных и отрезных инструментов REMS предлагаемые ящики из листовой стали со вставкой, системный кофр L-Voxh со вставкой.** Это защищает опрессовочные и отрезные инструменты REMS от грязи и повреждений, что положительно сказывается на их сроке службы.
  - **Регулярно проверяйте соединительный кабель, удлинители электроинструмента и электропитание на наличие повреждений.** При повреждении допустите квалифицированного технического специалиста или станцию договорного технического обслуживания REMS к его ремонту.
  - **Электроинструментом разрешается пользоваться только проинструктированным лицам.** Подrostки могут применять электроинструмент только по достижении 16 лет, что соответствует задачам обучения, и под присмотром опытного специалиста.
  - **Детям и лицам, которые вследствие своих физических или психических свойств, а также неопытности или незнания не в состоянии обеспечить безопасную эксплуатацию электроинструмента, запрещено использовать его без надзора ответственного лица.** В противном случае существует опасность ненадлежащей эксплуатации и получения травм.
  - **Используйте только допущенные и надлежащим образом маркированные кабели-удлинители с достаточным сечением проводника.** Используйте удлинители длиной до 10 м с сечением проводника 1,5 мм<sup>2</sup>, 10–30 м с сечением проводника 2,5 мм<sup>2</sup>.
- ⚠ ОПАСНОСТЬ**
- **Не используйте кабелерез REMS, обжимные клещи REMS Mini Basic E01, обжимные клещи REMS Basic E01 с обжимными вставками на токопроводящих электрокабелях.** Токпроводящий электрокабель перед его обработкой должен быть отключен от источника электроэнергии квалифицированным специалистом. Инструменты не изолированы и поэтому не защищают от удара электротока.
  - **Прочитайте и соблюдайте все указания по технике безопасности и указания по монтажным материалам Klauke для электрических кабелей.** Несоблюдение указания по технике безопасности увеличивает риск поражения электрическим током.
  - **Используйте обжимные клещи REMS Basic E01 с обжимными вставками REMS T 12 только для систем защиты от падения с высоты, которые проверены и сертифицированы изготовителем (рис. 20).** Несоблюдение указания по технике безопасности увеличивает риск падения.
  - **Прочитайте и соблюдайте также все указания по технике безопасности и инструкции поставщика систем защиты от падения с высоты.** Проверяйте каждую опрессовку системы защиты от падения с высоты калиберной скобой, являющейся частью системы. Если ее не удается надвинуть на опрессованный четырехгранник, опрессовка является несоответствующей и ее нельзя использовать. В этом случае нужно заменить обжимные вставки. Несоблюдение указания по технике безопасности увеличивает риск падения.

## Указания по технике безопасности для аккумуляторов, устройств ускоренной зарядки и источников питания

### ⚠ ПРЕДУПРЕЖДЕНИЕ

Прочитайте все указания по технике безопасности, инструкции, иллюстрации и технические данные, входящие в комплект поставки настоящего электроинструмента. Невыполнение инструкций может привести к поражению электрическим током, пожару и (или) тяжелым травмам.

Сохраняйте все указания и инструкции по технике безопасности для последующего использования.

См. также [www.rems.de](http://www.rems.de) → Загрузки → Руководства по эксплуатации → Указания по технике безопасности → Указания по технике безопасности для аккумуляторов, устройств ускоренной зарядки, источников питания.

## Сертификаты безопасности

















### ⚠ ПРЕДУПРЕЖДЕНИЕ

Прочитайте сертификаты безопасности. Невыполнение инструкций может привести к поражению электрическим током, пожару и (или) тяжелым травмам.

Сохраняйте все указания и инструкции по технике безопасности для последующего использования.

См. [www.rems.de](http://www.rems.de) → Загрузки → Сертификаты безопасности → Аккумуляторы.

## Пояснения к символам

	<b>ОПАСНОСТЬ</b>	Опасность высокой степени риска, которая при несоблюдении правил техники безопасности приводит к смерти или к тяжким (необратимым) телесным повреждениям.
	<b>ПРЕДУПРЕЖДЕНИЕ</b>	Опасность средней степени риска, при несоблюдении правила техники безопасности может привести к смерти или к тяжким (необратимым) телесным повреждениям.
	<b>ВНИМАНИЕ</b>	Опасность низкой степени риска, при несоблюдении правила техники безопасности может привести к умеренным (обратимым) телесным повреждениям.
	<b>ПРИМЕЧАНИЕ</b>	Материальный ущерб, не является правилом техники безопасности! Не может закончиться травмой.
		Опасность
		Падение
		Электрическое напряжение
		Перед вводом в эксплуатацию прочтите руководство по эксплуатации
		Пользуйтесь защитой для глаз
		Пользуйтесь защитой для слуха
		Электроприбор соответствует классу защиты II
		Не подходит для использования на открытом воздухе
		Импульсный источник питания (SMPS)
		Защищенный от коротких замыканий предохранительный трансформатор (SCPST)
		Экологичная утилизация
		Маркировка соответствия CE

## 1. Технические данные

### Использование согласно назначению

#### ⚠ ПРЕДУПРЕЖДЕНИЕ

Радиальные опрессовочные устройства REMS предназначены для изготовления соединений опрессовкой всех стандартных пресс-фитинговых систем, соединений электрических проводов, соединений систем защитных ограждений, отрезания резьбовых шпилек и электрических кабелей (радиальные опрессовочные устройства с усилием 32 кН).

Отрезные клещи REMS Mini M, отрезные клещи REMS M предназначены для отрезания резьбовых шпилек из стали и нержавеющей стали до класса прочности 4.8 (400 Н/мм<sup>2</sup>).

Кабельные ножницы REMS предназначены для отрезания электрических кабелей ≤ 300 мм<sup>2</sup> (Ø 30 мм).

Обжимные клещи REMS Mini Basic E01, обжимные клещи REMS Basic E01 предназначены для опрессовки соединительных материалов Klauke для электрических проводов ≤ 300 мм<sup>2</sup> в сочетании с подходящими обжимными вставками Klauke серии 22, узкая опрессовка.

Обжимные клещи REMS Basic E01 с обжимными вставками T12 предназначены для опрессовки разрешенных систем защитных ограждений.

Аккумуляторы, устройства ускоренной зарядки, источники питания REMS предназначены для применения согласно обзорам применений.

Все другие применения не соответствуют назначению и потому недопустимы.

Обзор применений аккумуляторных инструментов REMS, аккумуляторов, устройств ускоренной зарядки, источников питания.

См. [www.rems.de](http://www.rems.de) → Загрузки → Руководства по эксплуатации → РАДИАЛЬНЫЕ ОПРЕССОВОЧНЫЕ УСТРОЙСТВА: ДРУГИЕ ДОКУМЕНТЫ



### 1.1. Объем поставки

Электрические радиальные опрессовочные устройства: Приводная машина, руководство по эксплуатации, ящик из металлического листа/L-Voxh/транспортировочный ящик XL/XL-Voxh.

Аккумуляторные опрессовочные устройства: Приводная машина, литий-ионный аккумулятор, устройство ускоренной зарядки, руководство по эксплуатации, ящик из металлического листа/L-Voxh/XL-Voxh.



1.2. Номера изделий

REMS Power-Press SE привод	572101
REMS Power-Press привод	577001
REMS Power-Press ACC привод	577000
REMS Power-Press XL ACC привод	579000
REMS Mini-Press ACC привод	578001
REMS Mini-Press 22 В ACC привод	578002
REMS Mini-Press S 22 В ACC привод	578003
REMS Akku-Press привод	571003
REMS Akku-Press ACC привод	571004
REMS Akku-Press E 22V ACC привод	576006
REMS Akku-Press 22V ACC привод	576000
REMS Akku-Press 22V Connected привод	576003
REMS Akku-Press XL 45 kN 22V ACC привод	579001
Обжимные клещи REMS Mini, обжимные клещи REMS, пресс-шайбы REMS, промежуточный зажим REMS Mini, промежуточные зажимы REMS	см. каталог REMS
отрезные клещи REMS Mini M,	
отрезные клещи REMS M	см. каталог REMS
Кабелерез REMS	571887
Кабельное лезвие, 2 шт. (кабелерез REMS)	571889
Обжимные клещи REMS Mini Basic E01	578618
Обжимные клещи REMS Basic E01	571855
Обжимные вставки REMS T 12, упаковка из 2 штук	570891
REMS аккумулятор Li-Ion 14,4 В, 2,5 Ач	571545
REMS аккумулятор Li-Ion 14,4 В, 5,0 Ач	571555
REMS аккумулятор Li-Ion 21,6 В, 2,5 Ач	571571
REMS аккумулятор Li-Ion 21,6 В, 4,4 Ач	571574
REMS аккумулятор Li-Ion 21,6 В, 5,0 Ач	571581
REMS аккумулятор Li-Ion 21,6 В, 9,0 Ач	571583
Прибор для зарядки аккумуляторов Li-Ion/Ni-Cd 220–240 В, 65 Вт	571560
Прибор для зарядки аккумуляторов Li-Ion 220–240 В, 70 Вт	571575
Прибор для зарядки аккумуляторов Li-Ion 100–240 В, 90 Вт	571585
Прибор для зарядки аккумуляторов Li-Ion 100–240 В, 290 Вт	571587
Питание 220–240 В, вместо аккумулятора 14,4 В, 33 А	571565
Питание 220–240 В, вместо аккумулятора 21,6 В, 15 А	571567
Питание 220–240 В, вместо аккумулятора 21,6 В, 40 А	571578
Стальной чемодан для REMS Power-Press SE	570280
Стальной чемодан для REMS Power-Press	570280
Стальной чемодан для REMS Power-Press ACC	570280
Транспортировочный ящик XL REMS Power-Press XL ACC	579240
Стальной чемодан для REMS Mini-Press 14V ACC / Mini-Press 22V ACC / Mini-Press S 22V ACC	578290
Футляр системы L-Boxx REMS Mini-Press 14V ACC / Mini-Press 22V ACC / Mini-Press S 22V ACC	578299
Стальной чемодан для REMS Akku-Press 14V / Akku-Press 14V ACC / Akku-Press 22V ACC	571290
Футляр системы L-Boxx REMS Akku-Press 14V / Akku-Press 14V ACC / Akku-Press 22V ACC	571283
Футляр системы XL-Boxx REMS Akku-Press 45kN 22V ACC	579601
REMS CleanM, Чистящие средства	140119

Ящики из стального листа или системные кофры со вставкой для обжимных щипцов REMS, пресс-шайб REMS, промежуточных зажимов в качестве принадлежностей, см. [www.rems.de](http://www.rems.de) → Продукты → Радиальные опрессовочные устройства → Обжимные клещи REMS, пресс-шайбы REMS → Выдержка из каталога (PDF)



1.3. Рабочий диапазон

REMS Mini-Press 14V ACC / Mini-Press S 22V ACC для изготовления соединений опрессовкой всех стандартных пресс-фитинговых систем на стальных трубах, труб из нержавеющей стали, медных труб, пластиковых труб, композитных труб Ø 10–40 мм Ø 3/8–1/4"

См. также [www.rems.de](http://www.rems.de) → Продукты → Радиальные опрессовочные устройства → Обжимные клещи REMS Mini, пресс-шайбы REMS → Выдержка из каталога (PDF)



REMS Power-Press SE / Power-Press / Power-Press ACC / Power-Press XL ACC, REMS Akku-Press 14V / Akku-Press 14V ACC / Akku-Press E 22V ACC / Akku-Press 22V ACC / Akku-Press 22V Connected для изготовления соединений опрессовкой всех стандартных пресс-фитинговых систем на стальных трубах, труб из нержавеющей стали, медных труб, пластиковых труб, композитных труб Ø 10 – 108 (110) мм Ø 3/8 – 4"

См. также [www.rems.de](http://www.rems.de) → Продукты → Радиальные опрессовочные устройства → Обжимные клещи REMS, пресс-шайбы REMS → Выдержка из каталога (PDF)



REMS Akku-Press XL 45kN 22V ACC для изготовления соединений опрессовкой XL всех распространенных пресс-фитинговых систем Ø 64 – 108 мм Ø 2 1/2 – 4"

См. также [www.rems.de](http://www.rems.de) → Продукты → Радиальные опрессовочные устройства → Обжимные клещи REMS, пресс-шайбы REMS → Выдержка из каталога (PDF)



Диапазон рабочей температуры

Аккумуляторные прессы REMS	-10 °C – +60 °C (14 °F – +140 °F)
Аккумулятор	-10 °C – +60 °C (14 °F – +140 °F)
Прибор для зарядки аккумуляторов	0 °C – +40 °C (32 °F – +104 °F)
Питание	-10 °C – +45 °C (14 °F – +113 °F)
Неиспользуемые прессы	-10 °C – +60 °C (14 °F – +140 °F)

Диапазон температуры хранения > 0°C (32 °F)

1.4. Тангенциальное усилие, ход

Тангенциальное усилие (номинальное усилие)

REMS Mini-Press 14V ACC / Mini-Press 22V ACC / Mini-Press S 22V ACC	22 kN
REMS Power-Press SE / Power-Press / Power-Press ACC / Power-Press XL ACC, Akku-Press 14V / Akku-Press 14V ACC / Akku-Press E 22V ACC / Akku-Press 22V ACC / Akku-Press 22V Connected	32 kN
REMS Akku-Press XL 45kN 22V ACC	45 kN

Ход

REMS Mini-Press 14V ACC / Mini-Press 22V ACC / Mini-Press S 22V ACC	28 мм
REMS Power-Press SE / Power-Press / Power-Press ACC, REMS Akku-Press 14V / Akku-Press 14V ACC / Akku-Press E 22V ACC / Akku-Press 22V ACC / Akku-Press 22V Connected	41 мм
REMS Power-Press XL ACC, REMS Akku-Press XL 45kN 22V ACC	104 мм

1.5. Электрические данные

REMS Power-Press SE	} 230 В~; 50–60 Гц; 450 Вт 110 В~; 50–60 Гц; 450 Вт S3 20% (АВ 2/10 мин) защитная изоляция, устранение искр
REMS Power-Press	
REMS Power-Press ACC	
REMS Power-Press XL ACC	

REMS Mini-Press 14V ACC 14,4 В ~; 2,5 Ач  
14,4 В ~; 5,0 Ач

REMS Akku-Press 14V, REMS Akku-Press 14V ACC 14,4 В ~; 5,0 Ач

REMS Mini-Press 22V ACC } 21,6 В ~; 2,5 Ач  
REMS Mini-Press S 22V ACC } 21,6 В ~; 4,4 Ач  
REMS Akku-Press E 22V ACC } 21,6 В ~; 5,0 Ач  
REMS Akku-Press 22V ACC } 21,6 В ~; 9,0 Ач  
REMS Akku-Press 22V Connected }

REMS Akku-Press XL 45kN 22V ACC 21,6 В ~; 5,0 Ач  
21,6 В ~; 9,0 Ач

Прибор для быстрого заряда аккумуляторов Li-Ion/Ni-Cd (вставной аккумулятор, № изд. 571560)	Input 220–240 В~; 50–60 Гц; 65 Вт Output 10,8–18 В ~ защитная изоляция, устранение искр
	Input 100–120 В~; 50–60 Гц; 65 Вт Output 10,8–18 В ~ защитная изоляция, устранение искр

Прибор для быстрого заряда аккумуляторов Li-Ion (выдвижной аккумулятор, № изд. 571575)	Input 220–240 В~; 50–60 Гц; 70 Вт Output 21,6 В ~ защитная изоляция, устранение искр
	Input 100–120 В~; 50–60 Гц; 70 Вт Output 21,6 В ~ защитная изоляция, устранение искр

Прибор для быстрого заряда аккумуляторов Li-Ion (выдвижной аккумулятор, № изд. 571585)	Input Output	100–240 В~; 50–60 Гц; 90 Вт 21,6 В =	защитная изоляция, устранение искр
Прибор для быстрого заряда аккумуляторов Li-Ion (выдвижной аккумулятор, № изд. 571587)	Input Output	100–240 В~; 50–60 Гц; 290 Вт 21,6 В =	защитная изоляция, устранение искр
Напряжение 14,4 В (№ изд. 571565)	Input Output	220–240 В~; 50–60 Гц; 600 Вт 14,4 В =; 33 А	защитная изоляция, устранение искр
	Input Output	100–120 В~; 50–60 Гц; 400 Вт 14,4 В =; 18 А	защитная изоляция, устранение искр
Напряжение 21,6 В (№ изд. 571567)	Input Output	220–240 В~; 50–60 Гц; 350 Вт 21,6 В =; ≤ 15 А	защитная изоляция, устранение искр
Напряжение 21,6 В (№ изд. 571578)	Input Output	220–240 В~; 50–60 Гц; 900 Вт 21,6 В =; 40 А	защитная изоляция, устранение искр

### 1.6. Габариты

REMS Power-Press SE	430×118×85 мм (16,9"×4,6"×3,3")
REMS Power-Press, Power-Press ACC	370×235×85 мм (14,6"×9,2"×3,3")
REMS Power-Press XL ACC	525×255×90 мм (20,7"×10,0"×3,5")
REMS Mini-Press 14V ACC	288×260×80 мм (11,3"×10,2"×3,1")
REMS Mini-Press 22V ACC	273×260×75 мм (10,7"×10,2"×3,0")
REMS Mini-Press S 22V ACC	405×145×75 мм (15,9"×5,7"×3,0")
REMS Akku-Press 14V / Akku-Press 14V ACC	338×298×85 мм (13,3"×11,7"×3,3")
REMS Akku-Press E 22V ACC	285×290×81 мм (11,2"×11,4"×3,2")
REMS Akku-Press 22V ACC	285×290×81 мм (11,2"×11,4"×3,2")
REMS Akku-Press 22V Connected	295×310×81 мм (11,6"×12,2"×3,2")
REMS Akku-Press XL 45kN 22V ACC	540×325×85 мм (21,3"×12,8"×3,3")

### 1.7. Вес

REMS Power-Press SE привод	4,7 кг (10,4 lb)
REMS Power-Press / Power-Press ACC привод	4,7 кг (10,4 lb)
REMS Power-Press XL ACC	5,5 кг (12,1 lb)
REMS Mini-Press 14V ACC привод без аккумулятором	2,1 кг (4,5 lb)
REMS Mini-Press 22V ACC привод без аккумулятором	2,1 кг (4,5 lb)
REMS Mini-Press S 22V ACC привод без аккумулятором	2,2 кг (4,9 lb)
REMS Akku-Press 14V/Akku-Press 14V ACC привод без аккумулятом.	3,8 кг (8,3 lb)
REMS Akku-Press E 22V ACC привод без аккумулятором	2,8 кг (6,2 lb)
REMS Akku-Press 22V ACC привод без аккумулятором	2,8 кг (6,2 lb)
REMS Akku-Press 22V Connected привод без аккумулятором	2,9 кг (6,4 lb)
REMS Akku-Press XL 45kN 22V ACC привод без аккумулятором	5,7 кг (12,6 lb)
REMS аккумулятор Li-Ion 14,4 В, 2,5 Ач	0,3 кг (0,7 lb)
REMS аккумулятор Li-Ion 14,4 В, 5,0 Ач	0,5 кг (1,1 lb)
REMS аккумулятор Li-Ion 21,6 В, 2,5 Ач	0,5 кг (1,1 lb)
REMS аккумулятор Li-Ion 21,6 В, 4,4 Ач	0,8 кг (1,8 lb)
REMS аккумулятор Li-Ion 21,6 В, 5,0 Ач	0,8 кг (1,8 lb)
REMS аккумулятор Li-Ion 21,6 В, 9,0 Ач	1,1 кг (2,4 lb)
Пресс-клещи (средний вес)	1,8 кг (3,9 lb)
Пресс-клещи Мини (средний вес)	1,2 кг (2,6 lb)
Промежуточный зажим Мини Z8	1,0 кг (2,2 lb)
Промежуточный зажим Z2	2,0 кг (4,4 lb)
Промежуточный зажим Z4	3,6 кг (7,9 lb)
Промежуточный зажим Z5	3,8 кг (8,4 lb)
Промежуточный зажим Z6 XL	5,5 кг (12,1 lb)
Промежуточный зажим Z8	1,7 кг (3,7 lb)
Пресс-шайба M54 (PR-3S)	3,1 кг (6,8 lb)
Пресс-шайба U75 (PR-3B)	2,7 кг (5,9 lb)

### 1.8. Информация о шуме

Значение эмиссии на рабочем месте	
REMS Power-Press SE	$L_{pA} = 76 \text{ dB(A)}$ $L_{WA} = 87 \text{ dB(A)}$ $K = 3 \text{ dB(A)}$
REMS Power-Press /ACC/XL ACC	$L_{pA} = 81 \text{ dB(A)}$ $L_{WA} = 92 \text{ dB(A)}$ $K = 3 \text{ dB(A)}$
REMS Mini-Press 14V ACC / 22V ACC / S 22V ACC	$L_{pA} = 73 \text{ dB(A)}$ $L_{WA} = 84 \text{ dB(A)}$ $K = 3 \text{ dB(A)}$
REMS Akku-Press 14V / 14V ACC / E 22V ACC / 22V ACC / 22V ACC Connected / XL 45kN 22V ACC	$L_{pA} = 74 \text{ dB(A)}$ $L_{WA} = 85 \text{ dB(A)}$ $K = 3 \text{ dB(A)}$

### 1.9. Вибрации

Взвешенное эффективное значение ускорения  $< 2,5 \text{ m/c}^2$   $K = 1,5 \text{ m/c}^2$

Указанное значение вибрации было измерено с помощью стандартной методики и может использоваться для сравнения с другим электроинструментом. Указанное значение вибрации может также использоваться для первичной оценки прекращения.

#### ⚠ ВНИМАНИЕ

Значение вибрации может во время фактического использования электроинструмента отличаться от указанного в зависимости от типа использования электроинструмента. В зависимости от условий эксплуатации может быть необходимым, принять меры безопасности для обслуживающего персонала.

## 2. Ввод в эксплуатацию

#### ⚠ ВНИМАНИЕ

После продолжительного хранения приводной машины перед ее вводом в эксплуатацию сначала нужно включить ее предохранительный клапан, для этого следует нажать кнопку возврата (13). Если он не двигается или двигается тяжело, работы по опрессовке выполнять нельзя. Приводную машину следует передать на проверку в авторизованную REMS договорную сервисную мастерскую.

#### ⚠ ВНИМАНИЕ

Учитывать национальные предписания в отношении переносимых вручную грузов и соблюдать их.

Касательно использования обжимных клещей REMS, обжимных клещей REMS Mini, пресс-шайб REMS с промежуточными зажимами для различных систем соединения труб действуют самые свежие документы REMS в связи с продажами, см. также [www.rems.de](http://www.rems.de) → Загрузка → Каталоги, проспекты. Если системный изготовитель изменит или выведет на рынок новые компоненты систем соединения труб, об их текущем состоянии применения следует подать запрос в REMS (электронная почта [info@rems.de](mailto:info@rems.de)). Возможны изменения и ошибки.

### 2.1. Подключение к электросети

#### ⚠ ПРЕДУПРЕЖДЕНИЕ

**Учитывайте напряжение электросети!** Перед подключением приводной машины, устройства ускоренной зарядки или источника питания проверьте, соответствует ли напряжение, указанное на заводской табличке, параметрам сетевого напряжения. На стройках, во влажной среде, в помещениях и на открытом воздухе или при аналогичных видах установки эксплуатируйте электроинструмент от сети только с предохранительным выключателем (устройство защитного отключения), который прерывает подачу энергии сразу после превышения током утечки на землю 30 мА на 200 мс.

#### Аккумуляторы

##### ПРИМЕЧАНИЕ

Аккумулятор 14,4 В (19) устанавливать в приводную машину или устройство ускоренной зарядки только вертикально. Установка аккумулятора наискось может привести к короткому замыканию и повредить аккумулятор.

#### Глубокий разряд из-за пониженного напряжения

Для литий-ионных аккумуляторов должно соблюдаться минимальное напряжение, иначе аккумулятор может быть поврежден из-за глубокого разряда. Ячейки аккумулятора REMS Li-Ion при поставке заряжены примерно до 40 %. Поэтому аккумуляторы Li-Ion перед использованием следует зарядить и регулярно подзарядить. Если не соблюдать это указание изготовителя аккумуляторов, аккумулятор Li-Ion может быть поврежден вследствие глубокого разряда.

#### Глубокий разряд из-за хранения

Если аккумулятор Li-Ion с относительно низким зарядом хранится, то при продолжительном хранении он может разрядиться до состояния глубокого разряда и вследствие этого выйти из строя. Поэтому аккумуляторы Li-Ion перед хранением нужно заряжать, а через каждые шесть месяцев подзарядить, а перед использованием заряжать полностью.

##### ПРИМЕЧАНИЕ

**Перед применением аккумулятор зарядить. Литий-ионные аккумуляторы регулярно подзарядить, чтобы избежать слишком сильной разрядки. При глубокой разрядке аккумулятор повреждается.**

Для зарядки литий-ионного аккумулятора REMS используйте только допущенные устройства ускоренной зарядки REMS. Новые и продолжительное время не использованные аккумуляторы Li-Ion достигают полной мощности только через нескольких зарядок.

#### Устройство ускоренной зарядки литий-ионной/никель-кадмиевое и устройства ускоренной зарядки литий-ионные

При включенном сетевом штекере левая контрольная лампа горит постоянным зеленым светом. Если аккумулятор вставлен в устройство ускоренной зарядки, то мигающая зеленым светом контрольная лампа указывает на зарядку аккумулятора. Если эта контрольная лампа горит постоянным зеленым светом, то аккумулятор заряжен. Если мигает красная контрольная лампа, то аккумулятор неисправен. Если контрольная лампа горит постоянным красным светом, то температура устройства ускоренной зарядки и / или аккумулятора находится вне допустимого рабочего диапазона от 0°C до +40°C.

**ПРИМЕЧАНИЕ**

Быстро зарядные устройства не рассчитаны для применения под открытым небом.

**Источник питания**

Источники питания предназначены для работы аккумуляторных инструментов от сети, а не от аккумулятора. Источники питания оснащены защитой от тока перегрузки и перегрева. О рабочем состоянии сигнализирует светодиодный индикатор. Если светодиод горит, то инструмент готов к эксплуатации. Если светодиод гаснет или мигает, то имеет место перегрузка по току или недопустимая температура. При этом приводную машину использовать нельзя. Через некоторое время светодиод снова загорается, и работу можно продолжить.

**ПРИМЕЧАНИЕ**

Источники питания непригодны для использования на открытом воздухе.

## 2.2. Монтаж (замена) обжимных клещей, обжимных клещей Mini (рис. 1 (1)), обжимных клещей (4G) (рис. 11), обжимных клещей (S) (рис. 12), пресс-шайбы (PR-3S) с промежуточным зажимом (рис. 13), пресс-шайбы (PR-3B) с промежуточным зажимом (рис. 14), пресс-шайбы 45° (PR-2B) с промежуточным зажимом, пресс-шайбы S (PR-2B) с промежуточным зажимом Z8 или промежуточным зажимом Mini Z8 (рис. 15) на радиальных опрессовочных устройствах.

Отключить сетевой штекер или снять аккумулятор. Использовать обжимные клещи, обжимные клещи Мини или пресс-шайбы только со специальным запрессовочным контуром в соответствии с подходящей системой запрессовки. Обжимные клещи, обжимные клещи Мини или пресс-шайбы на запрессовочной щечке или запрессовочном сегменте имеют маркировку с буквой для обозначения запрессовочного контура и с числом для обозначения размера. Промежуточные зажимы маркируются буквой Z и цифрой, которая используется для выбора подходящей пресс-шайбы, имеющей такую же цифру. Пресс-шайба 45° (PR-2B) должна использоваться только под углом 45° к промежуточному зажиму Z1/промежуточному зажиму Mini Z1 (рис. 18). Для пресс-шайбы S (PR-2B) промежуточный зажим Z8 или промежуточный зажим Mini Z8 может использоваться с плавным поворачиванием (рис. 15). Прочитать и соблюдать руководство по монтажу производителя/поставщика используемой системы запрессовки. Не производить запрессовку неподходящими обжимными клещами, обжимными клещами Мини или пресс-шайбами и промежуточными зажимами, промежуточный зажим Mini (запрессовочный контур, размер). Запрессовочное соединение может стать непригодным, а машина и обжимные клещи, обжимные клещи Мини или пресс-шайба и промежуточный зажим, промежуточный зажим Mini могут при этом получить повреждения.

Промежуточный зажим Z6 XL для привода пресс-шайб REMS XL 64 – 108, 2½–4" (PR-3S) с REMS Power-Press XL ACC. Промежуточный зажим Z7 XL 45kN для привода пресс-шайб REMS XL 64 – 108, 2½–4" (PR-3S) и пресс-шайб XL 2½–4" (PR-3B) с REMS Akku-Press XL 45kN 22V ACC. В REMS Akku-Press XL 45kN 22V ACC применяется исключительно промежуточный зажим Z7 XL 45kN.

Приводную машину устанавливать лучше всего на стол или на пол. Поворотная втулка (рис. 5 (21)) REMS Power-Press XL ACC должна располагаться согласно используемым обжимным клещам/промежуточному зажиму. Для применения промежуточного зажима Z6 XL поворотную втулку (21) повернуть до щелчка, чтобы она не закрывала паз корпуса привода. Для всех остальных обжимных клещей/промежуточных зажимов поворачивать поворотную втулку (21) до щелчка, чтобы она закрывала паз корпуса привода. Монтаж (замену) обжимных клещей, обжимных клещей Мини или промежуточного зажима, промежуточный зажим Mini производить только тогда, когда прижимные ролики (5) находятся в задвинутом положении. При необходимости на REMS Power-Press SE нажать рычаг направления вращения (7) влево и задействовать предохранительный выключатель импульсного режима (8), на REMS Mini-Press 14V ACC / Mini-Press 22V ACC / Mini-Press S 22V ACC, REMS Power-Press / Power-Press ACC / Power-Press XL ACC и REMS Akku-Press 14V / Akku-Press 14V ACC / Akku-Press E 22V ACC / Akku-Press 22V ACC / Akku-Press 22V Connected, REMS Akku-Press XL 45kN 22V ACC нажимать кнопку возврата (13) так долго, пока прижимные ролики (5) не будут полностью отведены назад.

**ВНИМАНИЕ**

Всегда располагать поворотную втулку (21) согласно используемым обжимным клещам/промежуточному зажиму, поворачивать ее до щелчка. Опасность ущемления!

Открыть стопорный болт зажима (2). Для этого потянуть фиксатор (4), стопорный болт зажима (2) выскочит под воздействием пружины. Вставить выбранные обжимные клещи, обжимные клещи Mini (1), промежуточный зажим, промежуточный зажим Mini (14). Стопорный болт зажима (2) подвинуть вперед до защелкивания фиксатора (4). При этом кнопку (3) прижать непосредственно над стопорным болтом зажима (2). Не запускать приводную машину без вложенных обжимных клещей, обжимных клещей Mini, пресс-шайбы с промежуточным зажимом, промежуточным зажимом Mini. Процесс запрессовки использовать только для создания запрессовочного соединения. Без противодействия со стороны прессового соединителя приводная машина или обжимные клещи, обжимные клещи Мини, пресс-шайба и промежуточный зажим, промежуточный зажим Mini испытывают ненужную нагрузку.

**ВНИМАНИЕ**

Ни в коем случае не прессовать с незакрытым фиксатором клещей (2). Опасность поломки!

## 2.3. Дополнительные функции REMS Akku-Press 22V Connected

Информация о навигации по меню, функциональности Connected и сервисном портале приведена в руководстве по эксплуатации REMS Akku-Press 22V Connected.



Руководство по эксплуатации



Краткое видеоруководство (YouTube)

## 3. Эксплуатация

**ВНИМАНИЕ**

После продолжительного хранения приводной машины перед ее вводом в эксплуатацию сначала нужно включить ее предохранительный клапан, для этого следует нажать кнопку возврата (13). Если он не двигается или двигается тяжело, работы по опрессовке выполнять нельзя. Приводную машину следует передать на проверку в авторизованную REMS договорную сервисную мастерскую.

Перед каждым применением обжимные клещи, обжимные клещи Mini, промежуточный зажим и промежуточный зажим Mini, в особенности запрессовочный контур (11, 17) запрессовочных щечек (10) или всех 3 запрессовочных сегментов (16) проверить на наличие повреждений и износ. Не использовать поврежденные или изношенные обжимные клещи, обжимные клещи Mini, пресс-шайбы, промежуточные зажимы и промежуточные зажимы Mini. Это чревато несчастными случаями или неправильной запрессовкой.

Перед каждым применением произвести пробную запрессовку с приводной машиной и установленными обжимными клещами, обжимными клещами Mini, пресс-шайбой с промежуточным зажимом или промежуточным зажимом Mini и вложенным прессовым соединителем. При этом обжимные клещи, обжимные клещи Mini (1), пресс-шайба (15) с промежуточным зажимом или промежуточным зажимом Mini должны механически входить в приводную машину и надлежащим образом фиксироваться. При использовании обжимных клещей, обжимных клещей Mini (рис. 1), пресс-шайбы (PR-3B) (рис. 14), пресс-шайбы 45° (PR-2B) или пресс-шайбы S (PR-2B) (рис. 15), после завершения опрессовки необходимо убедиться в полном закрытии запрессовочных щечек (10) в «А». При использовании обжимных клещей (PZ-4G) (рис. 11), обжимных клещей (PZ-S) (рис. 12) после завершения опрессовки необходимо убедиться в полном закрытии запрессовочных щечек (10) в «А», а также на противоположной стороне «В». При использовании пресс-шайбы (PR-3S) (рис. 13), пресс-шайбы XL (PR-3S) (рис. 13) после завершения опрессовки необходимо убедиться в полном закрытии запрессовочных сегментов (16) в «А», а также на противоположной стороне «В». Проверить герметичность соединения (соблюдать местные предписания, нормы, директивы и т.д.).

В случае образования значительного грата на пресс-муфте при смыкании пресс-клещей, не исключен брак или течь пресс-соединения (смотри 5. Неполадки).

**ВНИМАНИЕ**

Для предупреждения повреждений приводной машины проследить за тем, чтобы не возникало перекосов между обжимными клещами, обжимными клещами Mini, пресс-шайбой, пресс-шайбой Mini, промежуточным зажимом, промежуточным зажимом Mini, фитингом и приводной машиной, как показано на рис. 17 – 19. В случае несоблюдения существует опасность разрушения устройства и травмирования его разлетающимися частями.

### 3.1. Процесс работы

Сжать обжимные клещи, обжимные клещи Мини (1) рукой, чтобы они могли быть позиционированы на пресс-соединителе. При этом насадить привод с пресс-клещами на фитинг под прямым углом к осе трубы. Отпустить клещи, так чтобы они обхватили фитинг. Держать привод за гриф корпуса (6) и рукоять (9).

Уложить пресс-шайбу (15) вокруг прессового соединителя. Вложить промежуточный зажим/промежуточный зажим Mini (14) в приводную машину и заблокировать стопорный болт зажима, при необходимости расположить поворотную втулку (21), см. 2.2. Сжать рукой промежуточный зажим/промежуточный зажим Mini (14) так, чтобы его можно было соответственно наложить на пресс-шайбу. Отпустить промежуточный зажим/промежуточный зажим Mini так, чтобы радиусы зажима/полусферы пресс-шайбы плотно прилегали к цилиндрическим роликам/полусферам пресс-шайбы, а пресс-шайба – к опрессовке (рис. 16). При промежуточном зажиме Z1 и промежуточном зажиме Mini Z1 следить за тем, чтобы пресс-шайба могла устанавливаться только под углом 45°. Для пресс-шайбы S (PR-2B) промежуточный зажим Z8/промежуточный зажим Мини Z8 может использоваться с плавным поворачиванием (рис. 15).

**ПРИМЕЧАНИЕ**

Применяйте исключительно промежуточный зажим, допущенный к использованию с пресс-шайбой и приводной машиной, см. 2.2. Несоблюдение данного требования может привести к дефектной или негерметичной опрессовке, а также повреждению пресс-шайбы и промежуточного зажима.



На **REMS Power-Press SE** переключить рычаг направления вращения (7) вправо (подача) и нажать предохранительный выключатель импульсного режима (8). Удерживать нажатый предохранительный выключатель импульсного режима (8) до создания запрессовки и закрытия обжимных клещей или пресс-шайбы. Немедленно отпустить предохранительный выключатель импульсного режима. Переключить рычаг направления вращения (7) влево (обратный ход) и нажимать выключатель (8) пока прижимные ролики не будут отведены назад и не сработает предохранительная фрикционная муфта. Немедленно отпустить предохранительный выключатель импульсного режима.

#### ПРИМЕЧАНИЕ

Без надобности не перегружать предохранительную фрикционную муфту. Отпустить предохранительный выключатель импульсного режима после закрытия обжимных клещей, пресс-шайбы или отвода прижимных роликов **немедленно**. Предохранительная фрикционная муфта, как и любая фрикционная муфта, подвержена обычному износу. Но если она без надобности перегружается, она быстрее изнашивается и может вследствие этого сломаться.

**REMS Power-Press** и **REMS Akku-Press** держать пусковой курок (8) задействованным до полного смыкания пресс-клещей или пресс-шайбы. Это сигнализируется акустическим сигналом (щелчок). Нажать на клавишу обратного хода (13) и держать до полного возвращения пресс-роликов (5) в исходное положение.

**REMS Mini-Press 14 V ACC / Mini-Press 22 V ACC / Mini-Press S 22 V ACC, REMS Akku-Press 14 V ACC, Akku-Press E 22 V ACC, Akku-Press XL 45 kN 22 V ACC, REMS Power-Press ACC и Power-Press XL ACC:** Задействовать курок (8) до полного смыкания пресс-клещей или пресс-шайбы. По окончании пресс-цикла привод автоматически переключается на задний ход (принужденный пресс-процесс). Об этом говорит акустический сигнал (щелчок).

На **REMS Akku-Press 22 V ACC** переключатель импульсного режима (8) удерживать нажатым, пока обжимные клещи или пресс-шайба полностью не закроются. На **Акку-Press 22 V Connected** сначала нажать выключатель (26), затем запустить процесс прессования предохранительным переключателем импульсного режима (8). После завершения прессования приводная машина автоматически переключается на обратное движение (принудительное выполнение). Цветной светодиод индикатора давления прессования (22) показывает, находилось ли давление прессования приводной машины в заданном диапазоне, см. 3.6.

Сжать обжимные клещи, обжимные клещи Мини рукой так, чтобы их можно было снять с запрессовки вместе с приводной машиной. Сжать промежуточные клещи, промежуточный зажим Мини рукой так, чтобы их можно было снять с пресс-шайбы вместе с приводной машиной. Пресс-шайбу открыть рукой так, чтобы ее можно было снять с запрессовки.

### 3.2. Эксплуатационная надёжность

На **REMS Power-Press SE** процесс запрессовывания завершается отпуском предохранительного выключателя импульсного режима (8). Для механической безопасности приводной машины в обеих конечных положениях прижимных роликов действует зависящая от момента вращения предохранительная фрикционная муфта. Без надобности не перегружать предохранительную фрикционную муфту! На **REMS Power-Press SE** также имеется электронный блок, который отключает приводную машину при большой нагрузке. Если обжимные клещи (1), пресс-шайбы (15) полностью закрываются, см. 3.1., то ситуация не является критической. Однако, если приводная машина отключается еще до завершения прессования (обжимные клещи, пресс-шайбы не были закрыты, см. 3.1), дальше работать нельзя и приводную машину следует незамедлительно проверить/отремонтировать силами сертифицированной **REMS** контрактной сервисной мастерской.

**REMS Power-Press** и **REMS Akku-Press 14 V** заканчивает пресс-цикл автоматически по факту подачи акустического сигнала (щелчок).

**REMS Mini-Press 14 V ACC / Mini-Press 22 V ACC / Mini-Press S 22 V ACC, REMS Akku-Press 14 V ACC / Akku-Press E 22 V ACC / Akku-Press 22 V ACC / Akku-Press 22 V Connected / Akku-Press XL 45 kN 22 V ACC, REMS Power-Press ACC и Power-Press XL ACC** заканчивает пресс-цикл автоматически по факту подачи акустического сигнала (щелчок) и автоматически переключается на задний ход (принужденный пресс-процесс).

#### ПРИМЕЧАНИЕ

Качественная опрессовка происходит только при полном закрытии обжимных клещей, обжимных клещей Мини пресс-шайбы или запрессовочного сегмента. При использовании обжимных клещей, обжимных клещей Мини (рис. 1), пресс-шайбы (PR-3B) (рис. 14), пресс-шайбы 45° (PR-2B) или пресс-шайбы S (PR-2B) (рис. 15), после завершения опрессовки необходимо убедиться в полном закрытии запрессовочных щечек (10) в «А». При использовании обжимных клещей (PZ-4G) (рис. 11), обжимных клещей (PZ-S) (рис. 12) после завершения опрессовки необходимо убедиться в полном закрытии запрессовочных щечек (10) в «А», а также на противоположной стороне «В». При использовании пресс-шайбы (PR-3S) (рис. 13), пресс-шайбы XL (PR-3S) после завершения опрессовки необходимо убедиться в полном закрытии запрессовочных сегментов (16) в «А», а также на противоположной стороне «В». Если после закрытия обжимных клещей, обжимных клещей Мини пресс-шайбы или запрессовочного сегмента образуется видимый заусенец на обжимной втулке, то запрессовка может быть дефектной или негерметичной (смотри 5. Неполадках).

### 3.3. Рабочая безопасность

Для рабочей безопасности приводы оснащены толчковым курком (8). Он позволяет осуществить в любое время, особенно при опасности, мгновенное отключение привода и этим самым рабочей подачи пресс-клещей. Приводы могут быть в любом положении переключены на обратный ход.

### 3.4. Контроль состояния машины с защитой аккумулятора от глубокой разрядки

Все аккумуляторные опрессовочные устройства **REMS** с 01.01.2011 года оснащены электронным контролем состояния машины (18) с защитой от слишком больших токов и с индикацией состояния заряда с помощью двухцветного зеленого/красного светодиода. Светодиод светится зеленым, если аккумулятор заряжен полностью или заряжен еще в достаточной мере. Светодиод светится красным, если аккумулятор необходимо зарядить, аккумулятор неисправен или приводная машина выключена из-за тока перегрузки. Если это состояние наступает во время опрессовки и она не закончена, опрессовку следует завершить с заряженным аккумулятором Li-Ion. Если приводная машина не используется, приблизительно через 2 часа светодиод гаснет, однако вновь загорается при включении приводной машины.

### 3.5. Ступенчатый индикатор зарядки (20) аккумуляторов Li-Ion на 21,6 В

Ступенчатый индикатор зарядки показывает состояние зарядки аккумулятора с помощью 4 светодиодов. После нажатия кнопки с символом аккумулятора на несколько секунд загорается как минимум один светодиод. Чем больше светодиодов горит зеленым, тем выше заряд аккумулятора. Если светодиод мигает красным, аккумулятор нужно зарядить.

### 3.6. Мониторинг давления прессования

На **REMS Akku-Press 22 V ACC** (рис. 4) и **REMS Akku-Press 22 V Connected** (рис. 9) во время прессования выполняется мониторинг давления прессования. После завершения процесса прессования светодиод индикатора давления прессования (22) загорается белым, если давление прессования было в пределах заданного диапазона, если он загорается красным, давление прессования было меньше заданного диапазона, если он загорается красным и приводная машина отключается, давление прессования было больше заданного диапазона. Нажать кнопку возврата (13), чтобы прижимные ролики полностью вернулись назад. Если давление прессования было за пределами заданного диапазона, можно запустить повторный процесс прессования, при этом светодиод индикатора давления прессования снова горит белым во время процесса прессования. Примерно через 2 минуты светодиод гаснет, но загорается снова при повторном включении приводной машины. Если светодиод индикатора давления прессования горит красным, рекомендуется проверить/отремонтировать приводную машину в сертифицированной контрактной сервисной мастерской **REMS**.

Мониторинг давления прессования на **Акку-Press 22 V Connected** имеет дополнительные функции, см. руководство по эксплуатации на **REMS Akku-Press 22 V Connected**, глава 3.1.3.

#### ПРИМЕЧАНИЕ

Если давление прессования находится в заданном диапазоне, а светодиод индикатора давления прессования (22) горит белым, можно исходить из того, что обжимные клещи, пресс-шайба, запрессовочные сегменты в конце процесса прессования были закрыты. За полным закрытием необходимо следить при каждой опрессовке, см. 3.1.

## 4. Ревизия/поддержание в исправном состоянии

Независимо от нижеупомянутого техобслуживания, рекомендуется не менее одного раза в год отдавать приводные машины **REMS** со всеми инструментами (например, обжимными клещами, обжимными клещами Мини, пресс-шайбами с промежуточным зажимом, промежуточным зажимом Мини) и принадлежностями (например устройствами ускоренной зарядки, источниками питания) в сертифицированную **REMS** контрактную сервисную мастерскую для проведения техосмотра и периодического контроля устройств производится согласно DIN VDE 0701-0702, а также согласно предписанию по предотвращению несчастных случаев DGUV предписание 3 «Электрические установки и производственное оборудование» также для мобильного электрического оборудования. Кроме того, соблюдайте и выполняйте национальные правила техники безопасности, нормы и предписания, действующие в соответствующей стране применения.

### 4.1. Ревизия

#### ⚠ ПРЕДУПРЕЖДЕНИЕ

**До проведения ревизии вынуть сетевой штекер из розетки или удалить аккумулятор!**

Содержать в чистоте обжимные клещи, обжимные клещи Мини, пресс-шайбы, промежуточные зажимы, промежуточный зажим Мини, в частности также их крепления. Сильно загрязненные металлические части чистить, напр., средством **REMS CleanM** (№ изд. 140119), затем защитить от ржавчины.

Пластмассовые детали (например, корпус, аккумуляторы) чистить только средством **REMS CleanM** (№ изд. 140119) или мягким мылом и влажной тряпкой. Ни в коем случае не использовать домашние моющие средства, так как их химический состав может повредить пластмассовые компоненты. Ни в коем случае не использовать бензин, терпентиновое масло, растворители и пр. для чистки пластмассовых компонентов.

Следить за тем, чтобы жидкость никогда не проникала вовнутрь электрического инструмента. Никогда не погружать электроинструмент в жидкость.

Регулярно проверять обжимные клещи, обжимные клещи Мини, пресс-шайбы и промежуточные зажимы, промежуточный зажим Мини, на легкость хода. При необходимости обжимные клещи, обжимные клещи Мини, пресс-шайбы и промежуточные зажимы, промежуточный зажим Мини, почистить, а штыри (12) запрессовочных щечек, запрессовочных сегментов и промежуточных (фиг. 1, 11 – 15) щечек смазать машинным маслом, при этом обжимные клещи, обжимные клещи Мини, пресс-шайбу и промежуточный зажим, промежуточный зажим Мини, не демонтировать. Удалить отложения на запрессовочном контуре (11, 17). Регулярно проверять работоспособность обжимных клещей, обжимных клещей Мини, пресс-шайб и промежуточных зажимов пробной запрессовкой с вложенным прессовым соединителем. Качественная опрессовка происходит только при полном закрывании обжимных клещей, обжимных клещей Мини пресс-шайбы или запрессовочного сегмента. При использовании обжимных клещей, обжимных клещей Мини (рис. 1), пресс-шайбы (PR-3B) (рис. 14), пресс-шайбы 45° (PR-2B) или пресс-шайбы S (PR-2B) (рис. 15), после завершения опрессовки необходимо убедиться в полном закрывании запрессовочных щечек (10) в «А». При использовании обжимных клещей (PZ-4G) (Рис. 11), обжимных клещей (PZ-S) (Рис. 12) после завершения опрессовки необходимо убедиться в полном закрывании запрессовочных щечек (10) в «А», а также на противоположной стороне «В». При использовании пресс-шайбы (PR-3S) (Рис. 13), пресс-шайбы XL (PR-3S) после завершения опрессовки необходимо убедиться в полном закрывании запрессовочных сегментов (16) в «А», а также на противоположной стороне «В». Если после закрытия обжимных клещей, обжимных клещей Мини пресс-шайбы или запрессовочного сегмента образуется видимый заусенец на обжимной втулке, то запрессовка может быть дефектной или негерметичной (смотри 5. Неполадках).

Не использовать повторно поврежденные или изношенные обжимные клещи, обжимные клещи Мини, пресс-шайбы и промежуточные зажимы, промежуточный зажим Мини. В сомнительных случаях передать приводную машину со всеми обжимными клещами, обжимными клещами Мини, пресс-шайбами и промежуточными зажимами, промежуточный зажим Мини в специализированную мастерскую по обслуживанию клиентов REMS.

Поддерживать принятие пресс-клещей в чистом состоянии, особенно важна регулярная чистка пресс-ролик (5) и фиксатора клещей (2) и их заключительная смазка машинным маслом. Приводную машину регулярно проверять на надежность функционирования, для этого выполнять запрессовку с использованием прессового соединителя, который требует самого большого усилия запрессовки. Если обжимные клещи, обжимные клещи Мини, пресс-шайба, запрессовочные сегменты при этом прессовании полностью закрываются (см. вверху), приводная машина работает надежно.

#### 4.2. Поддержание в исправном состоянии

##### **⚠ ПРЕДУПРЕЖДЕНИЕ**

**Перед техобслуживанием или ремонтом вынуть сетевой кабель из розетки или аккумулятор из аккумуляторного гнезда!** Эти работы разрешается выполнять только квалифицированным специалистам.

Редуктор привода REMS Power-Press SE не требует технического ухода. Он постоянно работает в масле, следовательно не требует дополнительного смазывания. Электродвигатель REMS Power-Press SE, REMS Power-Press, REMS Power-Press ACC, REMS Power-Press XL ACC: имеет угольные щетки. Они изнашиваются, и по этому подлежат регулярному контролю и замене. Применять только оригинальные угольные REMS щетки. На приводной машине REMS Power-Press SE имеется предохранительная фрикционная муфта. Она изнашивается и поэтому ее нужно время от времени проверять и менять. Использовать только оригинальную предохранительную фрикционную муфту REMS. На аккумуляторных приводных машинах изнашиваются угольные щетки двигателей постоянного тока. Менять только их нельзя, подлежит замене весь двигатель постоянного тока. REMS Akku-Press 22V Connected оснащен бесщеточным электродвигателем. На всех электрогидравлических приводных машинах изнашиваются уплотнительные кольца (кольца круглого сечения). Поэтому их время от времени нужно проверять и в случае необходимости менять. При недостаточной силе обжима или потере масла, привод должен быть проверен или отремонтирован авторизованной REMS мастерской сервисного обслуживания.

##### **ПРИМЕЧАНИЕ**

Поврежденные или изношенные обжимные клещи, обжимные клещи Мини, пресс-шайбы, промежуточные зажимы ремонту не подлежат.

## 5. Неполадках

Для предупреждения повреждений приводной машины проследить за тем, чтобы не возникало перекосов между обжимными клещами, обжимными клещами Мини, пресс-шайбой, пресс-шайбой Мини, промежуточным зажимом, промежуточным зажимом Мини, фитингом и приводной машиной, как показано на рис. 16 – 18.

### **⚠ ВНИМАНИЕ**

После продолжительного хранения приводной машины перед ее вводом в эксплуатацию сначала нужно включить ее предохранительный клапан, для этого следует нажать кнопку возврата (13). Если он не двигается или двигается тяжело, работы по опрессовке выполнять нельзя. Приводную машину следует передать на проверку в авторизованную REMS договорную сервисную мастерскую.

#### 5.1. Сбой: Приводной двигатель не работает.

##### Причина:

- Изношенные угольные щетки.
- Неисправность соединительного провода (REMS Power-Press SE, REMS Power-Press, REMS Power-Press ACC, REMS Power-Press XL ACC).
- Аккумулятор разряжен или неисправен (аккумуляторные приводные машины REMS).
- Приводная машина неисправна.

##### Что делать:

- Угольные щетки и двигатель постоянного тока менять силами квалифицированных специалистов или в сертифицированной контрактной сервисной мастерской REMS.
- Заменить соединительный провод силами квалифицированного персонала или сертифицированной контрактной сервисной мастерской REMS.
- Зарядите аккумулятор с помощью устройства ускоренной зарядки или замените аккумулятор.
- Проверить/отремонтировать приводную машину силами авторизованной сервисной мастерской REMS согласно договору.

#### 5.2. Сбой: Радиальный пресс не обеспечивает запрессовку, обжимные клещи, обжимные клещи Мини, пресс-шайба с промежуточным зажимом, опрессовочный сегмент полностью не закрывается, отрезные клещи, кабелерез не полностью производят отрезание.

##### Причина:

- Приводная машина перегрелась (REMS Power-Press SE, REMS Power-Press, REMS Power-Press ACC, Power-Press XL ACC).
- Приводная машина перегрелась.
- Неисправна фрикционная муфта (REMS Power-Press SE).
- Аккумулятор разряжен или неисправен (аккумуляторные приводные машины REMS).
- Приводная машина неисправна.
- Используются неправильные обжимные клещи, обжимные клещи Мини, неправильная пресс-шайба (запрессовочный контур, размер) или неправильный промежуточный зажим, промежуточный зажим Мини, неправильные отрезные вставки.
- Обжимные клещи, обжимные клещи Мини, пресс-шайба, промежуточный зажим, промежуточный зажим Мини тугие или неисправные.

##### Что делать:

- Дать приводной машине остыть на протяжении около 10 минут.
- Угольные щетки и двигатель постоянного тока менять силами квалифицированных специалистов или в сертифицированной контрактной сервисной мастерской REMS.
- Проверить/отремонтировать фрикционную муфту силами авторизованной сервисной мастерской REMS согласно договору.
- Зарядите аккумулятор с помощью устройства ускоренной зарядки или замените аккумулятор.
- Проверить/отремонтировать приводную машину силами авторизованной сервисной мастерской REMS согласно договору.
- Проверить маркировку обжимных клещей, обжимных клещей Мини, пресс-шайбы, промежуточного зажима, промежуточного зажима Мини, отрезных вставок. В случае необходимости заменить.
- Обжимные клещи, обжимные клещи Мини, пресс-шайба, промежуточный зажим, промежуточный зажим Мини дальше не использовать! Обжимные клещи, обжимные клещи Мини, пресс-шайбу, промежуточный зажим. промежуточный зажим Мини почистить и слегка смазать машинным маслом или заменить новыми.

- Светодиод индикатора давления прессования (22) горит красным (REMS Akku-Press 22V ACC, REMS Akku-Press 22V Connected), см. 3.6.
  - Класс прочности резьбовой шпильки составляет > 4.8 (400 Н/мм<sup>2</sup>) (отрезные клещи REMS Mini M, отрезные клещи REMS M).
  - Отрезные вставки/кабелерезы тупые (отрезные клещи REMS Mini M, отрезные клещи REMS M/кабелерез REMS).
  - Неправильные обжимные вставки Klauke в обжимных клещах REMS Mini Basic E01, обжимных клещах REMS Basic E01.
- 5.3. Сбой:** REMS Power-Press SE выключается **повторно** после завершения прессования.
- Причина:**
- Приводная машина неисправна.
- Что делать:**
- Проверить/отремонтировать приводную машину силами авторизованной сервисной мастерской REMS согласно договору.
- 5.4. Сбой:** При закрывании обжимных клещей, обжимных клещей Mini, пресс-шайбы, запрессовочных сегментов на обжимной втулке образуется отчетливо видимый заусенец.
- Причина:**
- Поврежденные или изношенные обжимные клещи, обжимные клещи Mini, пресс-шайба, запрессовочные сегменты и/или запрессовочный контур.
  - Используются неправильные обжимные клещи, обжимные клещи Mini, неправильная пресс-шайба (запрессовочный контур, размер) или неправильный промежуточный зажим, промежуточный зажим Mini.
  - Не подходящее согласование обжимной втулки, трубы и опорной втулки.
- Что делать:**
- Заменить обжимные клещи, обжимные клещи Mini, пресс-шайбу новыми.
  - Проверить маркировку обжимных клещей, обжимных клещей Mini, пресс-шайбы, промежуточного зажима, промежуточный зажим Mini. В случае необходимости заменить.
  - Проверить совместимость обжимной втулки, трубы и опорной втулки. Прочитать и соблюдать руководство по монтажу производителя/ поставщика используемой системы запрессовки, при необходимости связаться с ним.
- 5.5. Сбой:** Запрессовочные щечки закрываются при ненагруженных обжимных клещах, обжимных клещах Mini при „А“ и „В“ (рис. 1) со смещением.
- Причина:**
- Обжимные клещи, обжимные клещи Mini упали на пол, пружина сжатия погнулась.
- Что делать:**
- Направить обжимные клещи, обжимные клещи на проверку в сертифицированную контрактную сервисную мастерскую REMS.
- 5.6. Неисправность:** Образование заусенцев при отрезании резьбовых шпилек (отрезные клещи REMS Mini M, отрезные клещи REMS M).
- Причина:**
- Отрезные вставки тупые или выломанные.
  - Класс прочности резьбовой шпильки составляет > 4.8 (400 Н/мм<sup>2</sup>).
- Устранение неисправности:**
- Повернуть или заменить отрезные вставки.
  - Учитывать класс прочности резьбовых шпилек.

## 6. Утилизация

Радиальные опрессовочные устройства, аккумуляторы, устройства ускоренной зарядки и источники питания нельзя выбрасывать в бытовой мусор. Утилизация проводится надлежащим образом по законодательным предписаниям. Литиевые батареи и комплекты аккумуляторов всех систем можно утилизировать только в разряженном состоянии, а если они утилизируются не полностью разряженными, все их контакты должны быть полностью закрыты напр. изолентой.

## 7. Гарантийные условия изготовителя

Гарантийный период составляет 12 месяцев после передачи нового изделия первому пользователю. Время передачи подтверждается отправкой оригинала документов, подтверждающих покупку. Документы должны содержать информацию о дате покупки и обозначение изделия. Все функциональные дефекты, возникшие в гарантийный период, если они доказано возникли из-за дефекта изготовления или материала, устраняются бесплатно. После устранения дефекта срок гарантии на изделие не продлевается и не возобновляется. Дефекты, возникшие по причине естественного износа, неправильного обращения или злоупотребления, несоблюдения эксплуатационных предписаний, непригодных средств производства, избыточных нагрузок, применения не в соответствии с назначением, собственных или посторонних вмешательств, или же по иным причинам, за которые ф-ма REMS ответственности не несет, из гарантии исключаются.

Гарантийные работы может выполнять только контрактная сервисная мастерская, уполномоченная ф-мой REMS. Претензии признаются лишь в том случае, если товар передается сертифицированной контрактной сервисной мастерской REMS без следов предварительного вмешательства в неразобранном состоянии. Замененные изделия и части переходят в собственность REMS.

Расходы на доставку товара в сервисную мастерскую и обратно несет пользователь.

Список контрактных сервисных мастерских REMS имеется в Интернете на сайте [www.rems.de](http://www.rems.de). Для стран, которые отсутствуют в указанном списке, изделие следует отправлять по адресу SERVICE-CENTER, Neue Rommelshäuser Straße 4, 71332 Waiblingen, Deutschland. Законные права пользователя, в частности его право на гарантийные претензии в отношении продавца при возникновении недостатков, а также претензии касательно умышленного нарушения обязательств и претензии в связи с ответственностью за продукцию по настоящей гарантии не ограничиваются.

Настоящая гарантия регулируется нормами права ФРГ с исключением предписания по выбору права, подлежащего применению, немецкого международного частного права, а также Конвенции ООН о международных договорах купли-продажи товаров (КМКПТ). Гарантодателем этой действующей по всему миру гарантии производителя является REMS GmbH & Co KG, Stuttgarter Str. 83, 71332 Waiblingen, Deutschland.

## 8. Перечень деталей

Перечень деталей см. [www.rems.de](http://www.rems.de) → Загрузка → Перечень деталей.



## Μετάφραση των πρωτότυπων οδηγιών χρήσης

Για τη χρήση των λαβίδων πρεσαρίσματος REMS, των λαβίδων πρεσαρίσματος Mini REMS, των δακτυλίων πρεσαρίσματος REMS με ενδιάμεσες λαβίδες για τα διάφορα συστήματα σύνδεσης σωλήνων ισχύουν τα εκάστοτε ισχύοντα έγγραφα πώλησης της REMS. βλ. επίσης [www.rems.de](http://www.rems.de) → Downloads → Κατάλογοι, φυλλάδια προϊόντων. Εάν ο κατασκευαστής του συστήματος επιφέρει τροποποιήσεις σε στοιχεία των συστημάτων σύνδεσης σωλήνων ή θέσει σε κυκλοφορία νέα προϊόντα, θα πρέπει να ενημερωθείτε για τα νέα δεδομένα από τη REMS (Email [info@rems.de](mailto:info@rems.de)). Διατηρούμε το δικαίωμα αλλαγών και τυχόν σφαλμάτων.

### Εικ. 1–15

1	Λαβίδα πρεσαρίσματος / Λαβίδα πρεσαρίσματος Mini	18	Έλεγχος κατάστασης μηχανήματος
2	Μπουλόνι συγκράτησης τοιμπίδας	19	Επαναφορτιζόμενη μπαταρία
3	Κουμπί	20	Βαθμιδωτή ένδειξη κατάστασης φόρτισης (REMS συσσωρευτές 21,6)
4	Ασφάλιση	21	Περιστρεφόμενο περιβλήμα (REMS Power-Press XL ACC)
5	Κύλινδρος πρεσαρίσματος	22	Ένδειξη πίεσης πρεσαρίσματος (REMS Akku-Press 22 V ACC)
6	Λαβή περιβλήματος	23	Δακτύλιος μεταφοράς για ζώνη ώμου (REMS Akku-Press 22 V Connected)
7	Μοχλός φοράς περιστροφής	24	Οθόνη OLED (REMS Akku-Press 22 V Connected)
8	Βηματικός διακόπτης ασφαλείας	25	Πλήκτρα αριστερά/δεξιά (REMS Akku-Press 22 V Connected)
9	Λαβή διακόπτη	26	Πλήκτρο ενεργοποίησης/ απενεργοποίησης (REMS Akku-Press 22 V Connected)
10	Σιαγόνες πρεσαρίσματος		
11	Περίγραμμα πρεσαρίσματος (λαβίδα πρεσαρίσματος)		
12	Μπουλόνι		
13	Πλήκτρο επαναφοράς		
14	Ενδιάμεση λαβίδα / Ενδιάμεση λαβίδα Mini		
15	Δακτύλιος συμπίεσης		
16	Τμήμα συμπίεσης		
17	Περίγραμμα συμπίεσης (δακτύλιος συμπίεσης και/ή τμήματα συμπίεσης)		

### Εικ. 16

Προβλεπόμενη ή μη επιτρεπτή εφαρμογή της ενδιάμεσης λαβίδας στον δακτύλιο πρεσαρίσματος

### Εικ. 17–19

Μη επιτρεπτές θέσεις εργασίας

### Εικ. 20

Επισκόπηση εγκρίσεων για συστήματα προστασίας από πτώση

## Γενικές υποδείξεις ασφαλείας για ηλεκτρικά εργαλεία

### ▲ ΠΡΟΕΙΔΟΠΟΙΗΣΗ

Διαβάστε όλες τις υποδείξεις ασφαλείας, τις οδηγίες, τις απεικονίσεις και τα τεχνικά χαρακτηριστικά που διαθέτει το παρόν ηλεκτρικό εργαλείο. Η μη τήρηση των ακόλουθων οδηγιών μπορεί να προκαλέσει ηλεκτροπληξία, πυρκαγιά και/ή σοβαρούς τραυματισμούς.

Φυλάξτε όλες τις υποδείξεις ασφαλείας και τις οδηγίες για μελλοντική χρήση.

Ο χρησιμοποιούμενος στις υποδείξεις ασφαλείας όρος «Ηλεκτρικό εργαλείο» αναφέρεται σε ηλεκτρικά εργαλεία που λειτουργούν με τροφοδοσία ρεύματος (με καλώδιο δικτύου) ή σε ηλεκτρικά εργαλεία που λειτουργούν με επαναφορτιζόμενη μπαταρία (χωρίς καλώδιο δικτύου).

#### 1) Ασφάλεια στον χώρο εργασίας

- Διατηρείτε τον χώρο εργασίας σας καθαρό και καλά φωτισμένο. Απουσία τάξης ή φωτισμού στους χώρους εργασίας μπορεί να προκαλέσει ατυχήματα.
- Μη χρησιμοποιείτε το ηλεκτρικό εργαλείο σε περιβάλλον όπου υπάρχει κίνδυνος έκρηξης, δηλ. όπου υπάρχουν εύφλεκτα υγρά, αέρια ή σκόνη. Τα ηλεκτρικά εργαλεία παράγουν σπινθήρες, οι οποίοι μπορεί να αναφλέξουν τη σκόνη ή τους ατμούς.
- Κατά τη χρήση του ηλεκτρικού εργαλείου κρατάτε μακριά τα παιδιά και άλλα άτομα. Εάν κάποιος αποσπάσει την προσοχή σας μπορεί να χάσετε τον έλεγχο του ηλεκτρικού εργαλείου.

#### 2) Ηλεκτρική ασφάλεια

- Το βύσμα σύνδεσης του ηλεκτρικού εργαλείου πρέπει να ταιριάζει με την πρίζα. Απαγορεύεται οποιαδήποτε τροποποίηση του βύσματος. Μη χρησιμοποιείτε βύσματα προσαρμογών μαζί με γεωμένα ηλεκτρικά εργαλεία. Μη τροποποιημένα βύσματα και κατάλληλες πρίζες μειώνουν τον κίνδυνο ηλεκτροπληξίας.
- Αποφύγετε τη σωματική επαφή με γειωμένες επιφάνειες όπως επιφάνειες σωλήνων, θερμάνσεων, εστιών και ψυγείων. Υπάρχει αυξημένος κίνδυνος ηλεκτροπληξίας εάν το σώμα σας γειωθεί.
- Προστατεύετε τα ηλεκτρικά εργαλεία από τη βροχή και την υγρασία. Η εισχώρηση νερού στο ηλεκτρικό εργαλείο αυξάνει τον κίνδυνο ηλεκτροπληξίας.
- Μην κάνετε κακή χρήση του καλωδίου σύνδεσης, προκειμένου να μεταφέρετε ή να αναρτήσετε το ηλεκτρικό εργαλείο ή να αποσυνδέσετε το βύσμα από την πρίζα. Προστατεύετε το καλώδιο σύνδεσης από τη θερμότητα, τα λάδια, τις αιχμηρές γωνίες ή τα κινούμενα μέρη. Τα κατεστραμμένα ή μπερδεμένα καλώδια σύνδεσης αυξάνουν τον κίνδυνο ηλεκτροπληξίας.

e) Όταν χρησιμοποιείτε ηλεκτρικά εργαλεία σε εξωτερικούς χώρους, χρησιμοποιείτε μόνο καλώδια προέκτασης κατάλληλα και για εξωτερικούς χώρους. Η χρήση καλωδίου προέκτασης κατάλληλου για εξωτερικούς χώρους μειώνει τον κίνδυνο ηλεκτροπληξίας.

f) Εάν η χρήση του ηλεκτρικού εργαλείου σε υγρό περιβάλλον είναι αναπόφευκτη, χρησιμοποιείτε διακόπτη ασφαλείας. Η χρήση διακόπτη ασφαλείας μειώνει τον κίνδυνο ηλεκτροπληξίας.

#### 3) Ατομική ασφάλεια

- Να είστε προσεκτικοί και να λειτουργείτε λογικά κατά τον χειρισμό και την εργασία με ηλεκτρικά εργαλεία. Μη χρησιμοποιείτε ηλεκτρικά εργαλεία όταν είστε κουρασμένοι ή υπό την επήρεια нарκωτικών ουσιών, αλκοόλ ή φαρμάκων. Μία στιγμή απροσεξίας κατά τη χρήση του ηλεκτρικού εργαλείου μπορεί να προκαλέσει σοβαρούς τραυματισμούς.
- Χρησιμοποιείτε μέσα ατομικής προστασίας και πάντοτε προστατευτικά γυαλιά. Η χρήση μέσων ατομικής προστασίας, όπως μάσκα σκόνης, αντισθητική υποδήματα ασφαλείας, προστατευτική κάσκα ή ιασιπίδες, αναλόγως με το είδος και τη χρήση του ηλεκτρικού εργαλείου, μειώνει τον κίνδυνο τραυματισμών.
- Αποφύγετε την άσκοπη θέση σε λειτουργία. Βεβαιωθείτε ότι το ηλεκτρικό εργαλείο είναι απενεργοποιημένο προτού το συνδέσετε στην παροχή ρεύματος και/ή στον συσσωρευτή, το σκώσετε ή το μεταφέρετε. Εάν κατά τη μεταφορά του ηλεκτρικού εργαλείου έχετε το δάχτυλό σας στον διακόπτη ή συνδέετε το ηλεκτρικό εργαλείο ενεργοποιημένο στην παροχή ρεύματος μπορεί να προκληθούν ατυχήματα.
- Πριν την ενεργοποίηση του ηλεκτρικού εργαλείου απομακρύνετε εργαλεία ρύθμισης ή κλειδιά σύσφιξης. Εργαλείο ή κλειδί που βρίσκεται σε περιστρεφόμενο μέρος του ηλεκτρικού εργαλείου μπορεί να προκαλέσει τραυματισμούς.
- Αποφύγετε μια αφύσικη σωματική στάση. Φροντίζετε να στέκεστε σταθερά και να κρατάτε την ισορροπία σας ανά πάσα στιγμή. Έτσι μπορείτε να ελέγχετε καλύτερα το ηλεκτρικό εργαλείο σε αναπάντεχες καταστάσεις.
- Φοράτε κατάλληλα ρούχα. Μη φοράτε φαρδιά ρούχα ή κοσμήματα. Κρατάτε τα μαλλιά και τα ρούχα σας μακριά από κινούμενα τμήματα. Τα χαλαρά ρούχα, τα κοσμήματα ή τα μακριά μαλλιά μπορούν να πιαστούν σε κινούμενα μέρη.
- Εάν είναι δυνατή η τοποθέτηση μηχανισμών αναρρόφησης και συλλογής σκόνης πρέπει να συνδέονται και να χρησιμοποιούνται σωστά. Η χρήση μηχανισμού αναρρόφησης σκόνης μπορεί να μειώσει τους κινδύνους λόγω σκόνης.
- Μη νομίζετε ότι είστε ασφαλείς και μην αδιαφορείτε για τους κανόνες ασφαλείας σχετικά με τα ηλεκτρικά εργαλεία, ακόμη και εάν έχετε εξοικειωθεί με το ηλεκτρικό εργαλείο λόγω της συχνής χρήσης. Οι απρόσεκτοι χειρισμοί μπορεί να προκαλέσουν σοβαρούς τραυματισμούς εντός κλαμάτων δευτερολέπτου.

#### 4) Χρήση και χειρισμός του ηλεκτρικού εργαλείου

- Μην καταπονείτε το ηλεκτρικό εργαλείο. Για την εργασία σας χρησιμοποιείτε το κατάλληλο ηλεκτρικό εργαλείο. Με το κατάλληλο ηλεκτρικό εργαλείο δουλεύετε καλύτερα και ασφαλέστερα στη δεδομένη περιοχή λειτουργίας.
- Μη χρησιμοποιείτε ηλεκτρικό εργαλείο, του οποίου ο διακόπτης παρουσιάζει βλάβη. Ένα ηλεκτρικό εργαλείο που δεν ενεργοποιείται ή απενεργοποιείται πλέον είναι επικίνδυνο και πρέπει να επισκευαστεί.
- Αποσυνδέετε το βύσμα από την πρίζα και/ή αφαιρείτε έναν αφαιρούμενο συσσωρευτή, πριν προβείτε σε ρυθμίσεις στη συσκευή, σε αντικατάσταση εξαρτημάτων του εργαλείου εφαρμογής ή βάλετε στην άκρη το ηλεκτρικό εργαλείο. Αυτό το μέτρο προφύλαξης εμποδίζει την άσκοπη εκκίνηση του ηλεκτρικού εργαλείου.
- Φυλάξτε τα αχρησιμοποιημένα ηλεκτρικά εργαλεία μακριά από τα παιδιά. Μην αφήνετε να χρησιμοποιούν το ηλεκτρικό εργαλείο άτομα μη εξοικειωμένα με αυτό ή που δεν έχουν διαβάσει τις οδηγίες. Τα ηλεκτρικά εργαλεία είναι επικίνδυνα εάν χρησιμοποιούνται από άπειρα άτομα.
- Συντηρείτε με προσοχή τα ηλεκτρικά εργαλεία και τα εργαλεία εφαρμογής. Ελέγχετε εάν τα κινούμενα μέρη λειτουργούν απρόσκοπτα και δεν μαγκώνουν, εάν υπάρχουν στασιμένα ή κατεστραμμένα στοιχεία που θα μπορούσαν να επηρεάσουν τη λειτουργία του ηλεκτρικού εργαλείου. Πριν τη χρήση του ηλεκτρικού εργαλείου επισκευάζετε τα στοιχεία που έχουν υποστεί βλάβη. Πολλά ατυχήματα οφείλονται σε κακώς συντηρημένα ηλεκτρικά εργαλεία.
- Διατηρείτε τα εργαλεία κοπής καθαρά και καθαρά. Τα σωστά περιποιημένα εργαλεία κοπής με κοφτερές άκρες μαγκώνουν λιγότερο και είναι ευκολότερα στον χειρισμό.
- Χρησιμοποιείτε ηλεκτρικά εργαλεία, εργαλεία εφαρμογής, κτλ. σύμφωνα με τις παρούσες οδηγίες. Συνυπολογίζετε παράλληλα τις συνθήκες εργασίας και την προς εκτέλεση εργασία. Διαφορετικά από την προβλεπόμενη χρήση ηλεκτρικών εργαλείων μπορεί να δημιουργήσει επικίνδυνες καταστάσεις.
- Διατηρείτε τις λαβές και τις επιφάνειες τους στεγνές, καθαρές και χωρίς λάδι/γράσο. Οι ολισθηρές λαβές και οι επιφάνειες τους εμποδίζουν τον ασφαλή χειρισμό και έλεγχο του ηλεκτρικού εργαλείου σε αναπάντεχες καταστάσεις.

#### 5) Χρήση και χειρισμός του επαναφορτιζόμενου εργαλείου

- Φορτίζετε τους συσσωρευτές μόνο με φορτιστές που συστήνει ο κατασκευαστής. Εξαιτίας ενός φορτιστή, κατάλληλου για συγκεκριμένο είδος συσσωρευτών, προκαλείται κίνδυνος πυρκαγιάς εάν χρησιμοποιηθεί με άλλους συσσωρευτές.
- Χρησιμοποιείτε στα ηλεκτρικά εργαλεία μόνο τους προβλεπόμενους συσσωρευτές. Η χρήση άλλων συσσωρευτών μπορεί να προκαλέσει τραυματισμούς και κίνδυνο πυρκαγιάς.
- Κρατάτε τον αχρησιμοποιημένο συσσωρευτή μακριά από συνδετήρες, νομίσματα, κλειδιά, καρφιά, βίδες ή άλλα μικρά μεταλλικά αντικείμενα που θα μπορούσαν να προκαλέσουν γεφύρωση των επαφών. Ένα βραχυκύκλωμα μεταξύ των επαφών του συσσωρευτή μπορεί να προκαλέσει εγκαύματα ή φωτιά.
- Σε περίπτωση εσφαλμένης χρήσης υπάρχει περίπτωση εκκρόσης υγρού από τον συσσωρευτή. Αποφύγετε την επαφή με αυτό. Σε περίπτωση τυχαίας επαφής, ξεπλύνετε με νερό. Σε περίπτωση που το υγρό εισχωρήσει στα μάτια, ζητήστε επιπλέον ιατρική βοήθεια. Το εκρέον υγρό του συσσωρευτή μπορεί να προκαλέσει δερματικούς ερεθισμούς ή εγκαύματα.

- e) Μη χρησιμοποιείτε συσσωρευτές που έχουν καταστραφεί ή τροποποιηθεί. Συσσωρευτές που έχουν καταστραφεί ή τροποποιηθεί μπορεί να έχουν απρόβλεπτη συμπεριφορά και να οδηγήσουν σε φωτιά, έκρηξη ή κίνδυνο τραυματισμού.
- f) Μην εκθέτετε τους συσσωρευτές σε φωτιά ή πολύ υψηλές θερμοκρασίες. Η φωτιά ή θερμοκρασίες άνω των 130 °C μπορεί να προκαλέσουν έκρηξη.
- g) Τηρείτε όλες τις οδηγίες περί φόρτισης και μην φορτίζετε ποτέ τον συσσωρευτή ή το επαναφορτιζόμενο εργαλείο εκτός του θερμοκρασιακού εύρους που ορίζεται στις οδηγίες χρήσης. Η εσφαλμένη φόρτιση ή η φόρτιση εκτός του επιτρεπόμενου θερμοκρασιακού εύρους μπορούν να καταστρέψουν τον συσσωρευτή και να αυξήσουν τον κίνδυνο πυρκαγιάς.
- 6) Σέρβις
  - a) Η επισκευή του ηλεκτρικού εργαλείου σας πρέπει να πραγματοποιείται μόνο από εξειδικευμένο τεχνικό προσωπικό και μόνο με γνήσια ανταλλακτικά. Έτσι διατηρείται η ασφάλεια του ηλεκτρικού εργαλείου.
  - b) Ποτέ μη συντηρείτε κατεστραμμένους συσσωρευτές. Ολόκληρη η συντήρηση των συσσωρευτών πρέπει να πραγματοποιείται μόνο από τον κατασκευαστή ή εξουσιοδοτημένα σημεία εξυπηρέτησης πελατών.

## Υποδείξεις ασφαλείας για ακτινικές πρέσες

### ⚠️ ΠΡΟΕΙΔΟΠΟΙΗΣΗ

Διαβάστε όλες τις υποδείξεις ασφαλείας, τις οδηγίες, τις απεικονίσεις και τα τεχνικά χαρακτηριστικά που διαθέτει το παρόν ηλεκτρικό εργαλείο. Η μη τήρηση των ακόλουθων οδηγιών μπορεί να προκαλέσει ηλεκτροπληξία, πυρκαγιά και/ή σοβαρούς τραυματισμούς.

Φυλάξτε όλες τις υποδείξεις ασφαλείας και τις οδηγίες για μελλοντική χρήση.

- Μη χρησιμοποιείτε το ηλεκτρικό εργαλείο εάν έχει υποστεί βλάβη. Υπάρχει κίνδυνος ατυχήματος.
- Κρατάτε σταθερό το ηλεκτρικό εργαλείο κατά τις εργασίες στη λαβή του περιβλήματος (6) και τη λαβή του διακόπτη (9), φροντίζοντας για σταθερότητα. Το ηλεκτρικό εργαλείο δημιουργεί πολύ υψηλή δύναμη προσαρίσματος. Είναι ασφαλέστερος ο χειρισμός με τα δύο χέρια. Να είστε λοιπόν ιδιαίτερα προσεκτικοί. Κατά τη χρήση του ηλεκτρικού εργαλείου κρατάτε μακριά παιδιά και άλλα άτομα.
- Μην πιάνετε τα κινούμενα τμήματα στην περιοχή προσαρίσματος/κόπτης. Υπάρχει κίνδυνος τραυματισμού από μάγκωμα των δακτύλων ή του χεριού.
- Μη λειτουργείτε ποτέ τις ακτινικές πρέσες εάν το μπουλόνι συγκράτησης της λαβίδας (2) δεν είναι ασφαλισμένο. Υπάρχει κίνδυνος θραύσης και εκτοξευόμενα αντικείμενα μπορεί να προκαλέσουν σοβαρούς τραυματισμούς.
- Τοποθετήστε την ακτινική πρέσα με τα εργαλεία προσαρίσματος REMS κάθετα προς τον άξονα σωλήνα επάνω στον προσαριστό σύνδεσμο. Εάν η ακτινική πρέσα τοποθετηθεί λοξά στον άξονα σωλήνα, κινείται κάθετα προς τον άξονα σωλήνα λόγω της υψηλής κινητήριας δύναμής της. Έτσι, υπάρχει κίνδυνος σύνθλιψης των χεριών ή άλλων μερών του σώματος. Επίσης, υπάρχει κίνδυνος θραύσης, ενώ εκτοξευόμενα αντικείμενα μπορεί να προκαλέσουν τραυματισμούς.
- Τοποθετείτε τον δακτύλιο προσαρίσματος S (PR-2B) πάντα κάθετα προς τον άξονα σωλήνα επάνω στον προσαριστό σύνδεσμο. Κατά την τοποθέτηση της ακτινικής πρέσας με ενδιάμεση λαβίδα Z8 στον δακτύλιο προσαρίσματος S, βεβαιωθείτε ότι η ακτινική πρέσα έχει ελεύθερη γωνία περιστροφής. Υπάρχει κίνδυνος θραύσης, ενώ εκτοξευόμενα αντικείμενα μπορεί να προκαλέσουν σοβαρούς τραυματισμούς.
- Λαμβάνετε υπόψη και τηρείτε τις οδηγίες και τις υποδείξεις του κατασκευαστή του συστήματος προσαριστής προσαρμογής. Σε περίπτωση μη τήρησης, μπορεί να προκύψουν άχρηστες προσαριστές συνδέσεις και το εργαλείο προσαρίσματος να υποστεί ζημιά.
- Λειτουργείτε την ακτινική πρέσα μόνο αφού έχετε εφαρμόσει τη λαβίδα προσαρίσματος, τη λαβίδα προσαρίσματος Mini, τον δακτύλιο προσαρίσματος με την ενδιάμεση λαβίδα. Εκκινείτε τη διαδικασία προσαρίσματος μόνο για τη δημιουργία προσαριστής σύνδεσης. Χωρίς αντίθλιψη από τον προσαριστό σύνδεσμο, η κινητήρια μηχανή, η λαβίδα προσαρίσματος, η λαβίδα προσαρίσματος Mini, ο δακτύλιος προσαρίσματος και η ενδιάμεση λαβίδα καταπονούνται έντονα και χωρίς λόγο.
- Πριν τη χρήση λαβίδων προσαρίσματος, δακτυλίων προσαρίσματος με ενδιάμεσες λαβίδες (σιαγόνες προσαρίσματος, θηλίες προσαρίσματος με ενδιάμεσες σιαγόνες) άλλων κατασκευαστών, ελέγχετε εάν ενδείκνυται για τις κινητήριες μηχανές της REMS. Λαβίδες προσαρίσματος και δακτύλιο προσαρίσματος με ενδιάμεσες λαβίδες άλλων κατασκευαστών μπορούν να χρησιμοποιούνται στις μηχανές REMS Power-Press SE, REMS Power-Press, REMS Power-Press ACC, REMS Power-Press XL ACC, REMS Akku-Press 14V, REMS Akku-Press 14V ACC, REMS Akku-Press E 22V ACC, REMS Akku-Press 22V ACC, REMS Akku-Press 22V Connected και REMS Akku-Press XL 45 kN 22V ACC, εάν είναι σχεδιασμένα για την απαιτούμενη δύναμη ώθησης 32 kN, ταριάζουν μηχανικά στην κινητήρια μηχανή REMS, μπορούν να ασφαλιζόμενα κανονικά και στο τέλος της διάρκειας ζωής τους ή σε περίπτωση καταπόνησης σπάνε ακίνδυνα, π.χ. χωρίς κίνδυνο αιωρούμενων εξαρτημάτων των σιαγόνων προσαρίσματος. Συνιστάται η χρήση μόνο λαβίδων προσαρίσματος, δακτυλίων προσαρίσματος με ενδιάμεσες λαβίδες, σχεδιασμένων με συντελεστή ασφαλείας  $\geq 1,4$  κατά της ρωγμής κόπωσης, δηλ. με απαιτούμενη ώθηση 32 kN να αντέχουν ώθηση έως και 45 kN. Διαβάξτε και τηρείτε, επίσης, τις οδηγίες χρήσης και τις υποδείξεις ασφαλείας του εκάστοτε κατασκευαστή/προμηθευτή των λαβίδων προσαρίσματος, των δακτυλίων προσαρίσματος με ενδιάμεσες λαβίδες και τις οδηγίες εγκατάστασης και συναρμολόγησης του κατασκευαστή/προμηθευτή του προς προσαρίσματος συστήματος προσαριστής προσαρμογής και τηρείτε τυχόν εκεί αναφερόμενους περιορισμούς χρήσης. Σε περίπτωση μη τήρησης των ανωτέρω, υπάρχει κίνδυνος θραύσης και εκτοξευόμενα αντικείμενα μπορεί να προκαλέσουν σοβαρούς τραυματισμούς.

- Τοποθετήστε το περιστρεφόμενο περίβλημα (21) της REMS Power-Press XL ACC ανάλογα με τη χρησιμοποιούμενη λαβίδα προσαρίσματος/ενδιάμεση λαβίδα, βλ. 2.2. Υπάρχει κίνδυνος τραυματισμού.
- Χρησιμοποιείτε μόνο άθικτες λαβίδες προσαρίσματος, λαβίδες προσαρίσματος Mini, δακτυλίους προσαρίσματος, ενδιάμεσες λαβίδες. Οι λαβίδες προσαρίσματος, οι λαβίδες προσαρίσματος Mini, οι δακτύλιοι προσαρίσματος, οι ενδιάμεσες λαβίδες που έχουν υποστεί ζημιά ή έχουν να μαγκώσουν ή να σπάσουν και/ή να καταστρέψουν την προσαριστή σύνδεση. Δεν επιτρέπεται η επισκευή των λαβίδων προσαρίσματος, των λαβίδων προσαρίσματος Mini, των δακτυλίων προσαρίσματος, των ενδιάμεσων λαβίδων που έχουν υποστεί ζημιά. Σε περίπτωση μη τήρησης των ανωτέρω, υπάρχει κίνδυνος θραύσης και εκτοξευόμενα αντικείμενα μπορεί να προκαλέσουν σοβαρούς τραυματισμούς.
- Αφαιρείτε το φως ή τη μπαταρία πριν τη συναρμολόγηση/αποσυναρμολόγηση των λαβίδων προσαρίσματος, των λαβίδων προσαρίσματος Mini, των δακτυλίων προσαρίσματος, των ενδιάμεσων λαβίδων. Υπάρχει κίνδυνος τραυματισμού.
- Τηρείτε τις προδιαγραφές συντήρησης του ηλεκτρικού εργαλείου και τις υποδείξεις συντήρησης των λαβίδων προσαρίσματος, των λαβίδων προσαρίσματος Mini, των δακτυλίων προσαρίσματος, των ενδιάμεσων λαβίδων. Η τήρηση των κανονισμών συντήρησης συμβάλλει στη διάρκεια ζωής του ηλεκτρικού εργαλείου, των λαβίδων προσαρίσματος, των λαβίδων προσαρίσματος Mini, των δακτυλίων προσαρίσματος, των ενδιάμεσων λαβίδων.
- Μην αφήνετε ποτέ το ηλεκτρικό εργαλείο να λειτουργεί χωρίς επίβλεψη. Σε περίπτωση μεγάλων παύσεων εργασίας, απενεργοποιείτε το ηλεκτρικό εργαλείο και αφαιρείτε το βύσμα/το συσσωρευτή. Εάν οι ηλεκτρικές συσκευές μένουν ανεπιτήρητες, ενδέχεται να προκύψουν κίνδυνοι, οι οποίοι μπορεί να προκαλέσουν υλικές ζημιές και/ή σωματικές βλάβες.
- Τοποθετήστε το πολύ 3 από τους δακτυλίους προσαρίσματος XL 64–108 (PR-3S) στο βαλιτσάκι συστήματος XL-Boxx με ένθετο για δακτυλίους προσαρίσματος XL 64–108 (PR-3S) (Πρόσθετο εξάρτημα, Κωδ. Πρ. 579603). Η τήρηση του μέγιστου ορίου φορτίου με 3 δακτυλίους προσαρίσματος XL (PR-3S) μειώνει τον κίνδυνο υλικών ζημιών και/ή τραυματισμών.
- Χρησιμοποιείτε τα εργαλεία προσαρίσματος και κοπής της REMS μόνο σε μηχανήματα τα οποία είναι εγκεκριμένα για τα εργαλεία προσαρίσματος και κοπής της REMS. Η μη τήρηση μπορεί να οδηγήσει σε υλικές ζημιές και σωματικές βλάβες. Επίσης, η προσαριστή σύνδεση μπορεί να καταστεί άχρηστη ή η ράβδος με σπείρωμα, το ηλεκτρικό καλώδιο να μην κόβονται.
- Πριν από κάθε χρήση, ελέγχετε τα εργαλεία κοπής της REMS για τυχόν ζημιές και φθορά, καθώς και τη σταθερότητα των ένθετων κοπής/ακμών κοπής καλωδίων ώστε να μην έχουν κενό. Οι λαβίδες κοπής, τα ένθετα κοπής/οι ακμές κοπής καλωδίων της REMS που έχουν υποστεί ζημιά ή φθορά καθώς και τα ένθετα κοπής/οι ακμές κοπής καλωδίων που δεν έχουν στερεωθεί σωστά επηρεάζουν το αποτέλεσμα κοπής. Υπάρχει κίνδυνος θραύσης, ενώ εκτοξευόμενα αντικείμενα μπορεί να προκαλέσουν σοβαρούς τραυματισμούς.
- Τοποθετείτε τις λαβίδες προσαρίσματος Mini REMS, τις λαβίδες προσαρίσματος REMS και τους δακτυλίους προσαρίσματος REMS σύμφωνα με τις προδιαγραφές του κατασκευαστή του συστήματος προσαριστής προσαρμογής με το περίγραμμα συμπίεσης στην προσαριστή προσαρμογή. Η μη τήρηση μπορεί να οδηγήσει σε ζημιές στα εργαλεία προσαρίσματος της REMS και να καταστήσει άχρηστη την προσαριστή σύνδεση.
- Φροντίστε ώστε κατά τη διαδικασία προσαρίσματος να μην μαγκώνουν ξένα σωματίδια μεταξύ των σιαγόνων προσαρίσματος και των τμημάτων προσαρίσματος. Τα ξένα σωματίδια εμποδίζουν το πλήρες κλείσιμο και/ή μπορεί να προκαλέσουν ζημιά στους προσαριστούς συνδέσμους. Τα ξένα σωματίδια μπορεί να προκαλέσουν ζημιές στα εργαλεία προσαρίσματος και κοπής της REMS.
- Κατά την εφαρμογή των εργαλείων προσαρίσματος REMS, προσέχετε ώστε η περιοχή εργασίας να προσφέρει επαρκή χώρο τόσο για τη χρησιμοποιούμενη κινητήρια μηχανή όσο και για σας. Σε περίπτωση μη τήρησης, υπάρχει κίνδυνος τα εργαλεία προσαρίσματος να τραβηχτούν κάθετα προς τον άξονα σωλήνα υπό τη δύναμη της κινητήριας μηχανής. Έτσι, υπάρχει κίνδυνος τραυματισμού λόγω σύνθλιψης μερών του σώματος, ενώ τα εργαλεία προσαρίσματος μπορεί να υποστούν ζημιά. Επίσης, υπάρχει κίνδυνος θραύσης, ενώ εκτοξευόμενα αντικείμενα μπορεί να προκαλέσουν τραυματισμούς.
- Χρησιμοποιείτε μόνο άθικτα εργαλεία κοπής της REMS. Τα εργαλεία κοπής της REMS που έχουν υποστεί ζημιά μπορεί να μαγκώσουν, να σπάσουν ή τα ένθετα κοπής/οι ακμές κοπής καλωδίων να στομώσουν. Στα εργαλεία κοπής της REMS επιτρέπεται η αντικατάσταση μόνο των φθαρμένων ένθετων κοπής/ακμών κοπής καλωδίων, ενώ δεν επιτρέπεται η επισκευή τους. Σε περίπτωση μη τήρησης των ανωτέρω, υπάρχει κίνδυνος θραύσης και εκτοξευόμενα αντικείμενα μπορεί να προκαλέσουν τραυματισμούς.
- Για τη μεταφορά και την αποθήκευση των εργαλείων προσαρίσματος και κοπής της REMS, χρησιμοποιείτε τις μεταλλικές κασετίνες που προσφέρει η REMS με ένθετο, βαλιτσάκι συστήματος L-Boxx με ένθετο. Έτσι, τα εργαλεία προσαρίσματος και κοπής της REMS προστατεύονται από ακαθαρσίες και ζημιές, κάτι που ευνοεί τη διάρκεια ζωής.
- Ελέγχετε τακτικά για πιθανή βλάβη το καλώδιο σύνδεσης και τα καλώδια προέκτασης του ηλεκτρικού εργαλείου. Σε περίπτωση βλάβης πρέπει να αντικαθίστανται από εξειδικευμένο τεχνικό προσωπικό ή από εξουσιοδοτημένο και συμβεβλημένο συνεργείο εξυπηρέτησης πελατών της REMS.
- Αφίνητε το ηλεκτρικό εργαλείο στα χέρια μόνο καταρτισμένων ατόμων. Ατομα νεαρής ηλικίας επιτρέπεται να χρησιμοποιούν το ηλεκτρικό εργαλείο μόνο όταν είναι άνω των 16 ετών και μόνο στο πλαίσιο της ολοκλήρωσης της επαγγελματικής τους κατάρτισης και εφόσον έχουν τεθεί υπό την επίβλεψη καταρτισμένου ατόμου.
- Παιδιά και άτομα που λόγω φυσικών, αισθητικών ή πνευματικών ικανοτήτων τους ή απειρίας ή έλλειψης γνώσης δεν είναι σε θέση να χειρίζονται με ασφάλεια την ηλεκτρική συσκευή δεν επιτρέπεται να τη χρησιμοποιούν χωρίς την επίβλεψη ή τις οδηγίες ενός υπεύθυνου. Σε αντίθετη περίπτωση υπάρχει κίνδυνος εσφαλμένου χειρισμού και τραυματισμών.



- Χρησιμοποιείτε μόνο εγκεκριμένα και αναλόγως επισημασμένα καλώδια προέκτασης με επαρκές εμβαδόν διατομής. Χρησιμοποιείτε καλώδια προέκτασης μέγιστου μήκους 10 μ. με εμβαδόν διατομής 1,5 mm<sup>2</sup>, 10–30 μ. με εμβαδόν διατομής 2,5 mm<sup>2</sup>.

**⚠ ΚΙΝΔΥΝΟΣ**

- Μη χρησιμοποιείτε τον κόφτη καλωδίων της REMS, τη λαβίδα προσαρίσματος Mini Basic E01 της REMS, τη λαβίδα προσαρίσματος Basic E01 της REMS με ένθετα προσαρίσματα σε ρευματοφόρα καλώδια. Εξειδικευμένο προσωπικό θα πρέπει να εκκενώνει το ρεύμα από ένα ρευματοφόρο καλώδιο προς επεξεργασία. Τα εργαλεία δεν είναι μονωμένα και δεν προστατεύουν από πιθανή ηλεκτροπληξία.
- Διαβάστε και τηρείτε, επίσης, όλες τις υποδείξεις ασφαλείας και τις οδηγίες του υλικού σύνδεσης της Klauke για ηλεκτρικά καλώδια. Η μη τήρηση της υπόδειξης ασφαλείας αυξάνει τον κίνδυνο ηλεκτροπληξίας.
- Χρησιμοποιείτε τη λαβίδα προσαρίσματος Basic E01 της REMS με τα ένθετα προσαρίσματα T 12 της REMS μόνο για συστήματα προστασίας από πτώση που έχουν ελεγχθεί και εγκριθεί από τον κατασκευαστή (Εικ. 20). Η μη τήρηση της υπόδειξης ασφαλείας αυξάνει τον κίνδυνο πτώσης.
- Διαβάστε και τηρείτε, επίσης, όλες τις υποδείξεις ασφαλείας και τις οδηγίες του προμηθευτή του συστήματος προστασίας από πτώση. Ελέγχετε κάθε συμπίεση του συστήματος προστασίας από πτώση με μία καλίμπρα με σιαγόνες που ανήκει στο σύστημα. Εάν η καλίμπρα δεν μπορεί να περάσει επάνω από το συμπίεμένο τετράγωνο, αυτή η συμπίεση δεν είναι σύμφωνη με το σύστημα και δεν επιτρέπεται να χρησιμοποιηθεί. Σε αυτήν την περίπτωση, τα ένθετα προσαρίσματα πρέπει να αλλάξουν. Η μη τήρηση της υπόδειξης ασφαλείας αυξάνει τον κίνδυνο πτώσης.

**Υποδείξεις ασφαλείας για συσσωρευτές, ταχυφορτιστές, τροφοδοτικά τάσης**

**⚠ ΠΡΟΕΙΔΟΠΟΙΗΣΗ**

Διαβάστε όλες τις υποδείξεις ασφαλείας, τις οδηγίες, τις απεικονίσεις και τα τεχνικά χαρακτηριστικά που διαθέτει το παρόν ηλεκτρικό εργαλείο. Η μη τήρηση των οδηγιών μπορεί να προκαλέσει ηλεκτροπληξία, πυρκαγιά και/ή σοβαρούς τραυματισμούς.

Φυλάξτε όλες τις υποδείξεις ασφαλείας και τις οδηγίες για μελλοντική χρήση.

Βλ. επίσης [www.rems.de](http://www.rems.de) → Downloads → Οδηγίες χρήσης → Υποδείξεις ασφαλείας → Υποδείξεις ασφαλείας για συσσωρευτές, ταχυφορτιστές, τροφοδοτικά τάσης.

**Δελτία δεδομένων ασφαλείας**

**⚠ ΠΡΟΕΙΔΟΠΟΙΗΣΗ**

Διαβάστε τα δελτία δεδομένων ασφαλείας. Η μη τήρηση των οδηγιών μπορεί να προκαλέσει ηλεκτροπληξία, πυρκαγιά και/ή σοβαρούς τραυματισμούς.

Φυλάξτε όλες τις υποδείξεις ασφαλείας και τις οδηγίες για μελλοντική χρήση.

Βλ. [www.rems.de](http://www.rems.de) → Downloads → Δελτία δεδομένων ασφαλείας → Συσσωρευτές.

**Επεξήγηση συμβόλων**

**⚠ ΚΙΝΔΥΝΟΣ**

Κίνδυνος υψηλού βαθμού, μη τήρηση επιφέρει θάνατο ή σοβαρούς τραυματισμούς (μη αντιστρεπτούς).

**⚠ ΠΡΟΕΙΔΟΠΟΙΗΣΗ**

Κίνδυνος μέτριου βαθμού, μη τήρηση θα μπορούσε να επιφέρει θάνατο ή σοβαρούς τραυματισμούς (μη αντιστρεπτούς).

**⚠ ΠΡΟΣΟΧΗ**

Κίνδυνος χαμηλού βαθμού, μη τήρηση θα μπορούσε να επιφέρει μέτριους τραυματισμούς (αντιστρεπτούς).

**ΕΙΔΟΠΟΙΗΣΗ**

Υλικές ζημιές, χωρίς υπόδειξη ασφαλείας! Χωρίς κίνδυνο τραυματισμού.

- Κίνδυνος
- Πτώση
- Ηλεκτρική τάση
- Πριν τη θέση σε λειτουργία διαβάστε τις οδηγίες χρήσης
- Χρησιμοποιείτε προστατευτικά ματιών
- Χρησιμοποιείτε ωτοασπίδες
- Η ηλεκτρική συσκευή ανταποκρίνεται στην κατηγορία προστασίας II
- Ακατάλληλο για χρήση σε εξωτερικούς χώρους
- Τροφοδοτικό μεταγωγής (SMPS)
- Μετασχηματιστής ασφαλείας ανθεκτικός σε βραχυκύκλωμα (SCPST)



Φιλική προς το περιβάλλον διάθεση



Σήμανση συμμόρφωσης CE

**1. Τεχνικά χαρακτηριστικά**

**Προορισμός χρήσης**

**⚠ ΠΡΟΕΙΔΟΠΟΙΗΣΗ**

Οι ακτινικές πρέσες της REMS είναι σχεδιασμένες για τη δημιουργία προσαριστών συνδέσεων όλων των γνωστών συστημάτων προσαριστής προσαρμογής, για τη δημιουργία συνδέσεων για ηλεκτρικά καλώδια, για τη δημιουργία συνδέσεων για συστήματα προστασίας από πτώση, για την κοπή ράβδων με σπείρωμα, για την κοπή ηλεκτρικών καλωδίων (ακτινικές πρέσες με 32 kN).

Η λαβίδα κοπής Mini M της REMS και η λαβίδα κοπής M της REMS προορίζονται για την κοπή ράβδων με σπείρωμα από χάλυβα και ανοξείδωτο χάλυβα κατηγορίας αντοχής έως και 4.8 (400 N/ mm<sup>2</sup>).

Ο κόφτης καλωδίων της REMS προορίζεται για την κοπή ηλεκτρικών καλωδίων ≤ 300 mm<sup>2</sup> (Ø 30 mm).

Η λαβίδα προσαρίσματος REMS Mini Basic E 01 και η λαβίδα προσαρίσματος REMS Basic E 01 προορίζονται για το προσαρίσμα υλικού σύνδεσης της Klauke για ηλεκτρικά καλώδια ≤ 300 mm<sup>2</sup>, σε συνδυασμό με κατάλληλα ένθετα προσαρίσματα της Klauke, Σειρά 22, μικρό προσαρίσμα.

Η λαβίδα προσαρίσματος REMS Basic E01 με ένθετα προσαρίσματα T12 προορίζεται για το προσαρίσμα εγκεκριμένων συστημάτων προστασίας από πτώση.

Οι συσσωρευτές, οι ταχυφορτιστές και τα τροφοδοτικά τάσης της REMS προορίζονται για χρήση σύμφωνα με την επισκόπηση χρήσης.

Όλες οι άλλες χρήσεις δεν συμφωνούν με τον προορισμό χρήσης και γι' αυτό το λόγο δεν είναι επιτρεπτές.

Επισκόπηση χρήσης επαναφορτιζόμενων εργαλείων REMS, συσσωρευτών, ταχυφορτιστών, τροφοδοτικών τάσης.

Βλ. [www.rems.de](http://www.rems.de) → Downloads → Οδηγίες χρήσης → ΑΚΤΙΝΙΚΕΣ ΠΡΕΣΕΣ: ΛΟΙΠΑ ΕΓΓΡΑΦΑ



**1.1. Παραδοτέος εξοπλισμός**

Ηλεκτρικές ακτινικές πρέσες: Κινητήρια μηχανή, οδηγίες χρήσης, μεταλλική κασετίνα / L-Boxx/κιβώτιο μεταφοράς XL/XL-Boxx.

Επαναφορτιζόμενες πρέσες: Κινητήρια μηχανή, συσσωρευτής λιθίου-iónτων, ταχυφορτιστής, οδηγίες χρήσης, μεταλλική κασετίνα/L-Boxx/XL-Boxx.

**1.2. Αριθμός προϊόντος**

Κινητήρια μηχανή REMS Power-Press SE	572101
Κινητήρια μηχανή REMS Power-Press	577001
Κινητήρια μηχανή REMS Power-Press ACC	577000
Κινητήρια μηχανή REMS Power-Press XL ACC	579000
Κινητήρια μηχανή REMS Mini-Press 14V ACC	578001
Κινητήρια μηχανή REMS Mini-Press 22V ACC	578002
Κινητήρια μηχανή REMS S Mini-Press 22V ACC	578003
Κινητήρια μηχανή REMS Akku-Press	571003
Κινητήρια μηχανή REMS Akku-Press ACC	571004
Κινητήρια μηχανή REMS Akku-Press E 22V ACC	576006
Κινητήρια μηχανή REMS Akku-Press 22V ACC	576000
Κινητήρια μηχανή REMS Akku-Press 22V Connected	576003
Κινητήρια μηχανή REMS Akku-Press XL 45 kN 22V ACC	579001
Λαβίδες προσαρίσματος Mini της REMS, λαβίδες προσαρίσματος REMS, Δακτύλιο προσαρίσματος REMS, ενδιάμεση λαβίδα Mini REMS,	βλ. Κατάλογο REMS
Ενδιάμεσες λαβίδες REMS	βλ. Κατάλογο REMS
Λαβίδες κοπής Mini M της REMS,	βλ. Κατάλογο REMS
λαβίδες κοπής M της REMS	βλ. Κατάλογο REMS
Κόφτης καλωδίων REMS	571887
Ακμή κοπής καλωδίων, συσκευασία 2 τεμ. (κόφτης καλωδίων REMS)	571889
Λαβίδα κοπής Mini Basic E01 της REMS	578618
Λαβίδα κοπής Basic E01 της REMS	571855
Ένθετα προσαρίσματα T 12 της REMS, συσκευασία 2 τεμ.	570891
Μπαταρία REMS Li-Ion 14,4 V, 2,5 Ah	571545
Μπαταρία REMS Li-Ion 14,4 V, 5,0 Ah	571555
Μπαταρία REMS Li-Ion 21,6 V, 2,5 Ah	571571
Μπαταρία REMS Li-Ion 21,6 V, 4,4 Ah	571574
Μπαταρία REMS Li-Ion 21,6 V, 5,0 Ah	571581
Μπαταρία REMS Li-Ion 21,6 V, 9,0 Ah	571583
Ταχυφορτιστής Li-Ion/Ni-Cd 220–240 V, 65 W	571560
Ταχυφορτιστής Li-Ion/Ni-Cd 220–240 V, 70 W	571575
Ταχυφορτιστής Li-Ion 100–240 V, 90 W	571585
Ταχυφορτιστής Li-Ion 100–240 V, 290 W	571587
Τροφοδοσία τάσης 220–240 V, αντί συσσωρευτών 14,4 V, 33 A	571565
Τροφοδοσία τάσης 220–240 V, αντί συσσωρευτών 21,6 V, 15 A	571567
Τροφοδοσία τάσης 220–240 V, αντί συσσωρευτών 21,6 V, 40 A	571578
Μεταλλική κασετίνα REMS Power-Press SE	570280
Μεταλλική κασετίνα REMS Power-Press	570280



Μεταλλική κασετίνα REMS Power-Press ACC	570280
Κιβώτιο μεταφοράς XL REMS Power-Press XL ACC	579240
Μεταλλική κασετίνα REMS Mini-Press 14V ACC / Mini-Press 22V ACC / Mini-Press S 22V ACC	578290
Βαλιτσάκι συστήματος L-Boxx REMS Mini-Press 14V ACC / Mini-Press 22V ACC / Mini-Press S 22V ACC	578299
Μεταλλική κασετίνα REMS Akku-Press 14V / Akku-Press 14V ACC / Akku-Press 22V ACC	571290
Βαλιτσάκι συστήματος L-Boxx REMS Akku-Press 14V / Akku-Press 14V ACC / Akku-Press 22V ACC	571283
Βαλιτσάκι συστήματος XL-Boxx REMS Akku-Press 45kN 22V ACC	579601
REMS CleanM, Καθαριστικό μηχανών	140119

Μεταλλικές κασετίνες ή βαλιτσάκι συστήματος με ένθετο για λαβίδες πρεσαρίσματος REMS, δακτυλίου πρεσαρίσματος REMS, ενδιάμεσες λαβίδες ως πρόσθετο εξάρτημα, βλ. [www.rems.de](http://www.rems.de) → Προϊόντα → Ακτινικές πρέσες → Λαβίδες πρεσαρίσματος REMS, δακτύλιο πρεσαρίσματος REMS → Απόσπασμα καταλόγου (PDF)



**1.3. Περιοχή εργασίας**

REMS Mini-Press 14V ACC / Mini-Press 22V ACC / Mini-Press S 22V ACC για τη δημιουργία πρεσαριστών συνδέσεων όλων των γνωστών συστημάτων πρεσαριστής προσαρμογής σε χαλυβδοσωλήνες, ανοξείδωτους χαλυβδοσωλήνες, χαλκοσωλήνες, πλαστικούς σωλήνες, συνδετικούς σωλήνες

Ø 10–40 mm  
Ø 3/8–1/4"

Βλ. επίσης [www.rems.de](http://www.rems.de) → Προϊόντα → Ακτινικές πρέσες → Λαβίδες πρεσαρίσματος REMS Mini, δακτύλιο πρεσαρίσματος REMS → Απόσπασμα καταλόγου (PDF)



REMS Power-Press SE / Power-Press / Power-Press ACC / Power-Press XL ACC, REMS Akku-Press 14V / Akku-Press 14V ACC / Akku-Press E 22V ACC / Akku-Press 22V ACC / Akku-Press 22V Connected για τη δημιουργία πρεσαριστών συνδέσεων όλων των γνωστών συστημάτων πρεσαριστής προσαρμογής σε χαλυβδοσωλήνες, ανοξείδωτους χαλυβδοσωλήνες, χαλκοσωλήνες, πλαστικούς σωλήνες, συνδετικούς σωλήνες

Ø 10 – 108 (110) mm  
Ø 3/8 – 4"

Βλ. επίσης [www.rems.de](http://www.rems.de) → Προϊόντα → Ακτινικές πρέσες → Λαβίδες πρεσαρίσματος REMS, δακτύλιο πρεσαρίσματος REMS → Απόσπασμα καταλόγου (PDF)



REMS Akku-Press XL 45kN 22V ACC για τη δημιουργία πρεσαριστών συνδέσεων XL όλων των γνωστών συστημάτων πρεσαριστής προσαρμογής

Ø 64 – 108 mm  
Ø 2 1/2 – 4"

Βλ. επίσης [www.rems.de](http://www.rems.de) → Προϊόντα → Ακτινικές πρέσες → Λαβίδες πρεσαρίσματος REMS, δακτύλιο πρεσαρίσματος REMS → Απόσπασμα καταλόγου (PDF)



**Εύρος θερμοκρασίας λειτουργίας**

REMS εργαλεία μπαταρίας	-10 °C – +60 °C (14 °F – +140 °F)
Μπαταρία	-10 °C – +60 °C (14 °F – +140 °F)
Ταχυφοριστής	0 °C – +40 °C (32 °F – +104 °F)
Τροφοδοσία τάσης	-10 °C – +45 °C (14 °F – +113 °F)
Συμπίεση μέσω δικτύου	-10 °C – +60 °C (14 °F – +140 °F)

Περιοχή θερμοκρασίας αποθήκευσης > 0°C (32 °F)

**1.4. Προωθητική δύναμη, εμβολισμός**

**Προωθητική δύναμη (ονομαστική δύναμη)**

REMS Mini-Press 14V ACC / Mini-Press 22V ACC / Mini-Press S 22V ACC	22 kN
REMS Power-Press SE / Power-Press / Power-Press ACC / Power-Press XL ACC, Akku-Press 14V / Akku-Press 14V ACC / Akku-Press E 22V ACC / Akku-Press 22V ACC / Akku-Press 22V Connected	32 kN
REMS Akku-Press XL 45kN 22V ACC	45 kN

**Εμβολισμός**

REMS Mini-Press 14V ACC / Mini-Press 22V ACC / Mini-Press S 22V ACC	28 mm
REMS Power-Press SE / Power-Press / Power-Press ACC, REMS Akku-Press 14V / Akku-Press 14V ACC / Akku-Press E 22V ACC / Akku-Press 22V ACC / Akku-Press 22V Connected	41 mm
REMS Power-Press XL ACC, REMS Akku-Press XL 45kN 22V ACC	104 mm

**1.5. Ηλεκτρικά χαρακτηριστικά**

REMS Power-Press SE	} 230 V~; 50–60 Hz; 450 W 110 V~; 50–60 Hz; 450 W S3 20% (AB 2/10 min) με προστατευτική μόνωση, και καταστολή ραδιοπαρεμβολών
REMS Power-Press	
REMS Power-Press ACC	
REMS Power-Press XL ACC	

REMS Mini-Press 14V ACC 14,4 V ~; 2,5 Ah  
14,4 V ~; 5,0 Ah

REMS Akku-Press 14V, REMS Akku-Press 14V ACC 14,4 V ~; 5,0 Ah

REMS Mini-Press 22V ACC	} 21,6 V ~; 2,5 Ah 21,6 V ~; 4,4 Ah 21,6 V ~; 5,0 Ah 21,6 V ~; 9,0 Ah
REMS Mini-Press S 22V ACC	
REMS Akku-Press E 22V ACC	
REMS Akku-Press 22V ACC	
REMS Akku-Press 22V Connected	

REMS Akku-Press XL 45kN 22V ACC 21,6 V ~; 5,0 Ah  
21,6 V ~; 9,0 Ah

Ταχυφοριστής Li-Ion/Ni-Cd (Συσσωρευτής, Κωδ. πρ. 571560) Είσοδος 220–240 V~; 50–60 Hz; 65 W  
Έξοδος 10,8–18 V ~  
με προστατευτική μόνωση, και καταστολή ραδιοπαρεμβολών

Είσοδος 100–120 V~; 50–60 Hz; 65 W  
Έξοδος 10,8–18 V ~  
με προστατευτική μόνωση, και καταστολή ραδιοπαρεμβολών

Ταχυφοριστής Li-Ion (Συρόμενος συσσωρευτής, Κωδ. πρ. 571575) Είσοδος 220–240 V~; 50–60 Hz; 70 W  
Έξοδος 21,6 V ~  
με προστατευτική μόνωση, και καταστολή ραδιοπαρεμβολών

Είσοδος 100–120 V~; 50–60 Hz; 70 W  
Έξοδος 21,6 V ~  
με προστατευτική μόνωση, και καταστολή ραδιοπαρεμβολών

Ταχυφοριστής Li-Ion (Συρόμενος συσσωρευτής, Κωδ. πρ. 571585) Είσοδος 100–240 V~; 50–60 Hz; 90 W  
Έξοδος 21,6 V ~  
με προστατευτική μόνωση, και καταστολή ραδιοπαρεμβολών

Είσοδος 100–240 V~; 50–60 Hz; 290 W  
Έξοδος 21,6 V ~  
με προστατευτική μόνωση, και καταστολή ραδιοπαρεμβολών

Τροφοδοτικό τάσης 14,4 V (Κωδ. πρ. 571565) Είσοδος 220–240 V~; 50–60 Hz; 600 W  
Έξοδος 14,4 V ~; 33 A  
με προστατευτική μόνωση, και καταστολή ραδιοπαρεμβολών

Είσοδος 100–120 V~; 50–60 Hz; 400 W  
Έξοδος 14,4 V ~; 18 A  
με προστατευτική μόνωση, και καταστολή ραδιοπαρεμβολών

Τροφοδοτικό τάσης 21,6 V (Κωδ. πρ. 571567) Είσοδος 220–240 V~; 50–60 Hz; 350 W  
Έξοδος 21,6 V ~; ≤ 15 A  
με προστατευτική μόνωση, και καταστολή ραδιοπαρεμβολών

Είσοδος 220–240 V~; 50–60 Hz; 900 W  
Έξοδος 21,6 V ~; 40 A  
με προστατευτική μόνωση, και καταστολή ραδιοπαρεμβολών

**1.6. Διαστάσεις**

REMS Power-Press SE	430×118×85 mm (16,9"×4,6"×3,3")
REMS Power-Press / Power-Press ACC	370×235×85 mm (14,6"×9,2"×3,3")
REMS Power-Press XL ACC	525×255×90 mm (20,7"×10,0"×3,5")
REMS Mini-Press 14V ACC	288×260×80 mm (11,3"×10,2"×3,1")
REMS Mini-Press 22V ACC	273×260×75 mm (10,7"×10,2"×3,0")
REMS Mini-Press S 22V ACC	405×145×75 mm (15,9"×5,7"×3,0")
REMS Akku-Press 14V / Akku-Press 14V ACC	338×298×85 mm (13,3"×11,7"×3,3")
REMS Akku-Press E 22V ACC	285×290×81 mm (11,2"×11,4"×3,2")
REMS Akku-Press 22V ACC	285×290×81 mm (11,2"×11,4"×3,2")
REMS Akku-Press 22V Connected	295×310×81 mm (11,6"×12,2"×3,2")
REMS Akku-Press XL 45kN 22V ACC	540×325×85 mm (21,3"×12,8"×3,3")

## 1.7. Βάρος

Κινητήρια μηχανή REMS Power-Press SE	4,7 kg	(10,4 lb)
Κινητήρια μηχανή REMS Power-Press/Power-Press ACC	4,7 kg	(10,4 lb)
REMS Power-Press XL ACC	5,5 kg	(12,1 lb)
Κιν. μηχανή REMS Mini-Press 14V ACC χωρίς μπαταρία	2,1 kg	(4,5 lb)
Κιν. μηχανή REMS Mini-Press 22V ACC χωρίς μπαταρία	2,1 kg	(4,5 lb)
Κιν. μηχανή REMS S Mini-Press 22V ACC χωρίς μπαταρία	2,2 kg	(4,9 lb)
Κιν. μηχανή REMS Akku-Press 14V/Akku-Press 14V ACC χωρίς μπαταρία	3,8 kg	(8,3 lb)
Κιν. μηχανή REMS Akku-Press E 22V ACC χωρίς μπαταρία	2,8 kg	(6,2 lb)
Κιν. μηχανή REMS Akku-Press 22V ACC χωρίς μπαταρία	2,8 kg	(6,2 lb)
Κιν. μηχανή REMS Akku-Press 22V Connected χωρίς μπαταρία	2,9 kg	(6,4 lb)
Κιν. μηχανή REMS Akku-Press XL 45kN 22V ACC χωρίς μπαταρία	5,7 kg	(12,6 lb)
Μπαταρία REMS Li-Ion 14,4 V, 2,5 Ah	0,3 kg	(0,7 lb)
Μπαταρία REMS Li-Ion 14,4 V, 5,0 Ah	0,5 kg	(1,1 lb)
Μπαταρία REMS Li-Ion 21,6 V, 2,5 Ah	0,5 kg	(1,1 lb)
Μπαταρία REMS Li-Ion 21,6 V, 4,4 Ah	0,8 kg	(1,8 lb)
Μπαταρία REMS Li-Ion 21,6 V, 5,0 Ah	0,8 kg	(1,8 lb)
Μπαταρία REMS Li-Ion 21,6 V, 9,0 Ah	1,1 kg	(2,4 lb)
Τσιμπίδα πρεσαρίσματος (μέσος όρος)	1,8 kg	(3,9 lb)
Τσιμπίδα πρεσαρίσματος Mini (μέσος όρος)	1,2 kg	(2,6 lb)
Ενδιάμεση λαβίδα Mini Z8	1,0 kg	(2,2 lb)
Ενδιάμεση λαβίδα Z2	2,0 kg	(4,4 lb)
Ενδιάμεση λαβίδα Z4	3,6 kg	(7,9 lb)
Ενδιάμεση λαβίδα Z5	3,8 kg	(8,4 lb)
Ενδιάμεση λαβίδα Z6 XL	5,5 kg	(12,1 lb)
Ενδιάμεση λαβίδα Z8	1,7 kg	(3,7 lb)
Δακτύλιος συμπίεσης M54 (PR-3S)	3,1 kg	(6,8 lb)
Δακτύλιος συμπίεσης U75 (PR-3B)	2,7 kg	(5,9 lb)

## 1.8. Τιμές θορύβου

Τιμές εκπομπής θορύβου στο χώρο εργασίας			
REMS Power-Press SE	$L_{pA} = 76$ dB(A)	$L_{WA} = 87$ dB(A)	$K = 3$ dB(A)
REMS Power-Press /ACC/XL ACC			
	$L_{pA} = 81$ dB(A)	$L_{WA} = 92$ dB(A)	$K = 3$ dB(A)
REMS Mini-Press 14V ACC/			
22V ACC / S 22V ACC	$L_{pA} = 73$ dB(A)	$L_{WA} = 84$ dB(A)	$K = 3$ dB(A)
REMS Akku-Press 14V / 14V ACC /			
E 22V ACC / 22V ACC /			
22V ACC Connected /			
XL 45kN 22V ACC	$L_{pA} = 74$ dB(A)	$L_{WA} = 85$ dB(A)	$K = 3$ dB(A)

## 1.9. Δονήσεις

Πραγματική τιμή επιτάχυνσης  $< 2,5 \text{ m/s}^2$   $K = 1,5 \text{ m/s}^2$   
 Η συγκεκριμένη τιμή εκπομπής δόνησης μετρήθηκε σύμφωνα με μια πρότυπη διαδικασία ελέγχου και μπορεί να χρησιμοποιηθεί για σύγκριση με άλλο ηλεκτρικό εργαλείο. Η συγκεκριμένη τιμή εκπομπής δόνησης μπορεί να χρησιμοποιηθεί και ως εισαγωγική αξιολόγηση της έκθεσης.

### ⚠ ΠΡΟΣΟΧΗ

Η τιμή εκπομπής δόνησης ενδέχεται να διαφέρει από την ενδεικτική τιμή, κατά την πραγματική χρήση του ηλεκτρικού εργαλείου, αναλόγως του τρόπου χρήσης του ηλεκτρικού εργαλείου. Σε συνάρτηση με τις πραγματικές συνθήκες χρήσης (περιοδική λειτουργία) ενδέχεται να χρειάζεται η λήψη μέτρων ασφαλείας για την προστασία του χειριστή.

## 2. Θέση σε λειτουργία

### ⚠ ΠΡΟΣΟΧΗ

Εάν η κινητήρια μηχανή έχει αποθηκευθεί για μεγάλο διάστημα, πρέπει πριν την εκ νέου θέση σε λειτουργία να ενεργοποιηθεί πρώτα η βαλβίδα υπερπίεσης, πιέζοντας το κουμπί επαναφοράς (13). Εάν είναι στερεωμένη σφιχτά ή κινείται σκληρά, δεν πρέπει να συμπιεστεί. Η κινητήρια μηχανή πρέπει να εξεταστεί από εξουσιοδοτημένο και συμβεβλημένο συνεργείο εξυπηρέτησης πελατών της REMS.

### ⚠ ΠΡΟΣΟΧΗ

Τηρείτε και ακολουθείτε τους εθνικούς κανονισμούς για χειροκίνητα βάρη φορτίου. Για τη χρήση των λαβίδων πρεσαρίσματος REMS, των λαβίδων πρεσαρίσματος Mini REMS, των δακτυλίων πρεσαρίσματος REMS με ενδιάμεσες λαβίδες για τα διάφορα συστήματα σύνδεσης σωλήνων ισχύουν τα εκάστοτε ισχύοντα έγγραφα πώλησης της REMS, βλ. επίσης [www.rems.de](http://www.rems.de) → Downloads → Κατάλογοι, φυλλάδια προϊόντων. Εάν ο κατασκευαστής του συστήματος επιφέρει τροποποιήσεις σε στοιχεία των συστημάτων σύνδεσης σωλήνων ή θέσει σε κυκλοφορία νέα προϊόντα, θα πρέπει να ενημερωθείτε για τα νέα δεδομένα από τη REMS (Email [info@rems.de](mailto:info@rems.de)). Διατηρούμε το δικαίωμα αλλαγών και τυχόν σφαλμάτων.

## 2.1. Ηλεκτρική σύνδεση

### ⚠ ΠΡΟΕΙΔΟΠΟΙΗΣΗ

**Λάβετε υπόψη σας την τάση του δικτύου!** Πριν από τη σύνδεση της κινητήριας μηχανής, του ταχυφορτιστή ή του τροφοδοτικού τάσης, ελέγξτε εάν η αναγραφόμενη στην πλακέτα χαρακτηριστικών τάση αντιστοιχεί με την τάση δικτύου. Σε εργοτάξια, υγρά περιβάλλοντα, σε εσωτερικούς και εξωτερικούς χώρους ή σε παράμοια σημεία τοποθέτησης λειτουργείτε το ηλεκτρικό εργαλείο στο δίκτυο μόνο

μέσω ρελέ διαφυγής (διακόπτης FI), το οποίο διακόπτει την παροχή ενέργειας, μόλις το ρεύμα διαρροής προς τη γείωση υπερβεί τα 30 mA για 200 ms.

## Μπαταρίες

### ΕΙΔΟΠΟΙΗΣΗ

Εισάγετε πάντοτε τη μπαταρία 14,4 V (19) κάθετα στην κινητήρια μηχανή και/ή στον ταχυφορτιστή. Η λοξή τοποθέτηση προκαλεί βλάβη στις επαφές και μπορεί να οδηγήσει σε βραχυκύκλωμα, με αποτέλεσμα τη ζημιά στην μπαταρία.

### Βαθιά εκφόρτιση λόγω χαμηλής τάσης

Δεν επιτρέπεται πτώση της τάσης των μπαταριών Li-Ion κάτω από την ελάχιστη τάση, ειδικά υπάρχει περίπτωση βλάβης της μπαταρίας λόγω βαθιάς εκφόρτισης. Οι κυψέλες των μπαταριών Li-Ion της REMS έχουν προφορτιστεί με την παράδοση κατά περ. 40 %. Γι' αυτό και οι μπαταρίες Li-Ion πρέπει να φορτίζονται πριν τη χρήση και να επαναφορτίζονται τακτικά. Εάν δεν τηρηθεί αυτή η προδιαγραφή των κατασκευαστών των κυψελών υπάρχει περίπτωση βλάβης της μπαταρίας Li-Ion λόγω βαθιάς εκφόρτισης.

### Βαθιά εκφόρτιση λόγω αποθήκευσης

Εάν μία σχετικά χαμηλά φορτισμένη μπαταρία Li-Ion αποθηκευθεί μπορεί - σε περίπτωση μακράς αποθήκευσης - να αποφορτιστεί και να καταστραφεί. Γι' αυτό οι μπαταρίες Li-Ion πρέπει να φορτίζονται πριν την αποθήκευση και να επαναφορτίζονται το αργότερο μετά από έξι μήνες και οπωσδήποτε πριν από εκ νέου επιβάρυνση.

### ΕΙΔΟΠΟΙΗΣΗ

**Πριν τη χρήση φορτίζετε τη μπαταρία. Επαναφορτίζετε τακτικά τις μπαταρίες Li-Ion ώστε να αποφεύγετε την πιθανότητα βαθιάς εκφόρτισης. Σε περίπτωση βαθιάς εκφόρτισης προκαλείται βλάβη στη μπαταρία.**

Για τη φόρτιση του συσσωρευτή λιθίου-ιόντων της REMS, χρησιμοποιείτε μόνο εγκεκριμένους ταχυφορτιστές της REMS. Οι καινούριες και επί μακρόν μη χρησιμοποιημένες μπαταρίες Li-Ion φτάνουν την πλήρη χωρητικότητα μετά από αρκετές φορτίσεις.

### Ταχυφορτιστής λιθίου-ιόντων/νικελίου-καδμίου και ταχυφορτιστές λιθίου-ιόντων

Εάν το βύσμα είναι τοποθετημένο, η πράσινη λυχνία ελέγχου ανάβει συνεχώς πράσινη. Εάν έχει τοποθετηθεί μπαταρία στον ταχυφορτιστή, μία πράσινη λυχνία ελέγχου που αναβοσβήνει δείχνει ότι η μπαταρία φορτίζεται. Εάν η πράσινη λυχνία ελέγχου ανάβει συνεχώς, η μπαταρία έχει φορτίσει. Εάν μία κόκκινη λυχνία ελέγχου αναβοσβήνει κόκκινη, η μπαταρία παρουσιάζει πρόβλημα. Εάν μία λυχνία ελέγχου ανάβει διαρκώς κόκκινη, η θερμοκρασία του ταχυφορτιστή και/ή της μπαταρίας κυμαίνεται εκτός του επιτρεπόμενου φάσματος λειτουργίας του ταχυφορτιστή, δηλ. από 0°C έως +40°C.

### ΕΙΔΟΠΟΙΗΣΗ

Οι ταχυφορτιστές δεν είναι κατάλληλοι προς χρήση σε εξωτερικούς χώρους.

### Τροφοδοτικό τάσης

Τα τροφοδοτικά τάσης είναι για τη λειτουργία σε δίκτυο των επαναφορτιζόμενων εργαλείων, αντί για τους συσσωρευτές. Τα τροφοδοτικά τάσης διαθέτουν μια προστασία από υπερτάση και υπερβολική θερμοκρασία. Η κατάσταση λειτουργίας προβάλλεται μέσω ενός LED. Ένα LED που ανάβει, δείχνει ετοιμότητα λειτουργίας. Εάν το LED σβήσει ή αναβοσβήνει, προβάλλεται μια υπερτάση ή μια μη επιτρεπτή θερμοκρασία. Η χρήση της κινητήριας μηχανής δεν είναι δυνατή σε αυτό το διάστημα. Μετά από ένα διάστημα, το LED ανάβει ξανά και μπορείτε να συνεχίσετε την εργασία.

### ΕΙΔΟΠΟΙΗΣΗ

Τα τροφοδοτικά τάσης δεν είναι κατάλληλα προς χρήση σε εξωτερικούς χώρους.

## 2.2. Τοποθέτηση (αλλαγή) της λαβίδας πρεσαρίσματος, της λαβίδας πρεσαρίσματος Mini (Εικ. 1 (1)), της λαβίδας πρεσαρίσματος (4G) (Εικ. 11), της λαβίδας πρεσαρίσματος (S) (Εικ. 12), του δακτυλίου πρεσαρίσματος (PR-3S) με ενδιάμεση λαβίδα (Εικ. 13), του δακτυλίου πρεσαρίσματος (PR-3B) με ενδιάμεση λαβίδα (Εικ. 14), του δακτυλίου πρεσαρίσματος 45° (PR-2B) με ενδιάμεση λαβίδα, του δακτυλίου πρεσαρίσματος S (PR-2B) με ενδιάμεση λαβίδα Z8 ή ενδιάμεση λαβίδα Mini Z8 (Εικ. 15) σε ακτινικές πρέσες.

Αφαιρέστε το βύσμα και/ή τη μπαταρία. Χρησιμοποιείτε μόνο λαβίδες, λαβίδες Mini και/ή δακτυλίους συμπίεσης με συγκεκριμένο για το σύστημα περιγράμμαμα συμπίεσης, κατάλληλο για το προς συμπίεση σύστημα ρακόρ σωλήνων. Οι λαβίδες συμπίεσης, λαβίδες συμπίεσης Mini και/ή οι δακτύλιοι συμπίεσης της είναι χαραγμένοι στις σιαγώνες και/ή τα τμήματα συμπίεσης με γράμματα προς σήμανση του περιγράμματος συμπίεσης και με έναν αριθμό προς σήμανση του μεγέθους. Οι ενδιάμεσες λαβίδες επισημαίνονται με το γράμμα Z και ένα ψηφίο που χρησιμεύει στην ταξινόμηση στον επιτρεπόμενο δακτύλιο πρεσαρίσματος, ο οποίος επισημαίνεται αναλόγως. Ο δακτύλιος πρεσαρίσματος 45° (PR-2B) επιτρέπεται να τοποθετείται μόνο υπό γωνία 45° προς την ενδιάμεση λαβίδα Z1/ενδιάμεση λαβίδα Mini Z1 (Εικ. 18). Με τον δακτύλιο πρεσαρίσματος S (PR-2B), η ενδιάμεση λαβίδα Z8 ή η ενδιάμεση λαβίδα Mini Z8 μπορεί να στερεωθεί έτσι ώστε να περιστρέφεται αβαθμιδωτά (Εικ. 15). Διαβάστε και τηρείτε τις οδηγίες εγκατάστασης και συναρμολόγησης του κατασκευαστή/προμηθευτή του προς πρεσαρίσματος συστήματος πρεσαριστής προσαρμογής. Μην συμπιέζετε ποτέ με ακατάλληλη λαβίδα, λαβίδα Mini και/ή δακτύλιο συμπίεσης και ενδιάμεση λαβίδα, ενδιάμεση λαβίδα Mini (περίγραμμα συμπίεσης, μέγεθος). Η πρεσαριστή σύνδεση μπορεί να καταστραφεί και το μηχανήμα, καθώς και η λαβίδα, λαβίδα Mini και/ή ο δακτύλιος συμπίεσης και η ενδιάμεση λαβίδα, ενδιάμεση λαβίδα Mini να υποστούν ζημιά.

Η ενδιάμεση λαβίδα Z6 XL για τη μετάδοση κίνησης των δακτυλίων προσαρίσματος REMS XL 64–108, 2½–4" (PR-3S) με REMS Power-Press XL ACC. Η ενδιάμεση λαβίδα Z7 XL 45 kN για τη μετάδοση κίνησης των δακτυλίων προσαρίσματος REMS XL 64–108, 2½–4" (PR-3S) και των δακτυλίων προσαρίσματος XL 2½–4" (PR-3B) με REMS Akku-Press XL 45 kN 22V ACC. Στη REMS Akku-Press XL 45 kN 22V ACC ταιριάζει αποκλειστικά η ενδιάμεση λαβίδα Z7 XL 45 kN.

Τοποθετείτε την κινητήρια μηχανή κατά προτίμηση επάνω σε τραπέζι ή στο έδαφος. Το περιστρεφόμενο περιβλήμα (Εικ. 5 (21)) της REMS Power-Press XL ACC πρέπει να τοποθετείται ανάλογα με τη χρησιμοποιούμενη λαβίδα προσαρίσματος/ενδιάμεση λαβίδα. Για τη χρήση της ενδιάμεσης λαβίδας Z6 XL, το περιστρεφόμενο περιβλήμα (21) πρέπει να περιστραφεί μέχρι να ασφαλίσει, ώστε να μην καλύπτει τη σχισμή του περιβλήματος του μηχανισμού κίνησης. Για όλες τις άλλες λαβίδες προσαρίσματος/ενδιάμεσης λαβίδες, περιστρέψτε το περιστρεφόμενο περιβλήμα (21) μέχρι να ασφαλίσει, ώστε να καλύπτει τη σχισμή του περιβλήματος του μηχανισμού κίνησης. Η τοποθέτηση (αλλαγή) της λαβίδας συμπίεσης, λαβίδας συμπίεσης Mini και/ή της ενδιάμεσης λαβίδας επιτυγχάνεται μόνο εάν οι κύλινδροι συμπίεσης (5) κινηθούν εντελώς προς τα πίσω. Εάν χρειάζεται, στις REMS Power-Press SE, πιέστε το μοχλό φοράς περιστροφής (7) προς τα αριστερά και ενεργοποιήστε το βηματικό διακόπτη ασφαλείας (8), στις REMS Mini-Press 14V ACC / Mini-Press 22V ACC / Mini-Press S 22V ACC, REMS Power-Press / Power-Press ACC / Power-Press XL ACC και REMS Akku-Press 14V / Akku-Press 14V ACC / Akku-Press E 22V ACC / Akku-Press 22V ACC / Akku-Press 22V Connected, REMS Akku-Press XL 45 kN 22V ACC πιέστε το πλήκτρο επαναφοράς (13), έως ότου οι κύλινδροι προσαρίσματος (5) επιστρέψουν τέρμα πίσω.

### ⚠ ΠΡΟΣΟΧΗ

Τοποθετείτε το περιστρεφόμενο περιβλήμα (21) πάντα ανάλογα με τη χρησιμοποιούμενη λαβίδα προσαρίσματος/ενδιάμεση λαβίδα, έως ότου ασφαλίσει, Κίνδυνος σύνθλιψης!

Ανοίξτε το μπουλόνι συγκράτησης της λαβίδας (2). Για τον σκοπό αυτό, τραβήξτε την ασφάλιση (4). Το μπουλόνι συγκράτησης της λαβίδας (2) αναπηδάει προς τα έξω με τη βοήθεια ελατήριου επαναφοράς. Τοποθετήστε την επιλεγμένη λαβίδα προσαρίσματος, τη λαβίδα προσαρίσματος Mini (1), την ενδιάμεση λαβίδα, την ενδιάμεση λαβίδα Mini (14). Εισάγετε το μπουλόνι συγκράτησης της λαβίδας (2), έως ότου η ασφάλιση (4) να κουμπώσει. Παράλληλα, πιέστε προς τα κάτω το κουμπάκι (3) απευθείας επάνω από το μπουλόνι συγκράτησης της λαβίδας (2). Μην εκκινείτε την κινητήρια μηχανή χωρίς να έχετε τοποθετήσει λαβίδα προσαρίσματος, λαβίδα προσαρίσματος Mini, δακτύλιο προσαρίσματος με ενδιάμεση λαβίδα, ενδιάμεση λαβίδα Mini. Η διαδικασία συμπίεσης διεξάγεται μόνο για την κατασκευή μιας προσαριστής σύνδεσης. Χωρίς αντίθλιψη κατά τη συμπίεση από τον προσαριστό σύνδεσμο, η κινητήρια μηχανή και/ή η λαβίδα συμπίεσης, λαβίδα συμπίεσης Mini, ο δακτύλιος συμπίεσης και η ενδιάμεση λαβίδα, ενδιάμεση λαβίδα Mini επιφορτίζονται έντονα και χωρίς λόγο.

### ⚠ ΠΡΟΣΟΧΗ

**Ποτέ μην προσαράτε όταν το μπουλόνι συγκράτησης της λαβίδας (2) δεν είναι ασφαλισμένο. Υπάρχει κίνδυνος θραύσης και εκτοξευόμενα αντικείμενα μπορεί να προκαλέσουν σοβαρούς τραυματισμούς!**

### 2.3. Πρόσθετες λειτουργίες για REMS Akku-Press 22V Connected

Για πληροφορίες σχετικά με τον οδηγό μενού, τη λειτουργία Connected και την πύλη σέρβις, ανατρέξτε στις οδηγίες χρήσης της συσκευής REMS Akku-Press 22 V Connected.



Οδηγίες χρήσης



Βίντεο γρήγορης εκκίνησης (YouTube)

## 3. Λειτουργία

### ⚠ ΠΡΟΣΟΧΗ

Εάν η κινητήρια μηχανή έχει αποθηκευθεί για μεγάλο διάστημα, πρέπει πριν την εκ νέου θέση σε λειτουργία να ενεργοποιηθεί πρώτα η βαλβίδα υπερπίεσης, πιέζοντας το κουμπάκι επαναφοράς (13). Εάν είναι στερεωμένη σφιχτά ή κινείται σκληρά, δεν πρέπει να συμπίεσει. Η κινητήρια μηχανή πρέπει να εξεταστεί από εξουσιοδοτημένο και συμβεβλημένο συνεργείο εξυπηρέτησης πελατών της REMS.

Πριν από κάθε χρήση, η λαβίδα προσαρίσματος, η λαβίδα προσαρίσματος Mini, ο δακτύλιος προσαρίσματος, η ενδιάμεση λαβίδα και η ενδιάμεση λαβίδα Mini, ειδικά το περίγραμμα προσαρίσματος (11, 17) των σιαγόνων προσαρίσματος (10) και/ή και τα 3 τμήματα προσαρίσματος (16), πρέπει να ελέγχονται για τυχόν ζημιές και φθορά. Μη χρησιμοποιείτε λαβίδες προσαρίσματος, λαβίδες προσαρίσματος Mini, δακτυλίους προσαρίσματος, ενδιάμεσες λαβίδες και την ενδιάμεση λαβίδα Mini που έχουν υποστεί ζημιά ή φθορά. Ειδικά, υπάρχει κίνδυνος μη ορθής συμπίεσης και/ή ατυχήματος.

Πριν από κάθε χρήση, η κινητήρια μηχανή και η εκάστοτε εφαρμοζόμενη λαβίδα προσαρίσματος, η λαβίδα προσαρίσματος Mini, ο εκάστοτε εφαρμοζόμενος δακτύλιος προσαρίσματος με ενδιάμεση λαβίδα ή ενδιάμεση λαβίδα Mini πρέπει να υποβάλλονται σε δοκιμαστικό προσαρίσμα με τοποθετημένο προσαριστό σύνδεσμο. Παράλληλα, η λαβίδα προσαρίσματος, η λαβίδα προσαρίσματος Mini (1), ο δακτύλιος προσαρίσματος (15) με ενδιάμεση λαβίδα ή ενδιάμεση λαβίδα Mini πρέπει να ταιριάζουν μηχανικά στην κινητήρια μηχανή και να μπορούν να ασφαλιστούν σωστά. Στη λαβίδα προσαρίσματος, λαβίδα προσαρίσματος Mini

(Εικ. 1), τον δακτύλιο προσαρίσματος (PR-3B) (Εικ. 14), τον δακτύλιο προσαρίσματος 45° (PR-2B) ή τον δακτύλιο προσαρίσματος S (PR-2B) (Εικ. 15), θα πρέπει, μετά την ολοκλήρωση της συμπίεσης, να γίνεται πλήρες κλείσιμο των σιαγόνων προσαρίσματος (10) στο «Α». Στη λαβίδα προσαρίσματος, (PZ-4G) (Εικ. 11), τη λαβίδα προσαρίσματος (PZ-S) (Εικ. 12) θα πρέπει, μετά την ολοκλήρωση του προσαρίσματος, να γίνεται πλήρες κλείσιμο των σιαγόνων προσαρίσματος (10) στο «Α», αλλά και στην απέναντι πλευρά «Β». Στον δακτύλιο προσαρίσματος (PR-3S) (Εικ. 13), τον δακτύλιο προσαρίσματος XL (PR-3S) (Εικ. 13) θα πρέπει, μετά την ολοκλήρωση του προσαρίσματος, να γίνεται πλήρες κλείσιμο των τμημάτων προσαρίσματος (16) στο «Α», αλλά και στην απέναντι πλευρά «Β». Ελέγξτε τη στεγανότητα της σύνδεσης (πρέπει τις ισχύουσες σε κάθε χώρα διατάξεις, τα πρότυπα, τις οδηγίες, κτλ.).

Σε περίπτωση που κατά το κλείσιμο της τοιμπίδας προσαρίσματος δημιουργηθεί προεξοχή στο προσαριστό χιτώνιο, μπορεί το προσαρίσμα να είναι ελαττωματικό ή μη στεγανό (βλ. 5. Βλάβες).

### ⚠ ΠΡΟΣΟΧΗ

**Προς αποφυγή ζημιών στην κινητήρια μηχανή και υπό συνθήκες εργασίας, όπως παραδείγματος χάριν απεικονίζονται στις Εικ. 17 έως 19, προσέχετε ώστε να μην εμφανίζεται τάνυση μεταξύ της λαβίδας προσαρίσματος, της λαβίδας προσαρίσματος Mini, του δακτυλίου προσαρίσματος, της ενδιάμεσης λαβίδας, της ενδιάμεσης λαβίδας Mini, του ρακόρ σωλήνωσης και της κινητήριας μηχανής. Σε περίπτωση μη τήρησης των ανωτέρω, υπάρχει κίνδυνος θραύσης και εκτοξευόμενα αντικείμενα μπορεί να προκαλέσουν σοβαρούς τραυματισμούς.**

### 3.1. Λειτουργία

Συμπίεστε με το χέρι την λαβίδα συμπίεσης, λαβίδα συμπίεσης Mini (1) μέχρι να μπορεί να περαστεί πάνω από τον προσαριστό σύνδεσμο. Τοποθετήστε την κινητήρια μηχανή μαζί με την τοιμπίδα προσαρίσματος σε ορθή γωνία ως προς τον άξονα του σωλήνα πάνω στο σύστημα προσαριστής προσαρμογής. Αφήστε την τοιμπίδα προσαρίσματος έτσι ώστε να κλείσει γύρω από το σύστημα προσαριστής προσαρμογής. Κρατήστε την κινητήρια μηχανή από τη λαβή του περιβλήματος (6) και τη λαβή του διακόπτη (9).

Τοποθετήστε το δακτύλιο προσαρίσματος (15) γύρω από τον προσαριστό σύνδεσμο. Τοποθετήστε την ενδιάμεση λαβίδα/την ενδιάμεση λαβίδα Mini (14) στην κινητήρια μηχανή, ασφαλίστε το μπουλόνι συγκράτησης της λαβίδας και, εάν χρειαστεί, τοποθετήστε το περιστρεφόμενο περιβλήμα (21), βλ. 2.2. Πιέστε με το χέρι την ενδιάμεση λαβίδα/ενδιάμεση λαβίδα Mini (14), έως ότου εφαρμοστεί στο δακτύλιο προσαρίσματος. Αφήστε την ενδιάμεση λαβίδα/ενδιάμεση λαβίδα Mini να εφαρμόσουν καλά στα μπουλόνια προσάρτησης/στα σφαιρικά ρουλεμάν του δακτυλίου προσαρίσματος και ο δακτύλιος προσαρίσματος στο ρακόρ σωλήνωσης (Εικ. 16). Στην ενδιάμεση λαβίδα Z1 και στην ενδιάμεση λαβίδα Mini Z1 προσέχετε διότι ο δακτύλιος προσαρίσματος μπορεί να τοποθετηθεί μόνο υπό γωνία 45°. Με τον δακτύλιο προσαρίσματος S (PR-2B), η ενδιάμεση λαβίδα Z8/ενδιάμεση λαβίδα Mini Z8 μπορεί να στερεωθεί έτσι ώστε να περιστρέφεται αβαθμιδωτά (Εικ. 15).

### ΕΙΔΟΠΟΙΗΣΗ

Χρησιμοποιείτε μόνο την εγκεκριμένη για τον δακτύλιο προσαρίσματος και την κινητήρια μηχανή ενδιάμεση λαβίδα, βλ. 2.2. Η μη τήρηση μπορεί να οδηγήσει σε ελαττωματικά ή μη στεγανά προσαρίσματα, ενώ μπορεί να υποστεί ζημιά ο δακτύλιος προσαρίσματος και η ενδιάμεση λαβίδα.

Στις REMS Power-Press SE γυρίστε το μοχλό φοράς περιστροφής (7) προς τα δεξιά (πρόωση) και πιέστε το βηματικό διακόπτη ασφαλείας (8). Πιέστε και κρατήστε το βηματικό διακόπτη ασφαλείας (8), έως ότου ολοκληρωθεί το προσαρίσμα και η λαβίδα και/ή ο δακτύλιος προσαρίσματος κλείσει. Αφήστε αμέσως ελεύθερο το βηματικό διακόπτη ασφαλείας. Γυρίστε το μοχλό φοράς περιστροφής (7) προς τα αριστερά (επιστροφή) και πιέστε το διακόπτη (8), έως ότου οι κύλινδροι προσαρίσματος κινηθούν προς τα πίσω και ενεργοποιηθεί ο συμπλέκτης ολίσθησης ασφαλείας. Αφήστε αμέσως ελεύθερο το βηματικό διακόπτη ασφαλείας.

### ΕΙΔΟΠΟΙΗΣΗ

Μην καταπονείτε άσκοπα το συμπλέκτη ολίσθησης ασφαλείας. Μετά το κλείσιμο της λαβίδας προσαρίσματος, του δακτυλίου προσαρίσματος ή την επιστροφή των κυλινδρών προσαρίσματος αφήστε αμέσως ελεύθερο το βηματικό διακόπτη ασφαλείας. Ο συμπλέκτης ολίσθησης ασφαλείας υπόκειται σε φυσιολογική φθορά, όπως κάθε συμπλέκτης ολίσθησης. Εάν, όμως, καταπονείται άσκοπα, φθείρεται γρηγορότερα και μπορεί να καταστραφεί.

Στην πρέσα REMS Power-Press και REMS Akku-Press πιέστε και κρατήστε το βηματικό διακόπτη ασφαλείας (8), εωστού η συμπίεση ολοκληρωθεί και η λαβίδα και/ή ο δακτύλιος συμπίεσης κλείσει. Ένα ηχητικό σήμα (κλικ) επιβεβαιώνει το κλείσιμο. Κρατήστε πατημένο το πλήκτρο επαναφοράς (13) μέχρι να επανέλθουν οι κύλινδροι προσαρίσματος (5) στην αρχική τους θέση.

Στην πρέσα REMS Mini-Press 14V ACC / Mini-Press 22V ACC / Mini-Press S 22V ACC, REMS Akku-Press 14V ACC, Akku-Press E 22V ACC, Akku-Press XL 45 kN 22V ACC, REMS Power-Press ACC και Power-Press XL ACC πιέστε και κρατήστε το βηματικό διακόπτη ασφαλείας (8), εωστού η συμπίεση ολοκληρωθεί και η λαβίδα και/ή ο δακτύλιος συμπίεσης κλείσει. Μόλις ολοκληρωθεί το προσαρίσμα, η κινητήρια μηχανή μεταβαίνει αυτόματα σε επιστροφή (αναγκαστική λειτουργία). Τούτο επισημαίνεται με ακουστικό σήμα (τρίξιμο).

Στη μηχανή REMS Akku-Press 22 V ACC, πιέστε και κρατήστε τον βηματικό διακόπτη (8), μέχρι η λαβίδα προσαρίσματος ή ο δακτύλιος προσαρίσματος να κλείσει εντελώς. Στη συσκευή Akku-Press 22 V Connected, πιέστε πρώτα το



πλήκτρο ενεργοποίησης/απενεργοποίησης (26) και στη συνέχεια ξεκινήστε τη διαδικασία συμπίεσης με τον βηματικό διακόπτη ασφαλείας (8). Μόλις το πρεσάρισμα ολοκληρωθεί, η κινητήρια μηχανή γυρίζει αυτόματα στην επαναφορά (αναγκαστική λειτουργία). Το έγχρωμο LED της ένδειξης πίεσης πρεσαρίσματος (22) δείχνει εάν η πίεση πρεσαρίσματος της κινητήριας μηχανής κυμάνθηκε εντός της προκαθορισμένης τιμής, βλ. 3.6.

Πιέστε με το χέρι τη λαβίδα συμπίεσης, ώστε να μπορεί να αφαιρεθεί από το σύστημα πρεσαριστής εφαρμογής μαζί με το μοτέρ μετάδοσης κίνησης. Πιέστε με το χέρι την ενδιάμεση λαβίδα, ενδιάμεση λαβίδα Mini ώστε να μπορεί να αφαιρεθεί μαζί με το μοτέρ μετάδοσης κίνησης από τον δακτύλιο πρεσαρίσματος. Ανοίξτε με το χέρι το δακτύλιο συμπίεσης, ώστε να μπορεί να αφαιρεθεί από το ρακόρ σωλήνωσης.

### 3.2. Ασφάλεια λειτουργίας

Στα μηχανήματα REMS Power-Press SE η διαδικασία πρεσαρίσματος ολοκληρώνεται αφήνοντας ελεύθερο το βηματικό διακόπτη ασφαλείας (8). Για τη μηχανική ασφάλεια της κινητήριας μηχανής και στις δύο θερματικές θέσεις των κυλίνδρων πρεσαρίσματος επιδρά ένας συμπλέκτης ολίσθησης ασφαλείας εξαρτώμενος από τη ροπή στρέψης. Μην καταπονείτε άσκοπα το συμπλέκτη ολίσθησης ασφαλείας! Το μηχανήμα REMS Power-Press SE διαθέτει, επίσης, έναν ηλεκτρονικό μηχανισμό ασφαλείας, ο οποίος αποσυνδέει την κινητήρια μηχανή σε περίπτωση υψηλού φορτίου. Όσο οι λαβίδες πρεσαρίσματος (1), οι δακτύλιοι πρεσαρίσματος (15) κλείνουν τελείως, βλ. 3.1., δεν υπάρχει πρόβλημα. Εάν, όμως, η κινητήρια μηχανή απενεργοποιηθεί ήδη πριν την ολοκλήρωση του πρεσαρίσματος (οι λαβίδες πρεσαρίσματος, οι δακτύλιοι πρεσαρίσματος δεν ήταν κλειστά, βλ. 3.1.), απαγορεύεται η περαιτέρω εργασία, ενώ η κινητήρια μηχανή πρέπει να ελεγχθεί/επισκευαστεί άμεσα από εξουσιοδοτημένο και συμβεβλημένο συνεργείο εξυπηρέτησης πελατών της REMS.

Στην πρέσα REMS Power-Press και REMS Akku-Press 14 V η διαδικασία πρεσαρίσματος ολοκληρώνεται αυτόματα με ένα ακουστικό σήμα (κλικ).

Στην πρέσα REMS Mini-Press 14 V ACC / Mini-Press 22 V ACC / Mini-Press S 22 V ACC, REMS Akku-Press 14 V ACC / Akku-Press E 22 V ACC / Akku-Press 22 V ACC / Akku-Press 22 V Connected / Akku-Press XL 45kN 22 V ACC, REMS Power-Press ACC και Power-Press XL ACC η διαδικασία πρεσαρίσματος ολοκληρώνεται αυτόματα με ένα ακουστικό σήμα (κλικ) και ενεργοποιείται αυτόματα επαναφορά (αναγκαστική λειτουργία).

### ΕΙΔΟΠΟΙΗΣΗ

**Μόνο με το απόλυτο κλείσιμο της τσιμπιδας πρεσαρίσματος, της Mini τσιμπιδας πρεσαρίσματος ή/και του δακτυλίου πρεσαρίσματος και/ή του τμήματος συμπίεσης έχει εκτελεστεί το πρεσάρισμα χωρίς λάθη. Στη λαβίδα πρεσαρίσματος, λαβίδα πρεσαρίσματος Mini (Εικ. 1), τον δακτύλιο πρεσαρίσματος (PR-3B) (Εικ. 14), τον δακτύλιο πρεσαρίσματος 45° (PR-2B) ή τον δακτύλιο πρεσαρίσματος S (PR-2B) (Εικ. 15), θα πρέπει, μετά την ολοκλήρωση της συμπίεσης, να γίνεται πλήρες κλείσιμο των σιαγόνων πρεσαρίσματος (10) στο «Α». Στη λαβίδα πρεσαρίσματος, (PZ-4G) (Εικ. 11), τη λαβίδα πρεσαρίσματος (PZ-S) (Εικ. 12) θα πρέπει, μετά την ολοκλήρωση του πρεσαρίσματος, να γίνεται πλήρες κλείσιμο των σιαγόνων πρεσαρίσματος (10) στο «Α», αλλά και στην απέναντι πλευρά «Β». Στον δακτύλιο πρεσαρίσματος (PR-3S) (Εικ. 13), τον δακτύλιο πρεσαρίσματος XL (PR-3S) θα πρέπει, μετά την ολοκλήρωση του πρεσαρίσματος, να γίνεται πλήρες κλείσιμο των τμημάτων πρεσαρίσματος (16) στο «Α», αλλά και στην απέναντι πλευρά «Β». Εάν, κατά το κλείσιμο της λαβίδας συμπίεσης και/ή του τμήματος συμπίεσης, προκύπτει ορατό γρέζι στο περιβλήμα συμπίεσης, η συμπίεση ενδέχεται να παρουσιάζει πρόβλημα ή διαρροή (βλ. 5. Βλάβες).**

### 3.3. Ασφάλεια κατά την εργασία

Για την ασφάλεια κατά την εργασία οι κινητήριες μηχανές είναι εξοπλισμένες με ένα βηματικό διακόπτη ασφαλείας (8). Αυτός επιτρέπει ανά πάσα στιγμή, ειδικά σε περίπτωση κινδύνου, την άμεση απενεργοποίηση των κινητήριων μηχανισμών. Οι κινητήριοι μηχανισμοί μπορούν να επιστρέψουν στην αρχική θέση σε όλες τις θέσεις.

### 3.4. Έλεγχος κατάστασης μηχανήματος με προστασία έναντι βαθιάς αποφόρτισης του συσσωρευτή

Όλες οι επαναφορτιζόμενες πρέσες της REMS διαθέτουν από 01/01/2011 έναν ηλεκτρονικό έλεγχο κατάστασης μηχανήματος (18) με προστασία από υπερφόρτωση εξαιτίας υψηλών εντάσεων και ένδειξη της κατάστασης φόρτισης μέσω ενός δίχρωμου πράσινου/κόκκινου LED. Το LED ανάβει πράσινο, όταν ο συσσωρευτής είναι πλήρως ή αρκετά φορτισμένος. Το LED ανάβει κόκκινο, όταν ο συσσωρευτής χρειάζεται φόρτιση, όταν ο συσσωρευτής παρουσιάζει ελάττωμα ή όταν η κινητήρια μηχανή έχει απενεργοποιηθεί λόγω υπερβολικού ρεύματος. Εάν αυτό συμβεί κατά τη διάρκεια ενός πρεσαρίσματος και η διαδικασία πρεσαρίσματος δεν ολοκληρωθεί, το πρεσάρισμα πρέπει να ολοκληρωθεί με φορτισμένη μπαταρία Li-Ion. Εάν η κινητήρια μηχανή δεν χρησιμοποιηθεί, το LED σβήνει μετά από περ. 2 ώρες, ενώ ανάβει ξανά όταν η κινητήρια μηχανή ενεργοποιηθεί εκ νέου.

### 3.5. Βαθμιδωτή ένδειξη κατάστασης φόρτισης (20) των συσσωρευτών Li-Ion με 21,6 V

Η βαθμιδωτή ένδειξη κατάστασης φόρτισης δείχνει την κατάσταση φόρτισης του συσσωρευτή με 4 LED. Πιέζοντας το πλήκτρο με το σύμβολο μπαταρίας, ανάβει για μερικά δευτερόλεπτα τουλάχιστον ένα LED. Όσα περισσότερα LED ανάβουν πράσινα, τόσο περισσότερο φορτισμένος είναι ο συσσωρευτής. Εάν ένα LED αναβοσβήνει κόκκινο, ο συσσωρευτής πρέπει να φορτιστεί.

### 3.6. Παρακολούθηση πίεσης πρεσαρίσματος

Στη συσκευή REMS Akku-Press 22 V ACC (Εικ.4) και τη REMS Akku-Press 22 V Connected (Εικ. 9), η πίεση συμπίεσης επιτηρείται κατά τη συμπίεση. Μόλις ολοκληρωθεί η διαδικασία πρεσαρίσματος, το LED της ένδειξης πίεσης πρεσαρίσματος (22) ανάβει με λευκό χρώμα, εάν η πίεση πρεσαρίσματος κυμάνθηκε εντός της προκαθορισμένης τιμής, ενώ εάν η πίεση πρεσαρίσματος ήταν μικρότερη από την προκαθορισμένη τιμή, ανάβει με κόκκινο χρώμα. Τέλος εάν η πίεση πρεσαρίσματος ήταν μεγαλύτερη από την προκαθορισμένη τιμή, ανάβει με κόκκινο χρώμα και η κινητήρια μηχανή αποσυνδέεται. Πιέστε το πλήκτρο επαναφοράς (13) μέχρι να γυρίσουν πίσω οι κύλινδροι πρεσαρίσματος. Εάν η πίεση πρεσαρίσματος κυμάνθηκε εκτός της προκαθορισμένης τιμής, μπορεί να γίνει επανεκκίνηση της διαδικασίας πρεσαρίσματος. Σε αυτή την περίπτωση το LED της ένδειξης πίεσης πρεσαρίσματος ανάβει ξανά με λευκό χρώμα κατά τη διαδικασία πρεσαρίσματος. Μετά από σύντομο διάστημα αναμονής περ. 2 λεπτών το LED σβήνει. Ανάβει, πάντως, ξανά με εκ νέου ενεργοποίηση της κινητήριας μηχανής. Εάν το LED της ένδειξης πίεσης πρεσαρίσματος ανάβει με κόκκινο χρώμα, συστήνεται έλεγχος/επισκευή της κινητήριας μηχανής από ένα εξουσιοδοτημένο και συμβεβλημένο συνεργείο εξυπηρέτησης πελατών της REMS.

Η παρακολούθηση της πίεσης συμπίεσης στη συσκευή Akku-Press 22 V Connected διαθέτει πρόσθετες λειτουργίες, βλ. οδηγίες χρήσης REMS Akku-Press 22 V Connected, κεφάλαιο 3.1.3.

### ΕΙΔΟΠΟΙΗΣΗ

Όταν η πίεση πρεσαρίσματος κυμαίνεται εντός της προκαθορισμένης τιμής και το LED της ένδειξης πίεσης πρεσαρίσματος (22) ανάβει με λευκό χρώμα, δεν μπορούμε κατά βάση να είμαστε σίγουροι ότι η λαβίδα πρεσαρίσματος, ο δακτύλιος πρεσαρίσματος και τα τμήματα πρεσαρίσματος ήταν κλειστά στο τέλος της διαδικασίας πρεσαρίσματος. Πρέπει να γίνεται έλεγχος ως προς το κλείσιμο σε κάθε διαδικασία πρεσαρίσματος, βλ. 3.1.

## 4. Συντήρηση

Ανεξαρτήτως της κάτωθι συντήρησης, συνιστάται η επιθεώρηση και ο επαναληπτικός έλεγχος των κινητήριων μηχανών REMS, μαζί με όλα τα εργαλεία (π.χ. λαβίδες πρεσαρίσματος, λαβίδες πρεσαρίσματος Mini, δακτύλιοι πρεσαρίσματος με ενδιάμεση λαβίδα, ενδιάμεση λαβίδα Mini) και τα πρόσθετα εξαρτήματα (π.χ. συσσωρευτές, ταχυφοριστές, τροφοδοτικό τάσης), από εξουσιοδοτημένο και συμβεβλημένο συνεργείο εξυπηρέτησης πελατών της REMS τουλάχιστον μία φορά τον χρόνο. Στη Γερμανία πρέπει να πραγματοποιείται ένας τέτοιος επαναληπτικός έλεγχος ηλεκτρικών συσκευών κατά DIN VDE 0701-0702 και σύμφωνα με την προδιαγραφή πρόληψης ατυχημάτων DGUV Προδιαγραφή 3\_Ηλεκτρικές εγκαταστάσεις και μέσα λειτουργίας που προβλέπεται και για κινητό ηλεκτρικό εξοπλισμό. Επίσης, πρέπει να τηρούνται οι ισχύοντες για το χώρο λειτουργίας εθνικοί κανονισμοί ασφαλείας, οι κανόνες και οι διατάξεις.

### 4.1. Συντήρηση

#### ▲ ΠΡΟΕΙΔΟΠΟΙΗΣΗ

**Πριν από εργασίες συντήρησης τραβήξτε το ρευματολήπτη ή αφαιρέστε τη μπαταρία!**

Διατηρείτε καθαρές τις λαβίδες πρεσαρίσματος, τις λαβίδες πρεσαρίσματος Mini, τους δακτύλιους πρεσαρίσματος, τις ενδιάμεσες λαβίδες, την ενδιάμεση λαβίδα Mini, ειδικά τις υποδοχές τους. Καθαρίζετε τα πολύ βρώμικα μεταλλικά μέρη π.χ. με το καθαριστικό μηχανών REMS CleanM (Κωδ. πρ. 140119) και στη συνέχεια χρησιμοποιείτε προστασία κατά της σκουριάς.

Καθαρίζετε τα πλαστικά μέρη (π.χ. περιβλήμα, μπαταρίες) μόνο με το καθαριστικό μηχανών REMS CleanM (Κωδ. πρ. 140119) ή με ήπιο σαπούνι και υγρό πανί. Μη χρησιμοποιείτε απορρυπαντικά οικιακής χρήσης. Περιέχουν χημικές ουσίες που μπορεί να φθείρουν τα πλαστικά μέρη. Σε καμία περίπτωση μη χρησιμοποιείτε για τον καθαρισμό πλαστικών μερών βενζίνη, τερεβινθέλιο (νέφτι), διαλυτικό ή παρόμοια προϊόντα.

Δεν επιτρέπεται η εισχώρηση υγρών στο εσωτερικό του ηλεκτρικού εργαλείου. Μην βυθίζετε ποτέ το ηλεκτρικό εργαλείο σε υγρά.

Ελέγχετε τακτικά την ελευθερία κινήσεων των λαβίδων συμπίεσης, των λαβίδων συμπίεσης Mini, των δακτυλίων συμπίεσης και των ενδιάμεσων λαβίδων, ενδιάμεση λαβίδα Mini. Εάν χρειαστεί, καθαρίζετε τις λαβίδες συμπίεσης, λαβίδες συμπίεσης Mini, τους δακτύλιους συμπίεσης και/ή τις ενδιάμεσες λαβίδες και λιπαίνετε με μηχανέλαιο τα μπουλόνια (12) των σιαγόνων συμπίεσης, των τμημάτων συμπίεσης και/ή των ενδιάμεσων σιαγόνων (Εικ. 1, 11 – 15), μην αποσυναρμολογείτε όμως τη λαβίδα συμπίεσης, λαβίδα συμπίεσης Mini, τους δακτύλιους συμπίεσης και/ή την ενδιάμεση λαβίδα, ενδιάμεση λαβίδα Mini! Απομακρύνετε τυχόν επικαθίσεις από το περιβλήμα συμπίεσης (11, 17). Ελέγχετε τακτικά τη λειτουργικότητα όλων των λαβίδων συμπίεσης, των δακτυλίων συμπίεσης και των ενδιάμεσων λαβίδων, ενδιάμεση λαβίδα Mini με δοκιμαστική συμπίεση με τοποθετημένο πρεσαριστό σύνδεσμο. Μόνο με το απόλυτο κλείσιμο της τσιμπιδας πρεσαρίσματος, της Mini τσιμπιδας πρεσαρίσματος ή/και του δακτυλίου πρεσαρίσματος και/ή του τμήματος συμπίεσης έχει εκτελεστεί το πρεσάρισμα χωρίς λάθη. Στη λαβίδα πρεσαρίσματος, λαβίδα πρεσαρίσματος Mini (Εικ. 1), τον δακτύλιο πρεσαρίσματος (PR-3B) (Εικ. 14), τον δακτύλιο πρεσαρίσματος 45° (PR-2B) ή τον δακτύλιο πρεσαρίσματος S (PR-2B) (Εικ. 15), θα πρέπει, μετά την ολοκλήρωση της συμπίεσης, να γίνεται πλήρες κλείσιμο των σιαγόνων πρεσαρίσματος (10) στο «Α». Στη λαβίδα πρεσαρίσματος, (PZ-4G) (Εικ. 11), τη λαβίδα πρεσαρίσματος (PZ-S) (Εικ. 12) θα πρέπει, μετά την ολοκλήρωση του πρεσαρίσματος, να γίνεται πλήρες κλείσιμο των σιαγόνων πρεσαρίσματος (10) στο «Α», αλλά και στην απέναντι πλευρά «Β». Στον δακτύλιο πρεσαρίσματος (PR-3S) (Εικ. 13), τον δακτύλιο πρεσαρίσματος XL

(PR-3S) θα πρέπει, μετά την ολοκλήρωση του προσαρίσματος, να γίνεται πλήρες κλείσιμο των τμημάτων προσαρίσματος (16) στο «Α», αλλά και στην απέναντι πλευρά «Β». Εάν, κατά το κλείσιμο της λαβίδας συμπίεσης και/ή του τμήματος συμπίεσης, προκύπτει ορατό γρέζι στο περιβλήμα συμπίεσης, η συμπίεση ενδέχεται να παρουσιάζει πρόβλημα ή διαρροή (βλ. 5. Βλάβες).

Μην χρησιμοποιείτε λαβίδες συμπίεσης, λαβίδες συμπίεσης Mini, δακτυλίου συμπίεσης και ενδιάμεσες λαβίδες, ενδιάμεση λαβίδα Mini που έχουν υποστεί ζημιά ή φθορά. Σε περίπτωση αμφιβολίας, παραδώστε προς έλεγχο την κινητήρια μηχανή μαζί με όλες τις λαβίδες συμπίεσης, λαβίδες συμπίεσης Mini, τους δακτυλίου συμπίεσης και τις ενδιάμεσες λαβίδες, ενδιάμεση λαβίδα Mini σε εξουσιοδοτημένο και συμβεβλημένο συνεργείο εξυπηρέτησης πελατών της REMS.

Διατηρείτε την υποδοχή της τσιμπίδας προσαρίσματος καθαρή. Καθαρίζετε τακτικά τους κυλίνδρους προσαρίσματος (5) και το μπουλόνι συγκράτησης της τσιμπίδας (2) και λιπαίνετε τα στη συνέχεια με μηχανέλαιο. Ελέγχετε τακτικά τη λειτουργικότητα της κινητήριας μηχανής, δημιουργώντας μία συμπίεση με τον προσαριστό σύνδεσμο, ο οποίος απαιτεί μέγιστη δύναμη προσαρίσματος. Όταν η λαβίδα προσαρίσματος, η λαβίδα προσαρίσματος Mini, ο δακτύλιος προσαρίσματος, τα τμήματα προσαρίσματος κλείνουν εντελώς με αυτό το προσαρίσμα (βλ. παραπάνω), διασφαλίζεται η λειτουργία της κινητήριας μηχανής.

#### 4.2. Επιθεώρηση/Συντήρηση

##### **⚠ ΠΡΟΕΙΔΟΠΟΙΗΣΗ**

**Πριν από εργασίες συντήρησης και επισκευής τραβήξτε το ρευματολήπη ή αφαιρέστε τη μπαταρία!** Αυτές οι εργασίες πρέπει να εκτελούνται μόνο από εξειδικευμένο προσωπικό.

## 5. Βλάβες

Προς αποφυγή ζημιών στην κινητήρια μηχανή και υπό συνθήκες εργασίας, όπως παραδείγματος χάριν απεικονίζονται στις Εικ. 16 έως 18, προσέχετε ώστε να μην εμφανίζεται τάνυση μεταξύ της λαβίδας προσαρίσματος, της λαβίδας προσαρίσματος Mini, του δακτυλίου προσαρίσματος, της ενδιάμεσης λαβίδας, της ενδιάμεσης λαβίδας Mini, του ρακόρ σωλήνωσης και της κινητήριας μηχανής.

##### **⚠ ΠΡΟΣΟΧΗ**

Εάν η κινητήρια μηχανή έχει αποθηκευθεί για μεγάλο διάστημα, πρέπει πριν την εκ νέου θέση σε λειτουργία να ενεργοποιηθεί πρώτα η βαλβίδα υπερπίεσης, πιέζοντας το κουμπί επαναφοράς (13). Εάν είναι στερεωμένη σφιχτά ή κινείται σκληρά, δεν πρέπει να συμπίεστέ. Η κινητήρια μηχανή πρέπει να εξεταστεί από εξουσιοδοτημένο και συμβεβλημένο συνεργείο εξυπηρέτησης πελατών της REMS.

#### 5.1. Βλάβη: Η κινητήρια μηχανή δε λειτουργεί.

##### Αιτία:

- Φθαρμένες ψήκτες άνθρακα.
- Ελαττωματική γραμμή σύνδεσης (REMS Power-Press SE, REMS Power-Press, REMS Power-Press ACC, REMS Power-Press XL ACC).
- Άδεια ή ελαττωματική μπαταρία (επαναφορτιζόμενες κινητήριες μηχανές REMS).
- Ελαττωματική κινητήρια μηχανή.

#### 5.2. Βλάβη: Η κινητήρια μηχανή δεν ολοκληρώνει τη συμπίεση, η λαβίδα προσαρίσματος, η λαβίδα προσαρίσματος Mini, ο δακτύλιος προσαρίσματος, το τμήμα συμπίεσης δεν κλείνει τελείως, η λαβίδα κοπής, ο κόφτης καλωδίων δεν κόβει καλά.

##### Αιτία:

- Η κινητήρια μηχανή έχει υπερθερμανθεί.
- Φθαρμένες ψήκτες άνθρακα (REMS Power-Press SE, REMS Power-Press, REMS Power-Press ACC, Power-Press XL ACC).
- Ελαττωματικός συμπλέκτης ολίσθησης (REMS Power-Press SE).
- Άδεια ή ελαττωματική μπαταρία (επαναφορτιζόμενες κινητήριες μηχανές REMS).
- Ελαττωματική κινητήρια μηχανή.
- Τοποθέτηση λάθος λαβίδας προσαρίσματος, λαβίδας προσαρίσματος Mini, δακτυλίου προσαρίσματος (περίγραμμα προσαρίσματος, μέγεθος), ή λανθασμένης ενδιάμεσης λαβίδας, ενδιάμεσης λαβίδας Mini, λανθασμένων ένθετων κοπής.
- Λαβίδα προσαρίσματος, λαβίδα προσαρίσματος Mini, δακτύλιος προσαρίσματος, ενδιάμεση λαβίδα, ενδιάμεση λαβίδα Mini δύσκολα προσβάσιμα ή ελαττωματικά.
- Το LED της ένδειξης πίεσης προσαρίσματος (22) ανάβει με κόκκινο χρώμα (REMS Akku-Press 22V ACC, REMS Akku-Press 22V Connected), βλ. 3.6.
- Η κατηγορία αντοχής της ράβδου με σπείρωμα είναι > 4.8 (400 N/mm<sup>2</sup>) (λαβίδα κοπής Mini M της REMS, λαβίδα κοπής M της REMS).
- Τα ένθετα κοπής/οι ακμές κοπής καλωδίων έχουν στομώσει (λαβίδα κοπής Mini M της REMS, λαβίδα κοπής M της REMS/κόφτης καλωδίων REMS).
- Έχουν χρησιμοποιηθεί λανθασμένα ένθετα προσαρίσματος της Klauke στη λαβίδα προσαρίσματος Mini Basic E01 της REMS, στη λαβίδα προσαρίσματος Basic E01 της REMS.

Το σύστημα μετάδοσης κίνησης των κινητήριων μηχανών REMS Power-Press SE δεν χρειάζεται συντήρηση. Λειτουργεί με μόνιμο γρασάρισμα και επομένως δεν χρειάζεται λίπανση. REMS Power-Press SE, REMS Power-Press, REMS Power-Press ACC, REMS Power-Press XL ACC: Ο κινητήρας έχει καρβουνάκια (ψήκτες άνθρακα). Αυτά φθείρονται και πρέπει κατά καιρούς να ελέγχονται ή να αντικαθίστανται. Χρησιμοποιείτε αποκλειστικά γνήσια καρβουνάκια REMS. Η κινητήρια μηχανή REMS Power-Press SE διαθέτει συμπλέκτη ολίσθησης ασφαλείας. Ο συμπλέκτης αυτός φθείρεται και γι' αυτό πρέπει ανά διαστήματα να ελέγχεται ή να αντικαθίσταται. Χρησιμοποιείτε μόνο αυθεντικό συμπλέκτη ολίσθησης ασφαλείας της REMS. Στις κινητήριες μηχανές που λειτουργούν με επαναφορτιζόμενες μπαταρίες φθείρονται οι ψήκτες άνθρακα (καρβουνάκια) των κινητήριων DC. Αυτές δεν μπορούν να αντικατασταθούν, θα πρέπει να αντικατασταθεί ο κινητήρας DC. Η συσκευή REMS Akku-Press 22V Connected διαθέτει κινητήρα χωρίς ψήκτες. Σε όλες τις ηλεκτροϋδραυλικές κινητήριες μηχανές φθείρονται οι δακτύλιοι στεγανοποίησης (δακτύλιο O). Αυτοί πρέπει ανά διαστήματα να ελέγχονται ή να αντικαθίστανται. Σε περίπτωση μειωμένης δύναμης προσαρίσματος ή απώλειας λαδιού πρέπει να ελεγχθεί ή να επισκευαστεί η κινητήρια μηχανή από την REMS ή από ένα εξουσιοδοτημένο κέντρο εξυπηρέτησης πελατών της REMS.

##### **ΕΙΔΟΠΟΙΗΣΗ**

Δεν επιτρέπεται η επισκευή των λαβίδων προσαρίσματος, των λαβίδων προσαρίσματος Mini, των δακτυλίων προσαρίσματος, των ενδιάμεσων λαβίδων που έχουν υποστεί ζημιά ή έχουν φθαρεί.

##### Αντιμετώπιση:

- Οι ψήκτες άνθρακα ή ο κινητήρας DC πρέπει να αντικατασταθούν από εξειδικευμένο προσωπικό ή από εξουσιοδοτημένο και συμβεβλημένο συνεργείο εξυπηρέτησης πελατών της REMS.
- Η γραμμή σύνδεσης πρέπει να αντικατασταθεί από εξειδικευμένο προσωπικό ή από εξουσιοδοτημένο και συμβεβλημένο συνεργείο εξυπηρέτησης πελατών της REMS.
- Φορτίστε τον συσσωρευτή με τον ταχυφορτιστή ή αντικαταστήστε τον.
- Η κινητήρια μηχανή πρέπει να ελεγχθεί/επισκευαστεί από εξουσιοδοτημένο και συμβεβλημένο συνεργείο εξυπηρέτησης πελατών της REMS.

Η λαβίδα προσαρίσματος Mini, ο δακτύλιος προσαρίσματος, το τμήμα συμπίεσης δεν κλείνει τελείως, η λαβίδα κοπής, ο κόφτης καλωδίων δεν κόβει καλά.

##### Αντιμετώπιση:

- Αφήστε την κινητήρια μηχανή να κρυώσει για περ. 10 λεπτά.
- Οι ψήκτες άνθρακα ή ο κινητήρας DC πρέπει να αντικατασταθούν από εξειδικευμένο προσωπικό ή από εξουσιοδοτημένο και συμβεβλημένο συνεργείο εξυπηρέτησης πελατών της REMS.
- Ο συμπλέκτης ολίσθησης πρέπει να ελεγχθεί/επισκευαστεί από εξουσιοδοτημένο και συμβεβλημένο συνεργείο εξυπηρέτησης πελατών της REMS.
- Φορτίστε τον συσσωρευτή με τον ταχυφορτιστή ή αντικαταστήστε τον.
- Η κινητήρια μηχανή πρέπει να ελεγχθεί/επισκευαστεί από εξουσιοδοτημένο και συμβεβλημένο συνεργείο εξυπηρέτησης πελατών της REMS.
- Ελέγξτε την επιγραφή της λαβίδας προσαρίσματος, της λαβίδας προσαρίσματος Mini, του δακτυλίου προσαρίσματος, της ενδιάμεσης λαβίδας, της ενδιάμεσης λαβίδας Mini, των ένθετων κοπής και εάν χρειάζεται αντικαταστήστε.
- Μη συνεχίζετε τη χρήση της λαβίδας προσαρίσματος, της λαβίδας προσαρίσματος Mini, του δακτυλίου προσαρίσματος, της ενδιάμεσης λαβίδας, ενδιάμεση λαβίδα Mini! Καθαρίστε τη λαβίδα προσαρίσματος, τη λαβίδα προσαρίσματος Mini, το δακτύλιο προσαρίσματος, την ενδιάμεση λαβίδα, ενδιάμεση λαβίδα Mini και λαδώστε ελαφρώς με μηχανέλαιο ή αντικαταστήστε με καινούριο.
- Η κινητήρια μηχανή πρέπει να ελεγχθεί/επισκευαστεί από εξουσιοδοτημένο και συμβεβλημένο συνεργείο εξυπηρέτησης πελατών της REMS. Επανασυμπιέστε το ρακόρ σωλήνωσης ή αντικαταστήστε το με καινούριο. Προσοχή στις οδηγίες συναρμολόγησης του συστήματος προσαριστής προσαρμογής.
- Προσοχή στην κατηγορία αντοχής των ράβδων με σπείρωμα.
- Γυρίστε ή αντικαταστήστε τα ένθετα κοπής/ αντικαταστήστε τις ακμές κοπής καλωδίων.
- Λαμβάνετε υπόψη και τηρείτε τις οδηγίες του προμηθευτή του συστήματος και αντικαταστήστε, εάν χρειάζεται, τα ένθετα προσαρίσματος.

**5.3. Βλάβη:** Η REMS Power-Press SE κλείνει **επανελημμένα** μετά την ολοκλήρωση του πρεσαρίσματος.

**Αιτία:**

- Ελαττωματική κινητήρια μηχανή.

**Αντιμετώπιση:**

- Η κινητήρια μηχανή πρέπει να ελεγχθεί/επισκευαστεί από εξουσιοδοτημένο και συμβεβλημένο συνεργείο εξυπηρέτησης πελατών της REMS.

**5.4. Βλάβη:** Κατά το κλείσιμο της λαβίδας πρεσαρίσματος, της λαβίδας πρεσαρίσματος Mini, του δακτυλίου πρεσαρίσματος, των τμημάτων πρεσαρίσματος δημιουργείται ορατό γρέζι στο περιβλήμα πρεσαρίσματος.

**Αιτία:**

- Κατεστραμμένη ή φθαρμένη λαβίδα πρεσαρίσματος, λαβίδα πρεσαρίσματος Mini, δακτύλιος πρεσαρίσματος, τμήματα ή περίγραμμα πρεσαρίσματος.
- Τοποθέτηση λάθος λαβίδας πρεσαρίσματος, λαβίδας πρεσαρίσματος Mini, δακτυλίου πρεσαρίσματος (περίγραμμα πρεσαρίσματος, μέγεθος), ή ενδιάμεσης λαβίδας, ενδιάμεση λαβίδα Mini.
- Μη κατάλληλη συμφωνία του περιβλήματος πρεσαρίσματος, του σωλήνα και του περιβλήματος στήριξης.

**Αντιμετώπιση:**

- Αντικαταστήστε με καινούρια τη λαβίδα πρεσαρίσματος, τη λαβίδα πρεσαρίσματος Mini, το δακτύλιο πρεσαρίσματος.
- Ελέγξτε την επιγραφή της λαβίδας πρεσαρίσματος, της λαβίδας πρεσαρίσματος Mini, του δακτυλίου πρεσαρίσματος, της ενδιάμεσης λαβίδας, ενδιάμεση λαβίδα Mini και εάν χρειάζεται αντικαταστήστε.
- Ελέγξτε τη συμβατότητα του περιβλήματος πρεσαρίσματος, του σωλήνα και του περιβλήματος στήριξης. Τηρείτε τις οδηγίες εγκατάστασης και συναρμολόγησης του κατασκευαστή/προμηθευτή του προς πρεσαρίσμα συστήματος πρεσαριστής προσαρμογής και εάν χρειαστεί επικοινωνήστε μαζί του.

**5.5. Βλάβη:** Οι σιαγόνες πρεσαρίσματος κλείνουν όταν η λαβίδα πρεσαρίσματος δεν καταπονείται, η λαβίδα πρεσαρίσματος Mini στο „A“ και „B“ (Εικ. 1) έχει μετατοπιστεί.

**Αιτία:**

- Η λαβίδα πρεσαρίσματος, η λαβίδα πρεσαρίσματος Mini έπεσε στο έδαφος, το ελατήριο συμπίεσης έχει παραμορφωθεί.

**Αντιμετώπιση:**

- Η λαβίδα πρεσαρίσματος, η λαβίδα πρεσαρίσματος Mini πρέπει να ελεγχθούν από εξουσιοδοτημένο και συμβεβλημένο συνεργείο εξυπηρέτησης πελατών της REMS.

**5.6. Βλάβη:** Σχηματισμός γρεζιών κατά την κοπή ράβδων με σπείρωμα (λαβίδα κοπής Mini M της REMS, λαβίδα κοπής M της REMS).

**Αιτία:**

- Τα ένθετα κοπής έχουν στομώσει ή σπάσει.
- Η κατηγορία αντοχής της ράβδου με σπείρωμα είναι > 4.8 (400 N/mm<sup>2</sup>).

**Αντιμετώπιση:**

- Γυρίστε ή αντικαταστήστε τα ένθετα κοπής.
- Προσοχή στην κατηγορία αντοχής των ράβδων με σπείρωμα.

## 6. Αποκομιδή

Οι ακτινικές πρέσες, οι συσσωρευτές, οι ταχυφορτιστές και τα τροφοδοτικά τάσης δεν επιτρέπεται να απορρίπτονται στα οικιακά απορρίμματα μετά τη χρήση τους. Η αποκομιδή τους πρέπει να γίνει σύμφωνα με τις νομικές προδιαγραφές. Οι μπαταρίες λιθίου και οι συστοιχίες συσσωρευτών όλων των συστημάτων των μπαταριών επιτρέπεται να απορρίπτονται μόνο αποφορτισμένες, ενώ εάν δεν έχουν αποφορτιστεί πλήρως πρέπει να καλύπτονται όλες οι επαφές, π.χ. με μονωτική ταινία.

## 7. Εγγύηση κατασκευαστή

Η χρονική διάρκεια της εγγύησης ανέρχεται στους 12 μήνες μετά την παράδοση του νέου προϊόντος στον πρώτο χρήστη. Το χρονικό σημείο της παράδοσης πρέπει να αποδεικνύεται με την αποστολή των γνήσιων εγγράφων αγοράς, τα οποία πρέπει να περιλαμβάνουν την ημερομηνία αγοράς και την ονομασία προϊόντος. Όλα τα λειτουργικά σφάλματα που παρουσιάζονται κατά τη χρονική διάρκεια της εγγύησης, και αποδεδειγμένα οφείλονται σε κατασκευαστικά σφάλματα ή σε σφάλματα υλικού, αποκαθίστανται δωρεάν. Με την αποκατάσταση των σφαλμάτων δεν παρατείνεται ούτε ανανεώνεται η χρονική διάρκεια της εγγύησης του προϊόντος. Οι ζημιές, που οφείλονται σε φυσική φθορά, στον μη ενδεδειγμένο χειρισμό ή παραβίαση της ενδεδειγμένης χρήσης, σε μη προσοχή των προδιαγραφών λειτουργίας, σε ακατάλληλα υλικά λειτουργίας, σε υπερβολική καταπόνηση, σε χρήση εκτός του σκοπού προορισμού, σε επεμβάσεις παντός είδους ή σε άλλους λόγους, για τους οποίους η εταιρία REMS δεν ευθύνεται, αποκλείονται από την εγγύηση.

Οι παροχές της εγγύησης επιτρέπεται να παρέχονται μόνο από τα προς τούτο εξουσιοδοτημένα συμβεβλημένα συνεργεία εξυπηρέτησης πελατών της εταιρίας REMS. Παράπονα γίνονται αποδεκτά μόνο εάν το προϊόν παραδοθεί σε ένα εξουσιοδοτημένο και συμβεβλημένο συνεργείο εξυπηρέτησης πελατών της REMS χωρίς προηγούμενες επεμβάσεις και σε άθικτη κατάσταση. Προϊόντα και εξαρτήματα που έχουν αντικατασταθεί περιέρχονται στην ιδιοκτησία της REMS.

Τα έξοδα μεταφοράς αναλαμβάνει ο χρήστης.

Μπορείτε να βρείτε έναν πίνακα με τα εξουσιοδοτημένα και συμβεβλημένα συνεργεία εξυπηρέτησης πελατών της REMS στην ιστοσελίδα [www.rems.de](http://www.rems.de). Για τις χώρες που δεν αναφέρονται σε αυτόν τον πίνακα, το προϊόν πρέπει να παραδίδεται στη διεύθυνση SERVICE-CENTER, Neue Rommelshauser Straße 4, 71332 Waiblingen, Deutschland. Τα νόμιμα δικαιώματα του χρήστη, ειδικά οι αξιώσεις εγγύησης του σε περίπτωση ελλείψεων έναντι του πωλητή, καθώς και οι αξιώσεις εξαιτίας σκόπιμης παραβίασης των υποχρεώσεων και οι αξιώσεις που απορρέουν από την ευθύνη από ελαττωματικά προϊόντα, δεν περιορίζονται από την παρούσα εγγύηση.

Για την παρούσα εγγύηση ισχύει η γερμανική νομοθεσία αποκλεισμένων των κανόνων παραπομπής του γερμανικού Διεθνούς Ιδιωτικού Δικαίου, καθώς και αποκλεισμένης της Σύμβασης των Ηνωμένων Εθνών για τις διεθνείς πωλήσεις κινητών πραγμάτων (CISG). Εγγυητής αυτής της εγγυήσεως κατασκευαστή, που ισχύει παγκοσμίως, είναι η REMS GmbH & Co KG, Stuttgarter Str. 83, 71332 Waiblingen, Deutschland.

## 8. Παράταση της εγγύησης του κατασκευαστή στα 5 χρόνια

Για τις κινητήριες μηχανές που περιγράφονται στις παρούσες οδηγίες χρήσης υπάρχει η δυνατότητα παράτασης του χρόνου εγγυήσεως της υπάρχουσας εγγύησης κατασκευαστή στα 5 χρόνια, εντός 30 ημερών από την παράδοση στον αρχικό χρήστη, κατόπιν καταχώρησης της κινητήριας μηχανής στη σελίδα [www.rems.de/service](http://www.rems.de/service). Αξιώσεις από την παράταση της εγγύησης κατασκευαστή μπορούν να ισχύσουν μόνο από εγγεγραμμένους αρχικούς χρήστες, υπό την προϋπόθεση ότι η πλακέτα χαρακτηριστικών δεν έχει αφαιρεθεί από την κινητήρια μηχανή, δεν έχει τροποποιηθεί και τα στοιχεία είναι ευανάγνωστα. Εκχώρηση των αξιώσεων αποκλείεται.

## 9. Κατάλογοι εξαρτημάτων

Βλ. για τους καταλόγους εξαρτημάτων [www.rems.de](http://www.rems.de) → Downloads → Parts lists.



## Orijinal kullanım kılavuzunun tercümesi

REMS pres penseleri, REMS Mini pres penseleri, REMS halkaları çeşitli boru bağlantı sistemlerinde kullanımı için her defasında güncel REMS satış evrakları geçerlidir, ayrıca bkz. www.rems.de → İndirilecekler → Ürün katalogları, -broşürler. Sistem üreticisi tarafından boru bağlantı sistemlerinin komponentleri değiştirildiğinde veya yenileri piyasaya sürüldüğünde, bunların güncel kullanım durumuna ilişkin olarak REMS firmasından bilgi alınmalıdır (E-posta: info@rems.de). Değişiklik yapma hakkı saklıdır. Hatalar için sorumluluk üstlenilmez.

### Şek. 1 – 15

1	Pres pensi / Mini pres pensi	18	Makine durum izlemesi
2	Pense sabitleme pimi	19	Akü
3	Düğme	20	Kademeli şarj durumu göstergesi (REMS aküler 21,6V)
4	Sürgü	21	Döner kovan (REMS Power-Press XL ACC)
5	Baskı merdaneleri	22	Pres kafası göstergesi (REMS Akku-Press 22V ACC)
6	Gövde Kabzası	23	Omuz kemeri için halkalı civata (REMS Akku-Press 22 V Connected)
7	Dönme yönü şalteri	24	OLED-ekranı (REMS Akku-Press 22 V Connected)
8	Dönme tipi emniyetli şalter	25	Sağ / Sol düğmesi (REMS Akku-Press 22 V Connected)
9	Şalter kabzası	26	Açma / Kapama düğmesi (REMS Akku-Press 22 V Connected)
10	Pres ağız		
11	Pres konturu (Pres pensi)		
12	Pim		
13	Geri alma tuşu		
14	Ara pens / Mini ara pens		
15	Pres halkası		
16	Pres segmenti		
17	Pres kontürü (pres halkası veya pres segmentleri)		

### Şek. 16

Pres halkalarına ara penslerin usulüne uygun veya izin erilmeyen şekilde takılması

### Şek. 17 – 19

İzin verilmeyen çalışma pozisyonları

### Şek. 20

Düşme emniyeti sistemleri için onaylara genel bakış

## Elektrikli aletler için geçerli genel güvenlik uyarıları

### ⚠ UYARI

Bu elektrikli aletin donatılmış olduğu tüm güvenlik uyarılarını, talimatları, resimleri ve teknik bilgileri okuyun. Aşağıdaki talimatlara uyulmaması elektrik çarpması, yangın ve/veya ağır yaralanmalara yol açabilir.

Tüm güvenlik uyarılarını ve talimatları ilerisi için saklayın.

Güvenlik uyarılarında kullanılan "elektrikli alet" kavramı, kabloyla çalışan elektrikli aletleri (elektrik kablolul) veya aküyle çalışan elektrikli aletleri (elektrik kablosuz) kapsar.

#### 1) Çalışma yerinde güvenlik

- Çalışma yerinizin temiz ve iyi aydınlatılmış olmasını sağlayın. Düzensizlik ya da aydınlatılmayan çalışma yerleri kazalara yol açabilir.
- Elektrikli aletle içinde yanabilir sıvı, gaz veya tozların bulunduğu patlama tehlikesi olan ortamlarda çalışmayın. Elektrikli aletler, toz veya buharları ateşleyebilen kıvılcımlar üretirler.
- Elektrikli aleti kullandığınız süre boyunca çocukları ve diğer kişileri uzak tutun. Dikkatiniz dağıldığında elektrikli alet üzerindeki kontrolünüzü kaybedebilirsiniz.

#### 2) Elektrik güvenliği

- Elektrikli aletin bağlantı fişi prize uymalıdır. Fiş hiçbir şekilde değiştirilmemelidir. Adaptörlü fişleri topraklamalı elektrikli aletlerle birlikte kullanmayın. Değiştirilmeyen fişler ve uygun prizler elektrik çarpması riskini azaltır.
- Boru, kalorifer, fırın veya buzdolabı gibi topraklanmış yüzeylerle bedensel temaslardan kaçınınız. Bedeniniz topraklandığında elektrik çarpması riski artar.
- Elektrikli aletleri yağmur veya nemden uzak tutun. Elektrikli aletin içine su girmesi elektrik çarpması riskini artırır.
- Bağlantı kablosunu elektrikli aleti taşımak, asmak veya fişi prizden çekmek gibi amaç dışı işlemler için kullanmayın. Bağlantı kablosunu ısı, yağ, keskin kenarlar veya hareketli aksamalardan uzak tutun. Hasarlı veya dolanmış bağlantı kabloları elektrik çarpması riskini artırır.
- Elektrikli aletle açık alanda çalışacaksanız, dış alanlarda kullanım için de uygun olan uzatma kabloları kullanın. Dış alanlara mahsus bir uzatma kablosunun kullanılması elektrik çarpması riskini azaltır.
- Elektrikli aletin nemli bir ortamda kullanılması kaçınılmazsa, hatalı akım koruyucu şalterinin kullanılması elektrik çarpması riskini azaltır.

#### 3) Kişilerin güvenliği

- Dikkatli olun, itinayla çalışın ve elektrikli aleti kullanarak işe başlarken sakın olun. Yorgun olduğunuz veya uyuşturucu, alkol veya ilaçların etkisi altında olduğunuz zamanlar elektrikli aletler kullanmayın. Elektrikli aletin kullanımı esnasında bir anlık dikkatsizlik ciddi yaralanmalara yol açabilir.

- Kişisel koruyucu ekipmanınızı kullanın ve daima bir koruyucu gözlük takın. Elektrikli aletin türü ve kullanımına göre takılacak toz maskesi, kaymaz iş ayakkabıları, kask veya kulaklık gibi kişisel koruyucu ekipman yaralanma riskini azaltır.

- Aletin istenmeden kullanıma alınmasını önleyin. Elektrik kablosunu prize takarken ve/veya aküyü yerleştirirken, elektrikli aleti alırken veya taşıırken elektrikli aletin kapalı olduğundan emin olun. Elektrikli aleti taşıırken parmağınızın şalter üzerinde olması veya elektrikli aleti açık konumdayken elektrikle bağlamanız kazalara yol açabilir.

- Elektrikli aleti çalıştırmadan önce ayar takımlarını veya anahtarları çıkarın. Rotatif bir elektrikli aletin bir kısmında bulunan takım veya anahtar yaralanmalara yol açabilir.

- Normal olmayan duruşlardan kaçınınız. Her zaman için yere sağlam basın ve dengenizi sağlayın. Böylelikle elektrikli aleti beklenmedik durumlarda karşılarında daha iyi kontrol edebilirsiniz.

- Uygun kıyafetler giyinin. Bol kıyafetler giyinmeyin veya takılar takmayın. Saçlarınızı ve kıyafetinizi hareketli parçalardan uzak tutun. Bol kıyafetler, takılar veya uzun saçlar hareketli parçalara takılabilir.

- Toz emme veya toplama düzeneklerinin takılması mümkün olduğu hallerde, bu düzenekler takılmalı ve doğru şekilde kullanılmalıdır. Toz emme düzeneklerinin kullanılması, tozdan kaynaklanan tehlikeleri azaltabilir.

- Dikkati hiçbir zaman elden bırakmayın ve çok kez kullanmış olmanız nedeniyle elektrikli aleti iyi tanısanız da, elektrikli aletlere yönelik güvenlik kurallarını çiğnemeyin. Dikkatsiz bir davranış saniyeler içinde ağır yaralanmalara sebep olabilir.

#### 4) Elektrikli aletin kullanımı ve davranışlar

- Elektrikli aleti aşırı zorlanmalara maruz bırakmayın. Yapacağınız işe uygun olan elektrikli aleti kullanın. Uygun elektrikli aletle belirtilen performans aralığında hem daha iyi, hem de daha güvenli çalışırsınız.

- Şalteri bozuk olan elektrikli aletleri kullanmayın. Açılıp kapatılması artık mümkün olmayan bir elektrikli alet tehlikelidir ve onarılması gerekir.

- Aleti ayarlamadan, kullanılan aleti değiştirmeden veya elektrikli aleti bir yere koymadan önce fişi prizden çekin ve/veya çıkarılabilir aküyü çıkarın. Bu güvenlik önlemi sayesinde elektrikli aletin istenmeden çalışmasını önlemiş olursunuz.

- Kullanılmayan elektrikli aletleri çocukların ulaşamayacakları yerlerde muhafaza edin. Elektrikli aleti tanımayan veya bu talimatları okumamış olan kişilerin aleti kullanmalarına müsaade etmeyin. Elektrikli aletler, tecrübesiz kişiler tarafından kullanıldıklarında tehlikelidir.

- Elektrikli aletin ve kullanılan aletin koruyucu bakımını itinayla yapın. Hareketli parçaların kusursuz çalıştırdıklarından ve sıkışmadıklarından, parçaların kırılmış veya elektrikli aletlerin fonksiyonunu olumsuz etkileyecek şekilde hasarlı olmadıklarından emin olun ve bu hususları kontrol edin. Hasarlı parçaların, elektrikli alet tekrar kullanmadan önce onarılmalarını sağlayın. Çoğu kazalar elektrikli aletlerin bakımının yetersiz yapılmasından kaynaklanmaktadır.

- Kesici aletleri keskin ve temiz tutun. Bakımı itinayla yapılmış olan keskin kenarlı kesici aletler, çalışma esnasında daha az sıkışır ve kullanımı daha kolaydır.

- Elektrikli aleti, kullanılan aleti, kullanılan aletleri vb. bu talimatlar doğrultusunda kullanın. Bu bağlamda çalışma şartlarını ve yapılacak işi de dikkate alın. Elektrikli aletlerin öngörülen uygulamalardan farklı alanlarda kullanılmaları tehlikeli durumlara yol açabilir.

- Kulpları ve tutma yerlerini kuru ve temiz tutun, ayrıca yağ ve gresten arındırın. Kaygan kulplar ve tutma yerleri elektrikli aletin beklenmedik durumlarda güvenli kullanımını ve kontrolünü engeller.

#### 5) Akülü aletin kullanımı ve davranışlar

- Akülerini sadece üretici tarafından önerilen şarj aletleriyle şarj edin. Belirli bir akü türü için tasarlanmış olan şarj aleti, başka akülerle birlikte kullanıldığında yangın tehlikesi söz konusudur.

- Elektrikli aletlerde sadece öngörülen akülerini kullanın. Diğer akülerin kullanımını yaralanmalara ve yangın tehlikesine yol açabilir.

- Kullanılmayan aküleri kağıt kısıkaçlarından, madeni paralardan, anahtarlardan, çivilerden, vidalardan ve kontakların köprülenmesine sebep olabilecek diğer küçük metal cisimlerden uzak tutun. Akü kontakları arasında meydana gelebilecek kısa devre yanmalara veya yangına yol açabilir.

- Yanlış kullanım halinde aküden sıvı dışarı sızabilir. Sıvıyla temastan kaçınınız. Yanlışlıkla temas halinde söz konusu yeri bol suyla yıkayın. Sıvı gözle temas ettiğinde ayrıca bir doktora müracaat edin. Sızan akü sıvısı ciltte tahrişlere veya yanmalara neden olabilir.

- Hasarlı veya modifiye edilmiş aküleri kullanmayın. Hasarlı veya modifiye edilmiş aküler beklenmedik tutum sergileyebilir ve yangın, patlama veya yaralanma tehlikesine yol açabilirler.

- Aküyü ateş ya da aşırı yüksek sıcaklıklara maruz bırakmayın. Ateş veya 130 °C üzerindeki sıcaklıklar patlamaya yol açabilir.

- Şarj işlemine ilişkin talimatlara uyun ve aküyü ya da akülü aleti hiçbir zaman kullanılmadık halde belirlenen sıcaklık aralığında dışarıda şarj etmeyin. Yanlış şarj veya izin verilen sıcaklık aralığının dışında şarj edilmesi aküyü tahrip edebilir ve yangın tehlikesini artırabilir.

#### 6) Servis

- Elektrikli aletinizi orijinal yedek parçalar kullanılmak suretiyle sadece kalifiye uzman personele tamir ettirin. Böylelikle elektrikli aletin güvenliği korunmuş olur.
- Hiçbir zaman hasarlı akülerin bakımını yapmayın. Akülerin her türlü bakımı sadece üretici ya da yetkili müşteri hizmetleri tarafından yapılmalıdır.

## Radyal presler için güvenlik uyarıları

### ⚠ UYARI

Bu elektrikli aletin donatılmış olduğu tüm güvenlik uyarılarını, talimatları, resimleri ve teknik bilgileri okuyun. Aşağıdaki talimatlara uyulmaması elektrik çarpması, yangın ve/veya ağır yaralanmalara yol açabilir.

Tüm güvenlik uyarılarını ve talimatları ilerisi için saklayın.

- Hasarlı olduğu durumlarda elektrikli aleti kullanmayın. Kaza tehlikesi vardır.
- Çalışma sırasında elektrikli aleti gövde kulpundan (6) ve şalter kulpundan (9) tutun ve yere sağlam basın. Elektrikli alet yüksek pres kuvveti oluşturur. Alet iki elle daha güvenli yönlendirilir. Bu nedenle çok dikkatli olun. Elektrikli aleti kullandığınız süre boyunca çocukları ve diğer kişileri uzak tutun.
- Pres/ayırma alanındaki hareketli parçalara dokunmayın. Parmak ya da elin sıkışması sonucunda yaralanma tehlikesi söz konusudur.
- Radyal presleri pens sabitleme pimi (2) kilitli değilken kesinlikle kullanmayın. Kırılma tehlikesi vardır ve uçan parçalar ciddi yaralanmalara yol açabilir.
- Tahrik makinesini REMS pres aletleriyle boru eksenine dik açılı olarak presli birleştiriciye yerleştirin. Radyal pres boru eksenine eğri açılıyla yaklaştırıldığında, yüksek tahrik gücü nedeniyle boru eksenine dik açılı olarak getirir. Bu sırada eller veya diğer uzuvlar ezilebilir. Bunun dışında kırılma tehlikesi vardır, uçan parçalar yaralanmalara neden olabilir.
- Press halkası S'yi (PR-2B) daima boru aksına sağ açılı olarak pres bağlantısına konumlandırın. Z8 ara pensli radyal presi S pres halkasına konumlandırırken, radyal presin serbest dönüş açısına sahip olduğundan emin olun. Kırılma tehlikesi var. Ayrıca uçan parçalar ciddi yaralanmalara neden olabilir.
- Sistem üreticisinin pres fitting sistemlerinin kullanılması için talimatlarını ve uyarılarını dikkate alın ve bunlara uyun. Bunların dikkate alınmaması halinde pres bağlantıları kullanılamaz hale gelebilir, pres aleti hasar görebilir.
- Radyal presi sadece pres pensi, Mini pres pensi, ara pensli pres halkası takılıken kullanın. Pres işlemini sadece pres fitting bağlantısı oluşturmak için kullanın. Pres fittinginin kontra pres baskısı olmadan makineye, pres pensine, Mini pres pensine ve pres halkasına ve ara pense gereksiz yere aşırı yük biner.
- Yabancı marka pres penslerini, ara pensli pres halkalarını (pres çeneleri, ara çeneli pres burçlarını) kullanmadan önce bunların REMS tahrik makinesine uygun olup olmadıklarını kontrol edin. Yabancı marka pres pensleri ve ara pensli pres halkaları, gerekli 32 kN itme kuvveti için uygun olmaları, mekanik olarak REMS makinesine uymaları, usulüne uygun kilitlenebilmeleri, kullanım ömrü sonunda ya da aşırı yük halinde tehlike yaratmadan kırılmaları (örneğin pres çenelerinin uçan parçaları nedeniyle tehlike yaşanmadan) şartıyla REMS Power-Press SE, REMS Power-Press, REMS Power-Press ACC, REMS Power-Press XL ACC, REMS Akku-Press 14V, REMS Akku-Press 14V ACC, REMS Akku-Press E 22V ACC, REMS Akku-Press 22V ACC, REMS Akku-Press 22V Connected und REMS Akku-Press XL 45 kN 22V ACC ile birlikte kullanılabilir. Sadece yolculma kırılmasına karşı  $\geq 1,4$  güvenlik faktörüne sahip, dolayısıyla gerekli 32 kN itme kuvveti ile maksimum 45 kN itme kuvvetine kadar dayanıklı olan pres pensleri ve ara pensli pres halkalarının kullanılması önerilir. Bunun yanı sıra, pres pensleri ve ara pensli pres halkalarının üreticisinin kullanım kılavuzu ve güvenlik uyarıları ile preslenecek pres fitting sistemi üreticisinin/satıcısının takma ve montaj kılavuzunu ve orada olası belirtilen kullanım kısıtlamalarını da dikkate alın. Dikkate alınmaması halinde kırılma tehlikesi vardır ve uçan parçalar ciddi yaralanmalara yol açabilir.
- REMS Power-Press XL ACC'nin döner kovanını (21) kullanılan pres pensli/ ara pense uygun şekilde konumlandırın, bkz. 2.2. Yaralanma tehlikesi vardır.
- Tahrik makineleri için sadece hasarsız olan pres pensleri, Mini pres pensleri, pres halkaları, ara pensler, pres kafaları ve genişletme kafaları uygundur. Hasarlı olan pres pensleri, Mini pres pensleri, pres halkaları, ara pensler sıkışabilir ya da kırılabilir ve/veya pres fitting bağlantısı hatalı olur. Hasarlı pres pensleri, Mini pres pensleri, pres halkaları, ara pensler onarılamaz. Dikkate alınmaması halinde kırılma tehlikesi vardır ve uçan parçalar ciddi yaralanmalara yol açabilir.
- Pres penslerini, Mini pres penslerini, pres halkalarını, ara pensleri takmadan/ çıkarmadan önce elektrik fişini çekin ya da aküyü çıkarın. Yaralanma tehlikesi vardır.
- Elektrikli alet için periyodik bakım talimatları ile pres pensleri, Mini pres pensleri, pres halkaları, ara pensler için periyodik bakım uyarılarını dikkate alın. Bakım talimatlarının dikkate alınması sonucunda elektrikli aletin, pres pensin, Mini pres pensin, pres halkaların, ara penslerin kullanım süresi olumlu yönde iyileştirilir.
- Elektrikli aleti asla gözetimsiz bir şekilde çalışır durumda bırakmayın. Çalışmaya uzun süre ara verileceğinde elektrikli aleti kapatın, fişi/aküyü prizden çekin. Gözetimsiz kalmaları halinde elektrikli aletler maddi hasarlara ve/veya fiziksel yaralanmalara sebep olabilecek tehlikelere yol açabilirler.
- Azami 3 adet XL 64–108 (PR-3S) pres halkasını XL 64–108 (PR-3S) pres halkası bölmeli XL-Boxx sistem çantasına yerleştirin (aksesuar, ürün no. 579603). Azami yük sınırı olan 3 adet XL (PR-3S) pres halkasına uyulması maddi hasar ve/veya yaralanma riskini azaltır.
- REMS pres ve ayırma aletlerini sadece REMS pres ve ayırma aletleri için izin verilen tahrik makinelerinde kullanın. Dikkate alınmaması maddi hasara ve kişilerin yaralanmasına neden olabilir ayrıca pres bağlantısı kullanılamaz hale gelebilir veya dişli çubuk, elektrik kabloları ayrılır.
- Her kullanımdan önce REMS ayırma aletlerini hasar, aşınma ve ayırma elemanlarının/kablo kesicilerinin sabit, boşluksuz bir şekilde yerine oturtması bakımından kontrol edin. Hasarlı ve aşınmış REMS ayırma penslerini, ayırma elemanlarını/kablo kesicileri ve usulüne aykırı sabitlenmiş ayırma elemanları/kablo kesicileri kesme sonucunu olumsuz etkiler. Kırılma tehlikesi vardır, uçan parçalar ciddi yaralanmalara yol açabilir.

- REMS pres pensi Mini, REMS pres pensi, REMS pres halkalarını pres fitting üreticisinin talimatlarına göre presleme konturuyla pres fittinglere yerleştirin. Dikkate alınmaması REMS pres aletlerinde hasara neden olabilir ve pres bağlantıları kullanılamaz hale gelebilir.
- Pres işlemi sırasında pres çeneleri, pres segmentleri arasına yabancı cisimlerin sıkışmamasına dikkat edin. Yabancı cisimler tamamen kapanmayı önler ve/veya presli birleştiriciler hasarlanabilir. Yabancı cisimler REMS pres ve ayırma aletlerinde hasarlara neden olabilir.
- REMS pres aletlerinin yerleştirilmesi sırasında çalışma alanında kullanılan tahrik makinesi ve aletler için yeterli kadar yer bulunmasına dikkat edin. Dikkate alınmadığında pres aletlerinin tahrik makinesinin kuvvetinin etkisiyle boru eksenine dik açılı olarak çekilme tehlikesi vardır. Bu sırada uzuvların ezilmesi nedeniyle yaralanma tehlikesi vardır ve pres aletleri hasarlanabilir. Bunun dışında kırılma tehlikesi vardır, uçan parçalar yaralanmalara neden olabilir.
- Sadece hasarlı olmayan REMS ayırma aletlerini kullanın. Hasarlı REMS ayırma aletleri sıkışabilir, kırılabilir ya da ayırma elemanları/kablo kesiciler körelir. REMS ayırma aletlerinde sadece aşınmış ayırma elemanları/kablo kesiciler değiştirilebilir, fakat bunlara bakım yapılamaz. Dikkate alınmaması halinde kırılma tehlikesi vardır, uçan parçalar yaralanmalara yol açabilir.
- REMS pres ve ayırma aletlerinin taşınması ve depolanması için REMS tarafından sunulan bölmeli çelik kutuları, bölmeli L-Boxx sistem çantalarını kullanın. Böylece REMS pres ve ayırma aletleri kir ve hasarlara karşı korunur, bu kullanım ömrüne olumlu etki eder.
- Elektrikli aletin bağlantı kablosunu, uzatma kablosunu ve gerilim beslemesini düzenli aralıklarla hasar açısından kontrol edin. Hasar halinde bunların kalifiye uzman personel ya da yetkili REMS müşteri hizmetleri servis departmanı tarafından değiştirilmelerini sağlayın.
- Elektrikli aleti sadece iş konusunda eğitilmiş olan kişilere teslim edin. Elektrikli alet gençler tarafından ancak 16 yaşından büyük olmaları, aleti kullanmalarının mesleki eğitimleri için gerekli olması ve uzman bir kişinin denetimi altında bulunmaları şartıyla kullanılabilir.
- Fiziksel, duymusal veya zihinsel özürü olan veya tecrübe ve bilgi yetersizliği nedeniyle elektrikli aleti güvenli şekilde kullanamayacak kişilerin ve çocukların bu elektrikli aleti gözetimsiz ya da sorumlu bir kişinin talimatı olmadan kullanmaları yasaktır. Aksi takdirde hatalı kullanım ve yaralanma tehlikesi söz konusudur.
- Sadece onaylı, uygun şekilde işaretlenmiş ve yeterli kablo çapına sahip olan uzatma kablolarını kullanın. 10 m uzunluğa kadar 1,5 mm<sup>2</sup> çapında, 10–30 m uzunluğa kadar 2,5 mm<sup>2</sup> çapında uzatma kabloları kullanın.

### ⚠ TEHLİKE

- REMS kablo makasını, REMS Mini Basic E01 pres pensini, REMS Basic E01 pres pensini pres başlıklarıyla akım taşıyan elektrik hatlarında kullanmayın. İşlenecek akım taşıyan hat nitelikli yetkili personel tarafından akımsız hale getirilmelidir. Aletler izole edilmemiştir ve bu nedenle elektrik çarpmasına karşı korumaz.
- Elektrikli hatlar için Klauke bağlantı malzemelerinin tüm güvenlik uyarılarını ve talimatlarını okuyun ve bunları dikkate alın. Güvenlik uyarılarına uyulmaması elektrik çarpması riskini artırır.
- REMS Basic E01 pres penslerini REMS T 12 pres başlıklarıyla sadece düşme emniyeti sistemleri için üretici tarafından test edilmiş ve onaylanmışsa kullanın (Şek. 20). Güvenlik uyarılarına uyulmaması düşme riskini artırır.
- Düşme emniyeti sistemleri için sistem tedarikçisinin tüm güvenlik uyarılarını ve talimatlarını okuyun ve bunları dikkate alın. Düşme emniyeti sisteminin her bir presini sisteme ait bir dış kompas yardımıyla kontrol edin. Bu parçanın preslenen 4 kenar üzerinden geçirilememesi durumunda, presleme işlemi uygun değildir ve kullanılmaması gerekir. Bu durumda pres başlıklarının değiştirilmesi gerekir. Güvenlik uyarılarına uyulmaması düşme riskini artırır.

## Aküler, hızlı şarj cihazları ve akım beslemeleri için güvenlik uyarıları

### ⚠ UYARI

Bu elektrikli aletin donatılmış olduğu tüm güvenlik uyarılarını, talimatları, resimleri ve teknik bilgileri okuyun. Talimatlara uyulmaması elektrik çarpması, yangın ve/veya ağır yaralanmalara yol açabilir.

Tüm güvenlik uyarılarını ve talimatları ilerisi için saklayın.

Bakınız ayrıca [www.rems.de](http://www.rems.de) → İndirilenler → Kullanma kılavuzları → Güvenlik uyarıları → Güvenlik uyarıları Aküler, Hızlı şarj cihazı, Güç kaynakları.

## Güvenlik veri sayfaları

### ⚠ UYARI

Güvenlik veri sayfalarını okuyun. Talimatlara uyulmaması elektrik çarpması, yangın ve/veya ağır yaralanmalara yol açabilir.

Tüm güvenlik uyarılarını ve talimatları ilerisi için saklayın.

Bakınız [www.rems.de](http://www.rems.de) → İndirilenler → Güvenlik veri sayfaları → Aküler.

### Sembollerin anlamı

#### ⚠ TEHLİKE

Dikkate alınmadığında ölüm veya ağır yaralanmalara (kalıcı) yol açan yüksek risk derecesinde tehlikelere işaret eder.

#### ⚠ UYARI

Dikkate alınmadığında ölüm veya ağır yaralanmalara (kalıcı) yol açabilecek orta risk derecesinde tehlikelere işaret eder.

**⚠ DİKKAT**

Dikkate alınmadığında orta derecede yaralanmalara (geçici) yol açabilecek düşük risk derecesinde tehlikelere işaret eder.

**DUYURU**

Maddi hasar, güvenlik duyurusu değildir! Yaralanma tehlikesi yoktur.



Tehlike



Düşme



Elektrik gerilimi



Çalıştırmadan önce kullanım kılavuzunu okuyun



Koruyucu gözlük kullanın



Koruyucu kulaklık kullanın



Elektrikli alet koruma sınıfı II'ye tabidir



Alet açık alanlarda kullanıma uygun değildir



Anahtarlamalı güç ünitesi (SMPS)



Kısa devre dayanımlı güvenlik transformatörü (SCPST)



Çevreyi koruma kriterlerine uygun imha



CE Uygunluk belgesi

**1. Teknik Veriler****Tasarım amacına uygun kullanım****⚠ UYARI**

REMS radyal presleri, geçerli tüm pres fitting sistemlerinin presli bağlantılarını sağlamak, elektrik hatlarının bağlantılarını sağlamak, düşme emniyeti sistemlerinin bağlantılarını sağlamak, dişli çubuklarını ayırmak, elektrik kablolarını kesmek için (32 kN'ye sahip radyal presler) tasarlanmıştır.

REMS ayırma çenesi Mini M, REMS ayırma çenesi M, 4.8 (400 N/mm<sup>2</sup>) sağlamlık sınıfına kadar çelik ve paslanmaz çelik dişli çubukları kesmek için tasarlanmıştır.

REMS kablo makası ≤ 300 mm<sup>2</sup> (Ø 30 mm) elektrik kablolarının ayrılması için tasarlanmıştır.

REMS pres pensi Mini Basic E01, REMS pres pensi Basic E01 ≤ 300 mm<sup>2</sup> lik elektrik hatları için uygun Klauke seri 22'ye ait pres başlıkları, dar presleme ile birlikte Klauke bağlantı malzemelerinin preslenmesi için tasarlanmıştır.

REMS pres pensi Basic E01, T12 pres başlıkları ile birlikte onaylı düşme emniyeti sistemlerini preslemek için tasarlanmıştır.

REMS aküleri, hızlı şarj cihazları, akım beslemeleri kullanım özetine uygun kullanım için tasarlanmıştır.

Tüm diğer kullanımlar tasarım amacına aykırı ve dolayısıyla yasaktır.

Kullanım genel bakış REMS akü aletler, aküler, hızlı şarj cihazları, güç kaynakları. Bakınız [www.rems.de](http://www.rems.de) → İndirilenler → Kullanım kılavuzları → RADYAL PRESLER: DİĞER BELGELER

**1.1. Teslimat kapsamı**

Elektrikli radyal presler: Tahrik makinesi, işletim kılavuzu, çelik kutu / L-Boxx / taşıma sandığı XL / XL-Boxx.

Akülü presler: Tahrik makinesi, Li-Ion akü, hızlı şarj cihazı, işletim kılavuzu, çelik kutu / L-Boxx / XL-Boxx.

**1.2. Ürün No**

REMS Power-Press SE Ana Cihaz	572101
REMS Power-Press Ana Cihaz	577001
REMS Power-Press ACC Ana Cihaz	577000
REMS Power-Press XL ACC Ana Cihaz	579000
REMS Mini-Press 14V ACC Ana Cihaz	578001
REMS Mini-Press 22V ACC Ana Cihaz	578002
REMS Mini-Press S 22V ACC Ana Cihaz	578003
REMS Akku-Press Ana Cihaz	571003
REMS Akku-Press ACC Ana Cihaz	571004
REMS Akku-Press E 22V ACC Ana Cihaz	576006
REMS Akku-Press 22V ACC Ana Cihaz	576000
REMS Akku-Press 22V Connected Ana Cihaz	576003
REMS Akku-Press XL 45 kN 22V ACC Ana Cihaz	579001
REMS Mini pres pensleri, REMS pres pensleri,	
REMS pres halkaları, REMS Mini ara pensler,	

REMS ara pensler	bkz. REMS kataloğu
REMS Mini M ayırma çeneleri, REMS M ayırma çeneler	bkz. REMS kataloğu
REMS kablo makası	571887
Kablo kesici, 2'li set (REMS kablo makası)	571889
REMS Mini Basic E01 pres pensi	578618
REMS Basic E01 pres pensi	571855
REMS T 12 pres başlıkları, 2'li paket	570891
REMS Akü Li-Ion 14,4 V, 2,5 Ah	571545
REMS Akü Li-Ion 14,4 V, 5,0 Ah	571555
REMS Akü Li-Ion 21,6 V, 2,5 Ah	571571
REMS Akü Li-Ion 21,6 V, 4,4 Ah	571574
REMS Akü Li-Ion 21,6 V, 5,0 Ah	571581
REMS Akü Li-Ion 21,6 V, 9,0 Ah	571583
Hızlı şarj cihazı Li-Ion/Ni-Cd 220–240 V, 65 W	571560
Hızlı şarj cihazı Li-Ion 220–240 V, 70 W	571575
Hızlı şarj cihazı Li-Ion 100–240 V, 90 W	571585
Hızlı şarj cihazı Li-Ion 100–240 V, 290 W	571587
Güç kaynağı 220–240 V, 14,4 V, 33 A'luk akü yerine	571565
Güç kaynağı 220–240 V, 21,6 V, 15 A'luk akü yerine	571567
Güç kaynağı 220–240 V, 21,6 V, 40 A'luk akü yerine	571578
Metal sandık REMS Power-Press SE	570280
Metal sandık REMS Power-Press	570280
Metal sandık REMS Power-Press ACC	570280
Taşıma kutusu XL REMS Power-Press XL ACC	579240
Metal sandık REMS Mini-Press 14V ACC / Mini-Press 22V ACC / Mini-Press S 22V ACC	578290
Sistem çantası L-Boxx REMS Akku-Press 14V ACC / Mini-Press 22V ACC / Mini-Press S 22V ACC	578299
Metal sandık REMS REMS Akku-Press 14V / Akku-Press 14V ACC / Akku-Press 22V ACC	571290
Sistem çantası L-Boxx REMS Akku-Press 14V / Akku-Press 14V ACC / Akku-Press 22V ACC	571283
Sistem çantası XL-Boxx REMS Akku-Press 45 kN 22V ACC	579601
REMS CleanM, Makine temizleyicisi	140119

REMS pres pensleri, REMS pres halkaları, aksesuar olarak ara halkalar için bölümlü çelik kutular ya da sistem çantası, bkz. [www.rems.de](http://www.rems.de) → Ürünler → Radyal presler → REMS Pres pensleri, REMS pres halkaları → Katalog (PDF)

**1.3. Çalışma Alanı**

Çelik borulara, paslanmaz çelik borulara, bakır borulara, plastik borulara ve bileşik malzemeden borulara tüm geçerli pres fitting sistemlerinin presli bağlantısının sağlanması için REMS Mini-Press 14 V ACC / Mini-Press 22 V ACC Mini-Press S 22 V ACC

Ø 10–40 mm  
Ø ⅜–1¼"

Ayrıca bakınız [www.rems.de](http://www.rems.de) → Ürünler → Radyal presler → REMS pres pensleri Mini, REMS pres halkaları → Katalog (PDF)



REMS Power-Press SE / Power-Press / Power-Press ACC / Power-Press XL ACC, REMS Akku-Press 14 V / Akku-Press 14 V ACC / Akku-Press E 22 V ACC / Akku-Press 22 V ACC / Akku-Press 22 V Connected piyasada bulunan tüm presfitting sistemlerinin çelik borulara, paslanmaz çelik borulara, bakır borulara, plastik borulara, kompozit borulara pres bağlantılarının üretilmesi için kullanılır

Ø 10 – 108 (110) mm  
Ø ⅜ – 4"

Ayrıca bakınız [www.rems.de](http://www.rems.de) → Ürünler → Radyal presler → REMS pres pensleri, REMS pres halkaları → Katalog (PDF)



REMS Akku-Press XL 45kN 22V ACC piyasada bulunan tüm presfitting sistemlerinin XL pres bağlantılarının üretilmesi içindir

Ø 64 – 108 mm  
Ø 2½ – 4"

Ayrıca bakınız [www.rems.de](http://www.rems.de) → Ürünler → Radyal presler → REMS pres pensleri, REMS pres halkaları → Katalog (PDF)

**Çalışma sıcaklık aralıkları**

REMS akülü presler	–10 °C – +60 °C (14 °F – +140 °F)
Akü	–10 °C – +60 °C (14 °F – +140 °F)
Hızlı şarj cihazı	0 °C – +40 °C (32 °F – +104 °F)



Güç kaynağı	-10 °C – +45 °C (14 °F – +113 °F)
Elektrikli presler	-10 °C – +60 °C (14 °F – +140 °F)
Depo sıcaklık seyri	> 0°C (32 °F)

#### 1.4. İtme kuvveti, Strok

<b>İtme kuvveti</b> (nominal kuvvet)	
REMS Mini-Press 14V ACC / Mini-Press 22V ACC / Mini-Press S 22V ACC	22 kN
REMS Power-Press SE / Power-Press / Power-Press ACC / Power-Press XL ACC, Akku-Press 14V / Akku-Press 14V ACC / Akku-Press E 22V ACC / Akku-Press 22V ACC / Akku-Press 22V Connected	32 kN
REMS Akku-Press XL 45kN 22V ACC	45 kN

#### Strok

REMS Mini-Press 14V ACC / Mini-Press 22V ACC / Mini-Press S 22V ACC	28 mm
REMS Power-Press SE / Power-Press / Power-Press ACC, REMS Akku-Press 14V / Akku-Press 14V ACC / Akku-Press E 22V ACC / Akku-Press 22V ACC / Akku-Press 22V Connected	41 mm
REMS Power-Press XL ACC, REMS Akku-Press XL 45kN 22V ACC	104 mm

#### 1.5. Elektrik Verileri

REMS Power-Press SE	} 230 V~; 50–60 Hz; 450 W 110 V~; 50–60 Hz; 450 W S3 20% (AB 2/10 min) koruma izolasyonlu, elektromanyetik koruma
REMS Power-Press	
REMS Power-Press ACC	
REMS Power-Press XL ACC	
REMS Mini-Press 14V ACC	14,4 V =; 2,5 Ah 14,4 V =; 5,0 Ah
REMS Akku-Press 14V, REMS Akku-Press 14V ACC	14,4 V =; 5,0 Ah
REMS Mini-Press 22V ACC	} 21,6 V =; 2,5 Ah 21,6 V =; 4,4 Ah 21,6 V =; 5,0 Ah 21,6 V =; 9,0 Ah
REMS Mini-Press S 22V ACC	
REMS Akku-Press E 22V ACC	
REMS Akku-Press 22V ACC	
REMS Akku-Press 22V Connected	
REMS Akku-Press XL 45kN 22V ACC	21,6 V =; 5,0 Ah 21,6 V =; 9,0 Ah
Hızlı şarj cihazı Li-Ion/Ni-Cd (geçme akü, ürün no. 571560)	Giriş 220–240 V~; 50–60 Hz; 65 W Çıkış 10,8–18 V = koruma izolasyonlu, elektromanyetik koruma Giriş 100–120 V~; 50–60 Hz; 65 W Çıkış 10,8–18 V = koruma izolasyonlu, elektromanyetik koruma
Hızlı şarj cihazı Li-Ion (itme akü, ürün no. 571575)	Giriş 220–240 V~; 50–60 Hz; 70 W Çıkış 21,6 V = koruma izolasyonlu, elektromanyetik koruma Giriş 100–120 V~; 50–60 Hz; 70 W Çıkış 21,6 V = koruma izolasyonlu, elektromanyetik koruma
Hızlı şarj cihazı Li-Ion (itme akü, ürün no. 571585)	Giriş 100–240 V~; 50–60 Hz; 90 W Çıkış 21,6 V = koruma izolasyonlu, elektromanyetik koruma
Hızlı şarj cihazı Li-Ion (itme akü, ürün no. 571587)	Giriş 100–240 V~; 50–60 Hz; 290 W Çıkış 21,6 V = koruma izolasyonlu, elektromanyetik koruma
Şebeke gerilimi 14,4 V (ürün no. 571565)	Giriş 220–240 V~; 50–60 Hz; 600 W Çıkış 14,4 V =; 33 A koruma izolasyonlu, elektromanyetik koruma Giriş 100–120 V~; 50–60 Hz; 400 W Çıkış 14,4 V =; 18 A koruma izolasyonlu, elektromanyetik koruma
Şebeke gerilimi 21,6 V (ürün no. 571567)	Giriş 220–240 V~; 50–60 Hz; 350 W Çıkış 21,6 V =; ≤ 15 A koruma izolasyonlu, elektromanyetik koruma
Şebeke gerilimi 21,6 V (ürün no. 571578)	Giriş 220–240 V~; 50–60 Hz; 900 W Çıkış 21,6 V =; 40 A koruma izolasyonlu, elektromanyetik koruma

#### 1.6. Ebatlar

REMS Power-Press SE	430×118×85 mm (16,9"×4,6"×3,3")
REMS Power-Press/Power-Press ACC	370×235×85 mm (14,6"×9,2"×3,3")
REMS Power-Press XL ACC	525×255×90 mm (20,7"×10,0"×3,5")
REMS Mini-Press 14V ACC	288×260×80 mm (11,3"×10,2"×3,1")
REMS Mini-Press 22V ACC	273×260×75 mm (10,7"×10,2"×3,0")
REMS Mini-Press S 22V ACC	405×145×75 mm (15,9"×5,7"×3,0")
REMS Akku-Press 14V / Akku-Press 14V ACC	338×298×85 mm (13,3"×11,7"×3,3")
REMS Akku-Press E 22V ACC	285×290×81 mm (11,2"×11,4"×3,2")
REMS Akku-Press 22V ACC	285×290×81 mm (11,2"×11,4"×3,2")
REMS Akku-Press 22V Connected	295×310×81 mm (11,6"×12,2"×3,2")
REMS Akku-Press XL 45kN 22V ACC	540×325×85 mm (21,3"×12,8"×3,3")

#### 1.7. Ağırlıklar

REMS Power-Press SE Ana Cihaz	4,7 kg (10,4 lb)
REMS Power-Press/Power-Press ACC Ana Cihaz	4,7 kg (10,4 lb)
REMS Power-Press XL ACC	5,5 kg (12,1 lb)
REMS Mini-Press 14V ACC Ana Cihaz, aküsüz	2,1 kg (4,5 lb)
REMS Mini-Press 22V ACC Ana Cihaz, aküsüz	2,1 kg (4,5 lb)
REMS Mini-Press S 22V ACC Ana Cihaz, aküsüz	2,2 kg (4,9 lb)
REMS Akku-Press 14V/Akku-Press 14V ACC Ana Cihaz, aküsüz	3,8 kg (8,3 lb)
REMS Akku-Press E 22V ACC Ana Cihaz, aküsüz	2,8 kg (6,2 lb)
REMS Akku-Press 22V ACC Ana Cihaz, aküsüz	2,8 kg (6,2 lb)
REMS Akku-Press 22V Connected Ana Cihaz, aküsüz	2,9 kg (6,4 lb)
REMS Akku-Press XL 45kN 22V ACC Ana Cihaz, aküsüz	5,7 kg (12,6 lb)
REMS Akü Li-Ion 14,4 V, 2,5 Ah	0,3 kg (0,7 lb)
REMS Akü Li-Ion 14,4 V, 5,0 Ah	0,5 kg (1,1 lb)
REMS Akü Li-Ion 21,6 V, 2,5 Ah	0,5 kg (1,1 lb)
REMS Akü Li-Ion 21,6 V, 4,4 Ah	0,8 kg (1,8 lb)
REMS Akü Li-Ion 21,6 V, 5,0 Ah	0,8 kg (1,8 lb)
REMS Akü Li-Ion 21,6 V, 9,0 Ah	1,1 kg (2,4 lb)
Pres pensesi (ortalama)	1,8 kg (3,9 lb)
Pres pensesi Mini (ortalama)	1,2 kg (2,6 lb)
Ara pens Z8	1,0 kg (2,2 lb)
Ara pens Z2	2,0 kg (4,4 lb)
Ara pens Z4	3,6 kg (7,9 lb)
Ara pens Z5	3,8 kg (8,4 lb)
Ara pens Z6 XL	5,5 kg (12,1 lb)
Ara pens Z8	1,7 kg (3,7 lb)
Pres halkası M54 (PR-3S)	3,1 kg (6,8 lb)
Pres halkası U75 (PR-3B)	2,7 kg (5,9 lb)

#### 1.8. Gürültü Verileri

Çalışma alanına ait emisyon değerleri	
REMS Power-Press SE	$L_{PA} = 76 \text{ dB(A)}$ $L_{WA} = 87 \text{ dB(A)}$ $K = 3 \text{ dB(A)}$
REMS Power-Press /ACC /XL ACC	$L_{PA} = 81 \text{ dB(A)}$ $L_{WA} = 92 \text{ dB(A)}$ $K = 3 \text{ dB(A)}$
REMS Mini-Press 14V ACC / 22V ACC / S 22V ACC	$L_{PA} = 73 \text{ dB(A)}$ $L_{WA} = 84 \text{ dB(A)}$ $K = 3 \text{ dB(A)}$
REMS Akku-Press 14V / 14V ACC / E 22V ACC / 22V ACC / 22V ACC Connected / XL 45kN 22V ACC	$L_{PA} = 74 \text{ dB(A)}$ $L_{WA} = 85 \text{ dB(A)}$ $K = 3 \text{ dB(A)}$

#### 1.9. Vibrasyon

Efektif ölçülen hızlanma değeri	< 2,5 m/s <sup>2</sup> $K = 1,5 \text{ m/s}^2$
---------------------------------	--

Belirtilen titreşim emisyon değeri standart bir kontrol yöntemine göre belirlenmiştir ve bir başka elektrikli aletle kıyaslamak için kullanılabilir. Belirtilen titreşim emisyon değeri maruz kalma değerlendirmesi için de kullanılabilir.

#### ⚠ DİKKAT

Elektrikli aletin gerçek kullanımı sırasında titreşim emisyon değeri, elektrikli aletin kullanım türüne bağlı olarak belirtilen değerden farklı olabilir. Gerçek kullanma şartlarına bakarak, kullanan kişiyi koruma maksatı ile, emniyet kurallarının belirlenmesi gerekli olabilir.

## 2. İşletmeye Alınması

#### ⚠ DİKKAT

Makinenin uzunca bir süre boyunca depolanması durumunda, makineyi tekrardan çalıştırmadan önce geri alma tuşuna (13) basılarak aşırı basınç vanası etkinleştirilmelidir. Bu valf, hareket etmiyor veya zor çalışıyor ise presleme işlemi uygulanmamalıdır. Tahrik motorunun kontrol edilebilmesi için yetkili bir REMS Satış Sonrası Servis Merkezine teslim edilmelidir.

#### ⚠ DİKKAT

Elle kullanılabilen yük ağırlıkları için yerel yönetmelikler dikkate alınmalı ve uyulmalıdır.

REMS pres penseleri, REMS Mini pres penseleri, REMS halkaları çeşitli boru bağlantı sistemlerinde kullanımı için her defasında güncel REMS satış evrakları geçerlidir, ayrıca bkz. [www.rems.de](http://www.rems.de) → İndirilecekler → Ürün katalogları, -broşürler. Sistem üreticisi tarafından boru bağlantı sistemlerinin komponentleri değiştirildiğinde veya yenileri piyasaya sürüldüğünde, bunların güncel kullanım durumuna ilişkin olarak REMS firmasından bilgi alınmalıdır (E-posta: [info@rems.de](mailto:info@rems.de)). Değişiklik yapma hakkı saklıdır. Hatalar için sorumluluk üstlenilmez.

## 2.1. Elektrik Bağlantısı

### ⚠ UYARI

**Şebeke gerilimine dikkat edin!** Tahrik makinesi, hızlı şarj cihazı veya akım beslemesi bağlantısını yapmadan önce tip plaketine belirtilen gerilimle şebeke geriliminin uygun olup olmadığını kontrol edin. Şantiyelerde, nemli ortamlarda, iç ve dış alanlarda veya benzer kurulum türlerinde elektrikli aleti ancak hatalı akım koruyucu şalterleriyle (FI şalteri) şebekede işletin. Toprak akımı 200 ms boyunca 30 mA değerini geçerse bu şalter enerji beslemesini kesmelidir.

### Aküler

#### DUYURU

Aküleri 14,4 V (19) daima dik pozisyonda makineye veya hızlı şarj aletine takın. Akülerin eğri takılması kontaklara zarar verir ve akünün hasar görmesine sebep olan kısa devreye yol açabilir.

### Düşük voltaj nedeniyle tamamen boşalma

Li-Ion akülerde minimum voltajın altına inilmemelidir. Aksi takdirde akü tamamen boşalarak hasar görebilir. REMS Li-Ion akülerin hücreleri yaklaşık %40 şarjlı olarak teslim edilir. Bu nedenle Li-Ion akülerin kullanım öncesi düzenli olarak şarj edilmeleri gerekir. Hücre üreticilerinin bu talimatına uyulmadığında Li-Ion akü tamamen boşalarak hasar görebilir.

### Depolama nedeniyle tamamen boşalma

Şarjı oldukça az olan bir Li-Ion akü uzun süre depolanırken kendiliğinden boşalmak suretiyle tamamen boşalabilir ve böylece hasar görebilir. Bu nedenle Li-Ion akülerin depolanmadan önce şarj edilmeleri, şarjın en geç altı ayda bir tekrarlanması ve kullanım öncesi mutlaka tekrar şarj edilmeleri gerekir.

#### DUYURU

**Kullanım öncesi aküyü şarj edin. Tamamen boşalmalarını önlemek için Li-Ion aküleri düzenli aralıklarla şarj edin. Tamamen boşaldığında akü zarar görür.**

REMS Akku Li-Ion akülerinin şarjı için sadece onaylanan REMS hızlı şarj cihazları kullanılabilir. Yeni ve uzun süre kullanılmayan Li-Ion ancak birkaç defa şarj edildikten sonra tam kapasitelerine ulaşırlar.

### Li-Ion/Ni-Cd hızlı şarj cihazı ve Li-Ion hızlı şarj cihazları

Elektrik fişi takıldığında sol kontrol lambası sürekli yeşil yanar. Hızlı şarj aletine akü yerleştirildiğinde yanıp sönen yeşil kontrol lambası akünün şarj edildiğini gösterir. Kontrol lambası sürekli yeşil yandığında akü şarj edilmiştir. Kontrol lambalarından biri kırmızı renkte yanıp söndüğünde akü bozuktur. Kontrol lambalarından biri sürekli kırmızı yandığında, hızlı şarj aletinin ve / veya akünün sıcaklığı, hızlı şarj aletinin 0°C ile +40°C arası onaylı çalışma sıcaklığı aralığının dışındadır.

#### DUYURU

Hızlı şarj aletleri açık alanlarda kullanıma uygun değildir.

### Akım beslemesi

Akım beslemeleri, akülerin yerine akü aletlerinin kablolu işletimi içindir. Akım beslemeleri aşırı akım ve sıcaklık koruması ile donatılmıştır. İşletim durumu bir LED ile gösterilir. Işıklı bir LED çalışmaya hazır olduğunu gösterir. LED sönerse veya yanıp sönerse, aşırı akım veya izin verilmeyen bir sıcaklık anlamına gelir. Bu süre zarfında tahrik makinesini kullanmak mümkün değildir. Bir süre sonra LED tekrar yanar ve işleme devam edilebilir.

#### DUYURU

Akım beslemeleri açık alanlarda kullanıma uygun değildir.

## 2.2. Presleme pensesi montajı (değişim), Presleme pensesi Mini (Şekil 1 (1)), Presleme pensesi (4G) (Şekil 11), presleme pensesi (S) (Şekil 12), presleme halkası (PR-3S) ara penseli (Şekil 13), presleme halkası (PR-3B) ara penseli (Şekil 14), presleme halkası 45° (PR-2B) ara penseli, Z8 ara penseli ve Z8 mini ara penseli presleme halkası S (PR-2B) (Şekil 15) radyal preslerde.

Elektrik fişini prizden çekin veya aküyü çıkarın. Pres edilecek pres fitting sisteminde göre spesifik pres kontürüne sahip pres penseleri, Mini pres penseleri veya pres halkaları kullanın. Pres penseleri, Mini pres penseleri veya pres halkaları, pres çeneleri veya pres segmentleri üzerinde pres kontürünü belirleyen harf kodu ve ebatı belirleyen rakam kodu taşır. Ara pensler Z harfi ve bir rakamla işaretlenmiştir ve bu rakam aynı şekilde işaretlenmiş olan onaylı pres halkasıyla birlikte kullanımı kolaylaştırır. Pres halkası 45° (PR-2B) sadece 45°'lik bir açıyla ara pens Z1/ara pens Mini Z1 için kullanılabilir (Şekil 18). Pres halkası S (PR-2B)'de ara pens Z8 ve mini ara pens Z8 kademesiz olarak döndürülebilir şekilde oturtulabilir (Şekil 15). Preslenecek pres fitting sistemi üreticisinin/satıcısının kurulum ve montaj talimatlarını okuyun ve dikkate alın. Uygun olmayan pres pensi, Mini pres pensi veya pres halkası ve ara pensle, Mini ara pensle (pres kontürü, ebat) asla presleme yapmayın. Pres bağlantısı kullanılmaz duruma gelebilir, ayrıca makine ve pres pensi, Mini pres pensi veya pres halkası ve ara pens, Mini ara pens hasar görebilir.

REMS Power-Press XL ACC ile birlikte REMS pres halkalarını XL 64 – 108, 2½ – 4" (PR-3S) tahrik etmek için ara pens Z6 XL. REMS Akku-Press XL 45 kN 22 V ACC ile birlikte REMS pres halkaları XL 64 – 108, 2½ – 4" (PR-3S) ve pres halkalarını XL 2½ – 4" (PR-3B) tahrik etmek için ara pens Z7 XL 45 kN. REMS Akku-Press XL 45 kN 22 V ACC için sadece ara pens Z7 XL 45 kN uygundur.

Makineyi tezgâh üzerine veya yere koymanız faydalı olacaktır. REMS Power-Press XL ACC döner kovan (Şekil 5 (21)) kullanılan pres pensine/ara pense uygun şekilde konumlandırılmalıdır. Ara pens XL Z6'nın kullanılabilmesi için

döner kovan (21) sonuna kadar döndürülmeli ve sonuç olarak makine gövdesinin yarığını kapatmayacak şekilde yerleştirilmiş olmalıdır. Diğer tüm pres penslerin/ara penslerin kullanılabilmesi için döner kovan (21) sonuna kadar döndürülmeli ve sonuç olarak makine gövdesinin yarığını kapatacak şekilde yerleştirilmiş olmalıdır. Pres pensinin, Mini pres pensinin veya ara pensin montajı (değişimi), ancak pres makaraları (5) tam olarak geri çekilmiş konumdayken yapılabilir. Gerekirse REMS Power-Press SE modellerinde dönmeye yönlü şalterini (7) sola bastırın ve dokunma tipi emniyetli şalteri (8) işletin; REMS Mini-Press 14 V ACC / Mini-Press 22 V ACC / Mini-Press S 22 V ACC, REMS Power-Press / Power-Press ACC / Power-Press XL ACC ve REMS Akku-Press 14 V / Akku-Press 14 V ACC / Akku-Press E 22 V ACC / Akku-Press 22 V ACC / Akku-Press 22 V Connected, REMS Akku-Press XL 45 kN 22 V ACC modellerinde pres makaraları (5) tamamen geriye gidene kadar geri alma tuşuna (13) basın.

### ⚠ DİKKAT

Döner kovayı (21) her zaman, kullanılan pres pensi/ara pense uygun şekilde konumlandırın ve sabitleyin, ezme tehlikesi!

Pens sabitleme pimini (2) açın. Bunun için sürgüyü (4) çekin, pens sabitleme pimi (2) yay kuvvetiyle dışarı çıkar. Seçilen pres pensini, Mini pres pensini (1), ara pensini, ara pens mini (14) takın. Sürgü (4) yerine oturana kadar pens sabitleme pimini (2) ileri sürün. Bunu yaparken baskı elemanına/düğmeye (3) doğrudan pens sabitleme piminin (2) üzerinden bastırın. Pres pensi, Mini pres pensi, ara halkalı pres halkası, Mini ara pens yerleştirmeden tahrik makinesini çalıştırmayın. Pres işlemini sadece pres bağlantısı oluşturmak için gerçekleştirin. Pres fittinginin kontra pres baskısı olmadan makineye veya pres pensi, Mini pres pensi, pres halkası ve ara pense, Mini ara pense gereksiz yere aşırı yük biner.

### ⚠ DİKKAT

**Sürgülü kısıkaçlı tespit pimi (2) ile asla sıkılmaz. Kırılma tehlikesi vardır ve uçusan parçalar ciddi yaralanmalara yol açabilir!**

## 2.3. REMS Akku-Press 22V Connected için ek bilgiler

Menü kılavuzu, Connected işlevleri ve servis portalı hakkında bilgiler için REMS Akku-Press 22V Connected kullanım kılavuzuna bakın.



Kullanım kılavuzu



Quickstart Video (YouTube)

## 3. Kullanım

### ⚠ DİKKAT

Makinenin uzunca bir süre boyunca depolanması durumunda, makineyi tekrardan çalıştırmadan önce geri alma tuşuna (13) basılarak aşırı basınç vanası etkinleştirilmelidir. Bu valf, hareket etmiyor veya zor çalışıyor ise presleme işlemi uygulanmamalıdır. Tahrik motorunun kontrol edilebilmesi için yetkili bir REMS Satış Sonrası Servis Merkezine teslim edilmelidir.

Her kullanım öncesi pres pensi, Mini pres pensi, pres halkası, ara pens ve Mini ara pens, özellikle de pres çenelerinin (10) veya her 3 pres segmentinin (16) pres konturu (11, 17) hasar ve aşınma açısından kontrol edilmelidir. Hasarlı veya aşınmış pres pensleri, Mini pres pensleri, pres halkaları, ara pensleri ve Mini ara pensleri artık kullanılmamalıdır. Aksi takdirde pres bağlantısının usulüne uygun yapılmaması veya kaza tehlikesi oluşur.

Her kullanım öncesi, takılı olan pres pensi, Mini pres pensi, ara pens ve Mini ara pensli takılı pres halkasıyla pres fittingi kullanılmak suretiyle makineyle bir deneme pres bağlantısı yapılmalıdır. Pres pensi, Mini pres pensi (1), ara pens ve Mini ara pensli pres halkası (15) bu sırada mekanik olarak makineye uymalı ve usulüne uygun kilitlenebilir olmalıdır. Pres pensini, mini pres pensini (Şekil 1), pres halkası (PR-3B) (Şekil 14), pres halkası 45°'de (PR-2B) ve pres halkası S (PR-2B) (Şekil 15) pres işlemi tamamlandıktan sonra pres çenelerinin (10) "A"da tamamen kapandıkları görülür. Pres pensi (PZ-4G) (Şekil 11) ve pres pensinde (PZ-S) (Şekil 12) pres işlemi tamamlandıktan sonra pres çenelerinin (10) hem "A"da hem de karşı taraf olan "B"de tamamen kapandıkları görülür. Pres halkası (PR-3S) (Şekil 13) ve pres halkası XL'de (PR-3S) (Şekil 13) pres işlemi tamamlandıktan sonra pres segmentlerinin (16) hem "A"da hem de karşı taraf olan "B"de tamamen kapandıkları görülür. Bağlantının sızdırmazlığı kontrol edilmelidir (ülkeye ait talimatlar, normlar, direktifler vs. dikkate alınmalıdır).

Pres pensesinin kapanması esnasında maşon üzerinde belirgin bir iz oluşursa, pres bağlantısı hatalı olabilir veya sızdırma yapabilir (bkz. 5. Arıza).

### ⚠ DİKKAT

**Tahrik makinesinde hasarları önlemek için 17 ve 19 numaralı şekillerde örnek olarak gösterilen çalışma durumlarında pres pensi, Mini pres pensi, pres halkası, ara pens, Mini ara pens fitting ve makine arasında gerilme oluşmamasına dikkat edilmelidir. Dikkate alınmaması halinde kırılma tehlikesi vardır ve uçusan parçalar ciddi yaralanmalara yol açabilir.**

## 3.1. İş Akışı

Pres pensesi, pres bağlantısının üzerine itilene kadar pres pensesini, Mini pres pensesini (1) elle sıkıştırın. Ana cihazı, pres pensesi ile birlikte boru akisine dik açılı konumda pres fittingi üzerine yerleştirin. Pres pensesini serbest bırakın, pres fittingin üzerine kapanmasını sağlayın. Ana cihazı, gövde kabzasından (6) ve şalter kabzasından (9) tutun.

Pres halkasını (15) pres fittinginin üzerine geçirin. Ara pensi/ara pens Mini'yi (14) makineye takın ve pense tutma civatasını sürgüleyin, gerekirse döner kovani (21) konumlandırın, bkz. 2.2. Ara pens/Mini ara pens (14) pres halkasına geçirilebilene kadar ara pensi/Mini ara pens elle sıkıştırın. Ara pensin/Mini ara pensin yarıçapı/yarım küreleri pres halkasının yerleştirme pimine/bilya yuvalarına ve pres halkası pres bağlantısına tam oturana kadar ara pensi/Mini ara pens bırakın (Şek. 16). Ara pens Z1 ve ara pens Mini Z1'de, pres halkası sadece 45°'lik bir açıyla bağlanabileceği unutulmamalıdır. Pres halkası S (PR-2B)'de ara pens Z8/ara pens Mini Z8 kademesiz olarak döndürülebilir şekilde oturtulabilir (Şekil 15).

#### **DUYURU**

Sadece pres halkası ve tahrik makinesi için onaylı olan ara pensi kullanın, bakınız 2.2. Bunun dikkate alınmaması hatalı veya sızdıran presleme işlemlerine yol açabilir. Ayrıca pres halkası ve ara pens zarar görebilir.

REMS Power-Press SE modellerinde dönme yönü şalterini (7) sağa (ileri) konumuna getirin ve dokunma tipi emniyetli şalterine (8) basın. Pres bağlantısı tamamlanana ve pres pensi ya da pres halkası kapanana kadar dokunma tipi emniyetli şalteri (8) basılı tutun. Dokunma tipi emniyetli şalteri derhal bırakın. Dönme yönü şalterini (7) sola (geri) konumuna getirin ve pres makaraları geri hareket edene ve emniyet tipi kayıcı kavrama sistemi tetiklenene kadar şaltere (8) basın. Dokunma tipi emniyetli şalteri derhal bırakın.

#### **DUYURU**

Emniyet tipi kayıcı kavrama sistemine gereksiz yük uygulamayın. Pres pensi veya pres halkasını kapandıktan ve pres makaraları geri hareket ettikten sonra dokunma tipi emniyetli şalterini derhal bırakın. Her kayıcı kavrama gibi emniyet tipi kayıcı kavrama sistemi de normal aşınmaya tabidir. Ancak gereksiz yüke maruz kaldığında daha çabuk aşınır ve tahrip edilebilir.

REMS Power-Press/REMS Akku-Press'de, Pres bağlantısı tamamlanana ve pres pensi veya pres halkası kapanana kadar dokunma tipi emniyetli şalteri (8) basılı tutun. Bu durum, bir ses (tık) tarafından belirtilir. Baskı merdaneleri (5) tam olarak geri çekilene kadar geri alma tuşunu (13) basılı tutun.

REMS Mini-Press 14 V ACC / Mini-Press 22 V ACC / Mini-Press S 22 V ACC, REMS Akku-Press 14 V ACC, Akku-Press E 22 V ACC, Akku-Press XL 45 kN 22 V ACC, REMS Power-Press ACC ve Power-Press XL ACC. Pres bağlantısı tamamlanana ve pres pensi veya pres halkası kapanana kadar dokunma tipi emniyetli şalteri (8) basılı tutun. Presleme işlemi tamamlandıktan sonra, ana cihaz otomatik olarak geri yönlü harekete (zorlamalı geri hareket) geçecektir. Bu durum, akustik bir sinyalle (çıtılama sesi) duyurulur.

REMS Akku-Press 22 V ACC'de, pres pensi veya pres halkası tamamen kapanana kadar emniyetli dokunma tipi şalteri (8) basılı tutun. Akku-Press 22 V Connected modelinde önce açma/kapama düğmesine (26) basın, sonra güvenlik adım şalteriyle (8) pres işlemi başlatın. Presleme işleminin tamamlanmasıyla birlikte makine otomatik olarak geri döner (geri alma tertibatı). Renkli LED pres basınç göstergesi (22) tahrik makinesinin pres basıncının ön veriler doğrultusunda olup olmadığını gösterir, bkz. 3.6.

Pres pensini, Mini pres pensini elle sıkarak ana makineyle birlikte pres fittinginden çıkarılmasını sağlayın. Ara pensi, Mini ara pensi elle sıkarak ana makineyle birlikte pres halkasından çıkarılmasını sağlayın. Pres halkasını elle açarak pres fittinginden çıkarılmasını sağlayın.

### **3.2. Fonksiyon Güvenliği**

REMS Power-Press SE modellerinde pres işlemi dokunma tipi emniyetli şalterin (8) bırakılmasıyla sonlandırılır. Makinelerin mekanik güvenliği için pres makaralarının her iki nihai pozisyonunda ayrıca torka bağlı emniyet tipi kayıcı kavrama devreye girer. Emniyet tipi kayıcı kavrama sistemine gereksiz yük uygulamayın. REMS Power-Press SE, makineyi aşırı yükte karşı koruyan güvenlik elektroniği ile donatılmıştır. Pres pensleri (1) ve pres halkaları (15) tamamen kapandığı sürece (bakınız 3.1.) bu kritik değildir. Tahrik makinesi presleme sona ermeden kapandıktan sonra pres pensleri, pres halkaları kapalı değildir, bakınız 3.1.) çalışmaya devam etmemelidir, tahrik makinesi hemen yetkili REMS sözleşmeli müşteri hizmetleri atölyesi tarafından kontrol edilmeli / onarılmalıdır.

REMS Power-Press ve REMS Akku-Press 14V, bir ses (tık) duyulduğunda presleme işlemini sonlandırır.

REMS Mini-Press 14 V ACC / Mini-Press 22 V ACC / Mini-Press S 22 V ACC, REMS Akku-Press 14 V ACC / Akku-Press E 22 V ACC / Akku-Press 22 V ACC / Akku-Press 22 V Connected / Akku-Press XL 45 kN 22 V ACC, REMS Power-Press ACC ve Power-Press XL ACC bir ses (tık) duyulduğunda presleme işlemini sonlandırır ve otomatik olarak geri çekilir (zorlamalı geri hareket).

#### **DUYURU**

Ancak pres pensi, Mini pres pensi, pres halkası veya pres segmenti tam olarak kapandığında kusursuz bir pres bağlantısı sağlanmış olur. Pres pensi, mini pres pensi (Şekil 1), pres halkası (PR-3B) (Şekil 14), pres halkası 45°'de (PR-2B) ve pres halkası S (PR-2B) (Şekil 15) pres işlemi tamamlandıktan sonra pres çenelerinin (10) "A" da tamamen kapandıkları görülür. Pres pensi (PZ-4G) (şekil 11) ve pres pensinde (PZ-S) (şekil 12) pres işlemi tamamlandıktan sonra pres çenelerinin (10) hem "A" da hem de karşı taraf olan "B" de tamamen kapandıkları görülür. Pres halkası (PR-3S) (şekil 13) ve pres halkası XL'de (PR-3S) pres işlemi tamamlandıktan sonra pres segmentlerinin (16) hem "A" da hem de karşı taraf olan "B" de

tamamen kapandıkları görülür. Pres pensi, Mini pres pensi, pres halkası veya pres segmenti kapanırken fitting üzerinde belirgin bir çapak oluşursa, pres bağlantısı hatalı olabilir veya sızdırabilir (bkz. 5. Arıza).

### **3.3. İş Güvenliği**

İş güvenliği açısından, ana cihazlar bir emniyet şalteri (8) ile donatılmıştır. Bu şalter sayesinde, her zaman özellikle de tehlike anında ana cihaz derhal kapatılabilir. Ana cihazlar, her türlü konumda geri harekete geçirilebilir.

### **3.4. Akünün tam deşarj emniyetli makine durum kontrolü**

Tüm REMS Akku-Press ürünleri 1.1.2011 itibarıyla aşırı akımlara karşı aşırı yük korumalı bir elektronik makine durum kontrolü (18) ve 2 renkli yeşil/kırmızı LED ile şarj durumu göstergesi ile donatılmıştır. Akü dolu olduğunda veya yeterli şarja sahip olduğunda LED yeşil yanar. Akünün şarj edilmesi gerektiğinde, aküde bir arıza olduğunda veya aşırı akım nedeniyle tahrik ünitesi kapandığında LED kırmızı renkte yanar. Bu durum pres yaparken meydana gelirse ve pres işlemi tamamlanamazsa, işlemin şarj edilmiş bir Li-Ion aküyle tamamlanması gerekir. Makine kullanılmazsa LED yaklaşık 2 saat sonra söner, ancak makine tekrar çalıştırıldığında yeniden yanar.

### **3.5. Akülerin Li-Ion 21,6 V kademeli şarj durumu göstergesi (20)**

Kademeli şarj durumu göstergesi, 4 LED yardımıyla akünün şarj durumunu gösterir. Pili sembolü düğmeye basılması sonucunda birkaç saniyelik en az bir LED yanar. Ne kadar çok LED yanarsa, akünün şarj durumu da bir o kadar yüksektir. LED'lerin kırmızı yanıp sönmeye başladığında akünün şarj edilmesi gerekir.

### **3.6. Pres basıncı izleme**

REMS Akku-Press 22V ACC (şek.4) ve REMS Akku-Press 22V Connected (şek. 9) modelinde pres esnasında pres basıncı denetlenir. Presleme sürecinin tamamlanmasından ardından pres basınç göstergesi LED'i (22) beyaz yanar, presleme basıncını belirtilen ön veriler dahilinde olduğunda kırmızı yanar, ardından presleme basıncı ön tanımlanan değer altında demektir, kırmızı yandığında ve tahrik makinesi kapatıldığında presleme basıncı tanımlanan değer üzerinde demektir. Pres makaraları tamamen geri gidene kadar geri alma tuşuna (13) basın. Pres basıncı belirtilen değer dışındaysa yeni bir presleme prosedürü başlatılabilir, pres basınç göstergesi LED'i bu durumda presleme sırasında beyaz yanar. Yaklaşık 2 dakikalık bir bekleme süresi sonrasında LED söner, ancak tahrik makinesi yeniden çalıştırıldığında yanar. Pres basınç göstergesinin LED'i kırmızı yandığında tahrik makinesinin yetkili REMS sözleşmeli atölyesi tarafından kontrol edilmesi/onarılması önerilir.

Akku-Press 22 V Connected modelindeki pres basıncı izleme özelliği başka fonksiyonlara sahiptir, REMS Akku-Press 22 V Connected kullanım kılavuzundaki 3.1.3 bölümüne bakın.

#### **DUYURU**

Pres basıncı ön verilen değerler dahilinde olduğunda ve pres basınç göstergesi LED'i (22) beyaz yandığında temelde presleme pensesinin, presleme halkasının, pres segmentlerinin presleme süreci sonunda kapatıldığı varsayılır. Tam kapatma her presleme sürecinde gözlemlenmelidir, bakınız 3.1.

## **4. Bakım**

Aşağıda belirtilen periyodik bakımın yanı sıra, REMS tahrik makinelerinin tüm aletleriyle birlikte (örneğin pres pensleri, Mini pres pensleri, ara pensli pres halkaları, Mini ara pensler) ve aksesuar (örneğin aküler, hızlı şarj cihazları, akım beslemeleri) en az yılda bir kez yetkili REMS müşteri hizmetleri servisine teknik muayene ve elektronik aletlere mahsus mükerrer kontrol için gönderilmesi gerekir. Almanya'da elektronik aletlerin bu tarz mükerrer kontrolü DIN VDE 0701-0702 normuna göre yapılması ve DGUV Kazalardan Korunma Yönetmeliğinin 3. maddesi "Elektrik sistemleri ve ekipmanları"na göre portatif elektrikli işletme araçları için de öngörülmüştür. Bunun dışında aletin kullanıldığı yerde geçerli ulusal güvenlik hükümleri, kuralları ve yetnekmeliklere dikkate alınmalı ve bunlara uyulmalıdır.

### **4.1. Bakım**

#### **UYARI**

**Bakım işlemlerinden önce fişi prizden çıkarın veya aküyü sökün!**

Pres pensleri, Mini pres pensleri, pres halkaları, ara pensler, Mini ara pensler, özellikle bunların yuvaları temiz tutulmalıdır. Aşırı kirli metal parçaları örneğin REMS CleanM makine temizleme maddesi ile (Ürün No. 140119) temizleyin, ardından paslanmaya karşı koruyun.

Plastik parçaları (örneğin gövde, aküler) sadece REMS CleanM makine temizleme maddesi (Ürün No. 140119) veya hafif sabunlu su ve nemli bir bezle temizleyin. Deterjan kullanmayın. Deterjanların içinde, plastiğe zarar verebilecek kimyasal maddeler bulunmaktadır. Plastik parçaları temizlerken asla benzin, terebentin, tiner v.b. temizlik maddeleri kullanmayın.

Sıvıların kesinlikle elektrikli aletin içine girmemesine dikkat edin. Elektrikli aleti kesinlikle sıvılara daldırmayın.

Pres pensleri, Mini pres pensleri, pres halkaları ve ara penslerin, Mini ara penslerin, kolay hareketliliğini düzenli aralıklarla kontrol edin. Gerekirse pres penslerini, Mini pres penslerini, pres halkalarını veya ara pensleri temizleyin ve pres çenelerinin pimlerini (12), pres segmentlerini veya ara çeneleri makine yağıyla yağlayın, ancak pres pensini, pres halkalarını veya ara pensi, Mini ara



pensi (Şekil 1, 11 – 15) sökmeyin! Pres kontüründeki (11, 17) kirleri temizleyin. Pres fittingi kullanmak suretiyle düzenli aralıklarla deneme pres bağlantıları yaparak tüm pres penslerinin, Mini pres penslerinin, pres halkalarının ve ara penslerin, Mini ara penslerin, fonksiyonlarını kontrol edin. Ancak pres pensi, Mini pres pensi, pres halkası veya pres segmenti tam olarak kapandığında kusursuz bir pres bağlantısı sağlanmış olur. Pres pensi, mini pres pensi (Şekil 1), pres halkası (PR-3B) (Şekil 14), pres halkası 45°'de (PR-2B) ve pres halkası S (PR-2B) (Şekil 15) pres işlemi tamamlandıktan sonra pres çenelerinin (10) "A"da tamamen kapandıkları görülür. Pres pensi (PZ-4G) (şekil 11) ve pres pensinde (PZ-S) (şekil 12) pres işlemi tamamlandıktan sonra pres çenelerinin (10) hem "A"da hem de karşı taraf olan "B"de tamamen kapandıkları görülür. Pres halkası (PR-3S) (şekil 13) ve pres halkası XL'de (PR-3S) pres işlemi tamamlandıktan sonra pres segmentlerinin (16) hem "A"da hem de karşı taraf olan "B"de tamamen kapandıkları görülür. Pres pensi, Mini pres pensi, pres halkası veya pres segmenti kapanırken fitting üzerinde belirgin bir çapak oluşursa, pres bağlantısı hatalı olabilir veya sızdırabilir (bkz. 5. Arıza).

Hasarlı veya aşınmış pres pensleri, Mini pres pensleri, pres halkaları veya ara pensler, Mini ara pensler artık kullanılmamalıdır. Tereddüt halinde makineyi tüm pres pensleri, Mini pres pensleri, pres halkaları ve ara penslerle, Mini ara penslerle birlikte kontrol edilmek üzere yetkili bir REMS müşteri hizmetleri teknik servisine gönderin.

Pres pensesi yatağını temiz tutun, özellikle de baskı merdanelerini (5) ve pense sabitleme pimlerini (2) düzenli olarak temizleyin ve makine yağıyla yağlayın. En yüksek pres kuvvetini gerektiren pres fittingini kullanmak suretiyle pres yaparak düzenli aralıklarla makinenin fonksiyon güvenliğini kontrol edin. Bu presleme işlemi esnasında pres pensi, Mini pres pensi, pres halkası, pres segmenti tamamen kapanması durumunda (yukarıya bakınız) makinenin fonksiyonel güvenilirliği söz konusudur.

## 5. Arızalar

Tahrik makinesinde hasarları önlemek için 16 ve 18 numaralı şekillerde örnek olarak gösterilen çalışma durumlarında pres pensi, Mini pres pensi, pres halkası, ara pens, Mini ara pens fitting ve makine arasında gerilme oluşmamasına dikkat edilmelidir.

### ⚠ DİKKAT

Makinenin uzunca bir süre boyunca depolanması durumunda, makineyi tekrardan çalıştırmadan önce geri alma tuşuna (13) basılarak aşırı basınç vanası etkinleştirilmelidir. Bu valf, hareket etmiyor veya zor çalışıyor ise presleme işlemi uygulanmamalıdır. Tahrik motorunun kontrol edilebilmesi için yetkili bir REMS Satış Sonrası Servis Merkezine teslim edilmelidir.

### 5.1. Arıza: Makine çalışmıyor.

#### Sebebi:

- Kömür fırçalar aşındı.
- Bağlantı kablosu bozuk (REMS Power-Press SE, REMS Power-Press, REMS Power-Press ACC, REMS Power-Press XL ACC).
- Akü boşaldı ya da bozuk (REMS akülü makineler).
- Makine bozuk.

#### Çözüm:

- Kömür fırçaların veya DC motorun vasıflı uzman personel veya yetkili REMS müşteri hizmetleri servis departmanı tarafından değiştirilmesini sağlayın.
- Bağlantı kablosunun vasıflı uzman personel veya yetkili REMS müşteri hizmetleri servis departmanı tarafından değiştirilmesini sağlayın.
- Aküyü Li-Ion hızlı şarj cihazı ile şarj edin veya aküyü değiştirin.
- Makinenin yetkili REMS müşteri hizmetleri servis departmanı tarafından kontrol edilmesini/onarılmasını sağlayın.

### 5.2. Arıza: Tahrik makinesi presle bağlantıyı tamamlamıyor, pres pensi, Mini pres pensi, pres halkası, pres segmenti tam olarak kapanmaz, ayırma pensi, kablo makası tamamen ayırmaz.

#### Sebebi:

- Makine aşırı ısınıyor (REMS Power-Press SE, REMS Power-Press, REMS Power-Press ACC, Power-Press XL ACC).
- Kömür fırçalar aşındı.
- Kayıcı kavrama bozuk (REMS Power-Press SE).
- Akü boşaldı ya da bozuk (REMS akülü makineler).
- Makine bozuk.
- Yanlış pres pensi, Mini pres pensi, yanlış pres halkası (pres konturu, ebat) veya yanlış ara pens, Mini ara pres, yanlış ayırma başlığı takıldı.
- Pres pensi, Mini pres pensi, pres halkası, ara pens, Mini ara pens, zor çalışıyor veya bozuk.
- Pres basınç göstergesi LED'i (22) kırmızı yanıyor (REMS Akku-Press 22 V ACC, REMS Akku-Press 22 V Connected), bakınız 3.6.
- Dişli çubuğun sağlamlık sınıfı > 4.8 (400 N/mm<sup>2</sup>) (REMS Mini M ayırma pensi, REMS M ayırma pensi).
- Ayırma başlıkları/kablo makasları körelmiş (REMS Mini M ayırma pensi, REMS M ayırma pensi/REMS kablo makası).
- REMS Mini Basic E01 pres pensine, REMS Basic E01 pres pensine yanlış Klauke pres başlıkları takılmış.

#### Çözüm:

- Makinenin yaklaşık 10 dakika soğumasını bekleyin.
- Kömür fırçaların veya DC motorun vasıflı uzman personel veya yetkili REMS müşteri hizmetleri servis departmanı tarafından değiştirilmesini sağlayın.
- Kaygın kavramanın yetkili REMS müşteri hizmetleri servis departmanı tarafından kontrol edilmesini/onarılmasını sağlayın.
- Aküyü Li-Ion hızlı şarj cihazı ile şarj edin veya aküyü değiştirin.
- Makinenin yetkili REMS müşteri hizmetleri servis departmanı tarafından kontrol edilmesini/onarılmasını sağlayın.
- Pres pensi, Mini pres pensi, pres halkası, ara pens, Mini ara pens, ayırma başlıklarının kodunu kontrol edin ve gerekirse değiştirin.
- Pres pensi, Mini pres pensi, pres halkası, ara pens, Mini ara pens daha fazla kullanmayın! Pres pensi, Mini pres pensi, pres halkası, ara pens, Mini ara pens temizleyin ve makine yağıyla hafif yağlayın veya yenilerini takın.
- Makinenin yetkili REMS müşteri hizmetleri servis departmanı tarafından kontrol edilmesini/onarılmasını sağlayın. Pressfitting aynı şekilde ek presleyin ya da yenisi ile değiştirin. Pressfitting sisteminin montaj talimatını dikkate alın.
- Dişli çubukların sağlamlık sınıfına dikkat edin.
- Ayırma başlıklarını döndürün ya da değiştirin/ Kablo kesicileri değiştirin.
- Sistem tedarikçisinin talimatlarına dikkat edin ve uyun, gerekirse pres başlıkları değiştirin.

### 5.3. Arıza: REMS Power-Press SE, pres tamamlandıktan sonra mükerrer olarak kapanıyor.

#### Sebebi:

- Makine bozuk.

#### Çözüm:

- Makinenin yetkili REMS müşteri hizmetleri servis departmanı tarafından kontrol edilmesini/onarılmasını sağlayın.

**5.4. Arıza:** Pres pensi, Mini pres pensi, pres halkası, pres segmentleri kapanırken pres fittinginde belirgin bir çapak oluşuyor.

**Sebebi:**

- Pres pensi, Mini pres pensi, pres halkası, pres segmentleri ya da pres konturu hasarlı veya aşınmış.
- Yanlış pres pensi, Mini pres pensi, yanlış pres halkası (pres konturu, ebat) veya yanlış ara pens, Mini ara pens takıldı.
- Pres fittingi, boru ve destek kovani birbirine uyumlu değil.

**Çözüm:**

- Pres pensi, Mini pres pensi, pres halkasını yenisiyle değiştirin.
- Pres pensi, Mini pres pensi, pres halkası, ara pensin, Mini ara pensin kodunu kontrol edin ve gerekirse değiştirin.
- Pres fittingi, boru ve destek kovani'nin uyumluluğunu kontrol edin. Preslenecek pres fitting sistemi üreticisinin/satıcısının kurulum ve montaj talimatlarını dikkate alın, gerekirse kendisiyle irtibata geçin.

**5.5. Arıza:** Pres çeneleri pres pensine, Mini pres pensine yük uygulanmadan "A" ve "B" (Şekil 1) konumunda kaymalı kapanıyor.

**Sebebi:**

- Pres pensi, Mini pres pensi yere düştü, baskı yayı eğildi.

**Çözüm:**

- Pres pensini, Mini pres pensini kontrol edilmesi için yetkili REMS müşteri hizmetleri servis departmanına teslim edin.

**5.6. Arıza:** Dişli çubukların ayrılması sırasında çapak oluşumu (REMS Mini M pres pensi, REMS M ayırma pensi).

**Sebebi:**

- Ayırma başlıkları körelmiş ya da kırılmış.
- Dişli çubuğun sağlamlık sınıfı > 4.8 (400 N/mm<sup>2</sup>).

**Çözüm:**

- Ayırma başlıklarını döndürün veya değiştirin.
- Dişli çubukların sağlamlık sınıfına dikkat edin.

## 6. İmha

Radyal presler, aküler, hızlı şarj tertibatları ve güç besleme tertibatları kullanım ömrü sona erdiğinde normal ev atığı olarak imha edilmemelidir. Makinelerin yasal hükümler doğrultusunda usulüne uygun imha edilmeleri gerekir. Lityum piller ve her türlü batarya sisteminde kullanılan aküler yalnızca deşarj edilmiş şekilde bertaraf edilmelidir. Tamamen deşarj edilmemiş lityum piller ve her türlü batarya sisteminde kullanılan akülerin bağlantı noktaları örn. izolasyon bandıyla kapatılmalıdır.

## 7. Üretici Garantisi

Garanti süresi, yeni ürünün ilk kullanıcıya teslim edilmesinden itibaren 12 aydır. Teslim tarihi, satın alma tarihini ve ürün tanımını içermesi zorunlu olan orijinal satış belgesi gönderilmek suretiyle kanıtlanmalıdır. Garanti süresi zarfında beliren ve kanıtlandığı üzere imalat veya malzeme kusurundan kaynaklanan tüm fonksiyon hataları ücretsiz giderilir. Hatanın giderilmesiyle ürünün garanti süresi uzamaz ve yenilenmez. Doğal aşınma, tasarım amacına uygun olmayan veya yanlış kullanım, işletme talimatlarına uyulmaması, uygun olmayan işletim maddeleri, aşırı zorlanma, tasarım amacına aykırı kullanım, kullanıcının veya bir başkasının müdahaleleri veya başka sebepler nedeniyle meydana gelen ve REMS şirketinin sorumluluğu dahilinde olmayan hasarlar garanti kapsamı dışındadır.

Garanti kapsamındaki işlemler, sadece yetkili bir REMS müşteri hizmetleri servis departmanı tarafından yapılabilir. Kusurlar ancak ürünün önceden müdahale edilmemiş ve parçalara ayrılmamış durumda REMS müşteri hizmetleri servis departmanına teslim edilmesi halinde kabul edilir. Yenisiyle değiştirilen ürün ve parçalar REMS şirketinin mülkiyetine geçer.

Gönderme ve iade için nakliye bedelleri kullanıcıya aittir.

REMS Sözleşmeli Müşteri hizmetleri servisleri listesini İnternet'te [www.rems.de](http://www.rems.de) adresi altında görüntüleyebilirsiniz. Burada yer almayan ülkeler için ürün Neue Rommelshauser Straße 4, 71332 Waiblingen, Deutschland adresindeki SERVICE-CENTER iletilmelidir. Kullanıcının yasal hakları, özellikle ayıp/kusur nedeniyle satıcıya karşı ileri sürdüğü talepleri, aynı zamanda kasıtlı yükümlülük ihlali ve ürün sorumluluk hakkı istemleri bu garantiyle kısıtlanmaz.

Bu garanti için, Alman Uluslararası kişisel haklarının sevk kuralları aynı zamanda Uluslararası Satım Sözleşmelerine İlişkin Birleşmiş Milletler Antlaşması (CISG) hükümleri hariç kılınmak suretiyle, Alman yasaları geçerlidir. Dünya çapında geçerli bu üretici garantisinin garantörü REMS GmbH & Co KG, Stuttgarter Str. 83, 71332 Waiblingen Deutschland.

## 8. Parça listeleri

Parça listeleri için bkz. [www.rems.de](http://www.rems.de) → Downloads → Parça listeleri.

## Превод на оригиналното ръководство за експлоатация

При използването на пресоващи клещи REMS, пресоващи пръстени Mini REMS с адаптерни клещи за различни видове системи за съединяване на тръби важат съответно актуалните документи за продажба на REMS, вижте също и на [www.rems.de](http://www.rems.de) → Downloads → Продуктови каталози, проспекти. Ако производителят на съответната система направи промени в компонентите или предложи нови такива на пазара, актуалната им версия може да се изиска при фирма REMS (имейл: [info@rems.de](mailto:info@rems.de)). Запазено право на промени и грешки.

Фиг. 1 – 15

1	Пресоващи клещи / пресоващи клещи Mini	18	Контрол на състоянието на машината
2	Държач болт за клещите	19	Акумулаторна батерия
3	Копче	20	Съпаловидна индикация за състояние на зареждане (REMS акумулатори 21,6V)
4	Език	21	Въртяща се втулка (REMS Power-Press XL ACC)
5	Пресоващи ролки	22	Индикация за налягането на пресоване (REMS Akku-Press 22 V ACC)
6	Ръкохватка на корпуса	23	Отвор за ремък за носене (REMS Akku-Press 22 V Connected)
7	Лост за посоката на въртене	24	OLED дисплей (REMS Akku-Press 22 V Connected)
8	Безопасен импулсен прекъсвач	25	Бутони вляво/вдясно (REMS Akku-Press 22 V Connected)
9	Ръкохватка на прекъсвача	26	Бутон за включване/изключване (REMS Akku-Press 22 V Connected)
10	Притискаща челюст		
11	Пресоващ контур (пресоващи клещи)		
12	Болт		
13	Бутон за връщане		
14	Адаптерни клещи / адаптерни клещи Mini		
15	Пресоващ пръстен		
16	Пресоващ сегмент		
17	Пресоващ контур (пресоващ пръстен пресоващ сегмент)		

Фиг. 16

Поставяне на адаптерните клещи към пресоващия пръстен както е по предназначение или неразрешено

Фиг. 17 – 19

Недопустими работни позиции

Фиг. 20

Преглед на одобренията за системи за защита от падане

## Общи указания за безопасност на електрически инструменти

### ⚠ ПРЕДУПРЕЖДЕНИЕ

Прочетете всички указания за безопасност, инструкциите, снимковия материал и техническите характеристики, които са доставени към този електрически инструмент. Пропуски при спазване на посочените по-долу инструкции могат да причинят електрически удар, пожар и/или тежки наранявания.

Запазете всички указания за безопасност и инструкции за бъдеща употреба.

Използването в указанията за безопасност понятие „електрически инструмент“ се отнася до електрически инструменти, включени (с мрежов проводник) в електрическата мрежа или до електрически инструменти с батерия (без мрежов проводник).

#### 1) Безопасност на работното място

- Поддържайте работното си място чисто и добре осветено. Безпорядъкът или неосветените работни зони могат да доведат до злополуки.
- Не работете с електрически инструмент във взривоопасна среда, в която се намират горими течности, газове или прахове. Електрическите инструменти образуват искри, които могат да запалят праховете или парите.
- Дръжте деца и други лица надалеч от електрическия инструмент по време на неговата експлоатация. При отвлечане на вниманието можете да загубите контрол върху електрическия инструмент.

#### 2) Електрическа безопасност

- Съединителният щепсел на електрическия инструмент трябва да пасва в електрическия контакт. Щепселът не трябва да се променя по никакъв начин. Не използвайте адаптерни щепсели заедно с предпазно заземените електрически инструменти. Непроменените щепсели и подходящите контакти намаляват риска от електрически удар.
- Избягвайте телесен контакт със заземените повърхности като тръби, парно, печки и хладилници. Налице е повишена опасност от електрически удар, когато вашето тяло е заземено.
- Предпазвайте електрическите инструменти от дъжд и влага. Проникването на вода в електрическия инструмент повишава риска от електрически удар.
- Не използвайте кабела за свързване, за да носите електрическия инструмент, да го окачвате или за да изтеглите щепсела от контакта. Дръжте кабела за свързване настрана от топлина, масло, остри ръбове или движещи се части. Повредените или отоманите съединителни кабели повишават опасността от електрически удар.

- Когато работите на открито с електрически инструмент, използвайте само удължителни кабели, които са годни за използване навън. Използването на кабел, годен за употреба на открито, намалява риска от електрически удар.
- Ако не може да се избегне експлоатацията на електрическия инструмент във влажна среда, използвайте дефектнотоков прекъсвач. Използването на дефектнотоковия прекъсвач намалява риска от електрически удар.
- Безопасност на персонала**
  - Бъдете внимателни, внимавайте, какво вършите и работете разумно с електрически инструмент. Не използвайте електрически инструмент, когато сте уморени или се намирате под влиянието на наркотици, алкохол или лекарства. Момент на невнимание при употреба на електрическия инструмент може да доведе до сериозни наранявания.
  - Носете лично защитно оборудване и винаги защитни очила. Носенето на лични предпазни средства, като прахова маска, нехлъзгащи се защитни обувки, защитна каска или защита на слуха, в зависимост от вида на експлоатацията на електрическия инструмент, намалява риска от наранявания.
  - Избягвайте неволното пускане в експлоатация. Уверете се, че електрическият инструмент е изключен, преди да го включите в електрозахранването и/или поставите акумулаторната батерия, преди да вземете или носите. Ако при носене на електрическия инструмент, пръстът Ви се намира на прекъсвача или включите уреда в мрежата, когато прекъсвача е на позиция включен, това може да доведе до злополуки.
  - Отстранете настройващите инструменти или отворките, преди да включите електрическия инструмент. Инструмент или ключ, намиращи се във въртяща се част на електрическия инструмент, може да доведат до наранявания.
  - Избягвайте необикновена стойка на тялото. Заемете стабилна и сигурна стойка и винаги пазете равновесие. Така сте в състояние да контролирате по-добре електрическия инструмент при настъпване на непредвидени ситуации.
  - Носете подходящо облекло. Не носете широко облекло или бижута. Дръжте коси и облекло настрана от движещи се части. Свободното облекло, бижутата или дългите коси могат да бъдат захванати от движещите се части.
  - Ако се наложи да се монтират прахозасмукващи и прахоулавящи устройства, те трябва да се свържат и използват правилно. Използването на засмукване на прах може да намали опасностите, произтичащи от наличието на прах.
- Не подценявайте опасностите и рисковете и не пренебрегвайте правилата за безопасност на електрически инструменти, дори и електрическия инструмент да Ви е добре познат поради многократната му употреба. Невнимателното боравене може да доведе до тежки наранявания само за части от секундата.
- Използване и боравене с електрически инструмент
  - Не претоварвайте електрическия инструмент. Използвайте за Вашата работа определения за целта електрически инструмент. С подходящия електрически инструмент Ви ще работите по-добре, по-сигурно и по-безопасно в посочения мощностен обхват.
  - Не използвайте електрически инструмент, чийто прекъсвач е дефектен. Електрическият инструмент, който не може да се включва и изключва, е опасен и трябва да се ремонтира.
  - Изключете щепсела от контакта и/или отстранете отделящата се акумулаторна батерия, преди да правите настройки по уреда, да смените части на инструменти или да оставите електрическия инструмент. Тази мярка предотвратява неволното пускане на електрическия инструмент.
  - Съхранявайте електрическите инструменти, които не използвате в момента, надалеч от малки деца. Не оставяйте електрическия инструмент да се използва от лица, които не могат да работят с него или не са прочели тази инструкция. Електрическите инструменти са опасни, когато се използват от неопитни лица.
  - Поддържайте старателно електрическите инструменти и експлоатационния инструмент. Контролирайте дали функционират безупречно движещите се части, дали има счупени или повредени части, които нарушават функцията на електрическия инструмент. Предайте на ремонт повредените части, преди да използвате електрическия инструмент. Голяма част от злополуките са причинени от лошо поддържани електрически инструменти.
  - Поддържайте режещите инструменти добре наострени и чисти. Добре поддържаните режещи инструменти с остри ръбове не блокират бързо и могат лесно да бъдат направлявани.
  - Използвайте електрическия инструмент, експлоатационния инструмент, експлоатационните инструменти в съответствие с тези инструкции. Обърнете внимание на работните условия и на извършващата се дейност. Използването на електрическите инструменти за различно от предвиденото приложение може да доведе до опасни ситуации.
  - Поддържайте дръжките и повърхностите за хващане в сухо и чисто състояние, без масло и грес. Хлъзгавите дръжки и повърхности за хващане възпрепятстват сигурното и безопасно обслужване и контролиране на електрическия инструмент при неочаквани ситуации.
- Използване и боравене с акумулаторен инструмент
  - Зареждайте акумулаторните батерии само със зарядни устройства, които са препоръчани от производителя. Има опасност от пожар при използването на зарядно устройство с неподходящи акумулаторни батерии.



- б) Използвайте в електрическите инструменти само предвидените за това акумулаторни батерии. Използването на други акумулаторни батерии може да доведе до наранявания и да предизвика опасност от пожар.
- в) Дръжте неизползваните акумулаторни батерии настрана от кламери, монети, ключове, гвоздеи, болтове или други малки метални предмети, които биха могли да предизвикат свързване на контактите. Късо съединение между акумулаторните контакти може да предизвика изгаряния или огън.
- г) При неправилна употреба е възможно да изтече течност от акумулаторната батерия. Избягвайте контакта с нея. При случаен контакт с нея изпалкнете с вода. Когато течността попадне в очите, потърсете допълнително лекарска помощ. Изтичаща течност от акумулаторната батерия може да причини раздразнения на кожата или изгаряния.
- д) Не използвайте повредена или променена акумулаторна батерия. При използване на повредени или променени акумулаторни батерии могат да възникнат непредвидени инциденти, които да доведат до огън, експлозия или риск от нараняване.
- е) Не излагайте акумулаторната батерия на огън или на твърде високи температури. Огън или температури над 130 °C могат да причинят експлозия.
- ж) Съблюдавайте всички инструкции за зареждане и не зареждайте никога акумулатора или акумулаторния инструмент при температури, които не са посочени в ръководството за експлоатация. Неправилното зареждане или зареждането извън разрешените температурни обхвати може да повреди акумулаторната батерия и да увеличи риска от пожар.
- б) Сервизно обслужване
- а) Електрическият инструмент може да се ремонтира само от квалифициран персонал и само с оригинални резервни части. По този начин се гарантира безопасността на електрическия инструмент.
- б) Никога не извършвайте поддръжка на повредени акумулаторни батерии. Всички поддръжки на акумулаторните батерии трябва да се извършват само от производителя или упълномощени сервизи за обслужване на клиенти.

## Указания за безопасност за радиални преси

### **▲ ПРЕДУПРЕЖДЕНИЕ**

Прочетете всички указания за безопасност, инструкциите, снимковия материал и техническите характеристики, които са доставени към този електрически инструмент. Пропуски при спазване на посочените по-долу инструкции могат да причинят електрически удар, пожар и/или тежки наранявания.

Запазете всички указания за безопасност и инструкции за бъдеща употреба.

- Не използвайте електрическия инструмент, когато е повреден. Има опасност от злополука.
- По време на работа дръжте електрическия инструмент за корпуса (6) и ръкохватката (9) като заемете стабилно положение. Електрическият инструмент създава много висока пресоваща сила. Той се направлява по-sigурно с две ръце. Затова работете особено внимателно. Дръжте деца и други лица настрана от електрическия инструмент по време на неговата експлоатация.
- Не посягайте към въртящи се части, намиращи се в зоната на пресоване/рязане. Има опасност от нараняване поради притискане на пръстите или ръката.
- Никога не работете с радиални преси, когато държачият болт за клещите (2) не е фиксиран. Има опасност от счуване и хвърчащите части могат да доведат до сериозни наранявания.
- Поставете радиалната преса с пресоващите инструменти REMS под прав ъгъл спрямо оста на тръбата на пресовия съединител. Ако радиалната преса се постави в наклонено положение към тръбната ос, поради високата си задвижваща сила тя се дърпа към тръбната ос под прав ъгъл. Ръцете или други части на тялото могат да бъдат притиснати. Освен това съществува опасност от счуване, като изхвърчащите части могат да доведат до наранявания.
- Поставете пресования пръстен S (PR-2B) под прав ъгъл спрямо оста на тръбата на пресовия съединител. При поставянето на радиалната преса с адаптерните клещи Z8 върху пресования пръстен S съблюдавайте свободния ъгъл на завъртане на радиалната преса. Съществува опасност от счуване, като изхвърчащите части могат да доведат до сериозни наранявания.
- За използването на пресфитинговата система спазвайте и следвайте инструкциите и указанията на производителя ѝ. Неспазването може да доведе до неизползваеми пресови съединения, пресованият инструмент може да се повреди.
- Използвайте радиалната преса само с поставени пресоващи клещи, пресоващи клещи Mini, пресоващ пръстен с адаптерни клещи. Пресовайте само за производството на пресови съединения. Без противонапънк от пресовия съединител задвижващата машина, пресоващите клещи, пресоващите клещи Mini, пресования пръстен и адаптерните клещи се натоварват ненужно.
- Преди да използвате пресоващите клещи, пресоващите пръстени с адаптерните клещи (пресоващи челюсти, пресоващи пръстени с адаптерни клещи) на други производители, контролирайте дали те са годни за използване със задвижващите машини на REMS. Пресоващите клещи, пресоващите пръстени с адаптерните клещи от други марки могат да се използват в REMS Power-Press SE, REMS Power-Press, REMS Power-Press ACC, REMS Power-Press XL ACC, REMS Akku-Press 14V, REMS Akku-Press 14V ACC,

REMS Akku-Press E 22V ACC, REMS Akku-Press 22V ACC, REMS Akku-Press 22V Connected и REMS Akku-Press XL 45 kN 22V ACC, ако те са конструирани за необходимата тласкаща сила от 32 kN, пасват механически в задвижващата машина REMS, могат да бъдат блокирани в съответствие с изискванията и се отчупват без опасност след като изтече срокът на тяхната експлоатация респ. при натоварване, напр. без да има опасност от хвърчащи части на пресоващите клещи. Препоръчва се използването само на пресоващи клещи, пресоващи пръстени с адаптерни клещи, които са конструирани срещу разрушение с коефициент на безопасност  $\geq 1,4$ , тоест те могат да противостоят на тласкаща сила от 45 kN при необходима тласкаща сила от 32 kN. Прочетете и съблюдавайте освен това ръководството за експлоатация и указанията за безопасност на съответния производител/доставчик на радиалната преса, пресоващите пръстени с адаптерните клещи, както и монтажната инструкция на производителя/доставчика на съответната система пресфитинга, която трябва да бъде пресована. Съблюдавайте посочените в нея евентуални ограничения за използване. При несъблюдаване има опасност от счуване и хвърчащите части могат да доведат до сериозни наранявания.

- Позиционирайте въртящата се втулка (21) на REMS Power-Press XL ACC в съответствие с използваните пресоващи клещи/адаптерни клещи, вж. 2.2. Има опасност от нараняване.
- Използвайте само неповредени пресоващи клещи, пресоващи клещи Mini, пресоващи пръстени с адаптерни клещи. Повредените пресоващи клещи, пресоващи клещи Mini, пресоващи пръстени, адаптерни клещи могат да блокират или да се счупят и/или пресовото съединение да е дефектно. Повредените пресоващи клещи, пресоващи клещи Mini, пресоващи пръстени, адаптерни клещи не трябва да се ремонтират. При несъблюдаване има опасност от счуване и хвърчащите части могат да доведат до сериозни наранявания.
- Издърпайте щепсела или извадете акумулаторната батерия преди монтаж/демонтаж на пресоващи клещи, пресоващи клещи Mini, пресоващи пръстени, адаптерни клещи. Има опасност от нараняване.
- Спазвайте правилата за обслужване за електроинструмента и указанията за обслужване на пресоващи клещи, пресоващи клещи Mini, пресоващи пръстени, адаптерните клещи. Спазването на правилата за обслужване се отразява положително върху срока за експлоатационния живот на електрическия инструмент, пресоващите челюсти, пресоващите челюсти Mini, пресоващи пръстени, адаптерни клещи.
- Никога не оставяйте електрическия инструмент да работи без надзор. При по-дълги работни паузи изключете електрическия инструмент, извадете мрежовия щепсел/акумулатора. От електрическите уреди могат да произтичат опасности, водещи до материални и/или персонални щети, когато те останат без надзор.
- Поставете максимално 3 от пресоващите пръстени XL 64–108 (PR-3S) в системния куфар XL-Voxh с вложка за пресоващи пръстени XL 64–108 (PR-3S) (аксесоари арт. № 579603). Спазването на максимално допустимото натоварване с 3 пресоващи пръстена XL (PR-3S) намалява риска от материални щети и/или наранявания.
- Използвайте пресоващите и режещите инструменти REMS само в задвижващи машини, които са одобрени за пресоващите и режещите инструменти REMS. Неспазването може да доведе до материални щети и наранявания, пресовото съединение също може да бъде неизползваемо или да не бъдат срязани резбовата шпилка, електрическият кабел.
- Преди всяка употреба проверявайте режещите инструменти REMS за повреди и износване, както и стабилното позициониране на найкрайниците за рязане/режещи части. Повредени и износени отрезни клещи REMS, найкрайници за рязане/режещи части, както и неправилно закрепени найкрайници за рязане/режещи части влошават резултата от рязането. Има опасност от счуване, изхвърчащите части могат да доведат до сериозни наранявания.
- Поставете пресоващите клещи REMS Mini, пресоващите клещи REMS, пресоващите пръстени REMS, върху пресфитинга с пресоващ контур, в съответствие с указанията на производителя на пресфитинга. Неспазването може да доведе до повреда на пресоващите инструменти REMS и пресовото съединение ще е неизползваемо.
- Уверете се, че по време на процеса на пресоване между пресовите челюсти и пресегаментите не са захванати чужди тела. Чуждите тела предотвратяват пълното затваряне и/или могат да повредят пресовия съединител. Чуждите тела могат да причинят повреда на пресоващите и режещите инструменти REMS.
- Уверете се, че при поставяне на пресоващите инструменти REMS, работната зона предлага достатъчно място, както за използваната задвижваща машина, така и за Вас. При неспазване, съществува опасност пресоващите инструменти, поради високата сила на задвижващата машина да се дърпат към тръбната ос под прав ъгъл. Има риск от нараняване поради притискане на части на тялото и пресоващите инструменти могат да бъдат повредени. Освен това съществува опасност от счуване, като изхвърчащите части могат да доведат до наранявания.
- Използвайте само неповредени режещи инструменти REMS. Повредените режещи инструменти REMS могат да блокират, да се счупят или найкрайници за рязане/режещи части са затпени. При режещите инструменти REMS могат да се сменят само износените найкрайници за рязане/режещи части; освен това те не могат да бъдат поправяни. При неспазване има опасност от счуване, при което изхвърчащите части могат да доведат до наранявания.
- За транспортиране и съхранение на пресоващите и режещите инструменти REMS използвайте предлаганите от REMS кутии от стоманена ламарина с вложка и системен куфар L-Voxh с вложка. Това предпазва

пресоващите и режещите инструменти REMS от замърсявания и повреди, което има положителен ефект върху експлоатационния живот.

- Контролирайте редовно за повреда съединителните кабели, удължителните кабели на електрическия инструмент и електрозахранването. Ако те са повредени, оставете те да бъдат ремонтирани от квалифициран персонал или в оторизиран сервиз на REMS.
- Предоставяйте електрическия инструмент само на инструктирани лица. Юноши и младежи могат да използват електрическия инструмент само, когато са навършили 16 години, когато това е необходимо за тяхното обучение и се намират под надзора на специалист.
- Деца и лица, които не са в състояние да обслужват сигурно и безопасно електрическия уред поради своите физически, органикопечни или интелектуални способности, не трябва да използват този уред без надзор или инструктаж от отговорно лице. В противен случай е налице опасност от неправилно обслужване и наранявания.
- Използвайте само разрешени и съответно обозначени удължителни кабели с достатъчно напречно сечение на проводника. Използвайте удължителни кабели с дължина до 10 m с напречно сечение на проводника от 1,5 mm<sup>2</sup>, от 10 – 30 m с напречно сечение на проводника от 2,5 mm<sup>2</sup>.

#### ⚠ ОПАСНОСТ

- Ножицата за рязане на кабели REMS, пресоващите клещи REMS Mini Basic E01 или пресоващите клещи REMS Basic E01 не трябва да се използват с вложки за пресоване върху тоководещи кабели. Тоководещият кабел, по който ще се работи, трябва да бъде деелектризиран от квалифициран персонал. Инструментите не са изолирани и следователно не предпазват от електрически удар.
- Прочетете и спазвайте всички указания за безопасност и инструкции на свързващия материал Klauke за електрически кабели. Пропуски при спазване на указанията за безопасност увеличават риска от електрически удар.
- Използвайте пресоващите клещи REMS Basic E01 с вложките за пресоване REMS T 12 само за системи за защита от падане, които са тествани и одобрени от производителя (фиг. 20). Пропуски при спазване на указанията за безопасност увеличават риска от падане.
- Прочетете и спазвайте всички указания за безопасност и указанията на доставчика на системите за защита от падане. Проверете всяко пресоване на системата за защита от падане с помощта на скоба за калибриране. Ако тя не може да мине през пресования четиристен, пресоването не отговаря на системата и не трябва да се използва. В такъв случай трябва да смените вложките за пресоване. Пропуски при спазване на указанията за безопасност увеличават риска от падане.

## Указания за безопасност на акумулаторни батерии, бързозарядни устройства, ел. захранвания

### ⚠ ПРЕДУПРЕЖДЕНИЕ

Прочетете всички указания за безопасност, инструкциите, снимковия материал и техническите характеристики, които са доставени към този електрически инструмент. Пропуски при спазване на посочените инструкции могат да причинят електрически удар, пожар и/или тежки наранявания.

Запазете всички указания за безопасност и инструкции за бъдеща употреба.

Вижте също [www.rems.de](http://www.rems.de) → Downloads → Ръководства за експлоатация → Указания за безопасност → Указания за безопасност, акумулаторни батерии, бързозарядни устройства, захранвания с напрежение.

## Информационни листове за безопасност

### ⚠ ПРЕДУПРЕЖДЕНИЕ

Прочетете информационните листове за безопасност. Пропуски при спазване на посочените инструкции могат да причинят електрически удар, пожар и/или тежки наранявания.

Запазете всички указания за безопасност и инструкции за бъдеща употреба.

Вижте [www.rems.de](http://www.rems.de) → Downloads → Информационни листове за безопасност → Акумулаторни батерии.

### Обяснение на символите

#### ⚠ ОПАСНОСТ

Опасност с висока степен на риск, която води до смърт или тежки наранявания (непоправими), ако не се спазва.

#### ⚠ ПРЕДУПРЕЖДЕНИЕ

Опасност със средна степен на риск, която води до смърт или тежки наранявания (непоправими), ако не се спазва.

#### ⚠ ВНИМАНИЕ

Опасност с ниска степен на риск, която води до наранявания (поправими), ако не се спазва.

#### УКАЗАНИЕ

Материални щети, не представлява указание за безопасност! Няма опасност от нараняване.



Опасност



Падане



Електрическо напрежение



Преди използване трябва да се прочете ръководството за експлоатация



Използвайте защитни очила



Използвайте антифон



Електрическият уред отговаря на защитен клас II



Не е подходящ за използване на открито



Импулсен захранващ блок (SMPS)



Защитен от късо съединение предпазен трансформатор (SCPST)



Екологично рециклиране



Декларация за съответствие CE

## 1. Технически данни

### Използване по предназначение

#### ⚠ ПРЕДУПРЕЖДЕНИЕ

Радиалните преси REMS са предназначени за изработка на пресови съединения за всички стандартни пресфитингови системи, за изработка на съединения за електрически кабели, за изработка на съединения за системи за обезопасяване срещу падане, за рязане на шпилки, за рязане на електрически кабели (радиални преси с 32 kN).

Отрезните клещи REMS Mini M, отрезните клещи REMS M са предназначени за рязане на резбови шпилки от стомана и нерждаема стомана до клас на устойчивост до 4,8 (400 N/mm<sup>2</sup>).

REMS ножицата за рязане на кабели е предназначена за рязане електрически кабели ≤ 300 mm<sup>2</sup> (Ø 30 mm).

Пресоващите клещи REMS Mini Basic E01, пресоващите клещи REMS Basic E01 са предназначени за пресоване на материал за свързване Klauke за електрически кабели ≤ 300 mm<sup>2</sup> в комбинация с подходящи вложки за пресоване Klauke серия 22, тясно пресоване.

Пресоващите клещи REMS Basic E01 с вложки за пресоване T12 са предназначени за пресоване на одобрени системи за обезопасяване срещу падане. Акумулаторните батерии, бързозарядните устройства, ел. захранванията на REMS са предназначени за употреба съгласно Прегледа на обхвата на употреба.

Всяка останала употреба не отговаря на предназначението и не е разрешена.

Преглед на употребата на акумулаторни инструменти, акумулаторни батерии, бързозарядни устройства, захранвания на REMS.

Вижте [www.rems.de](http://www.rems.de) → Downloads → Ръководства за експлоатация → РАДИАЛНИ ПРЕСИ: ДРУГИ ДОКУМЕНТИ



### 1.1. Обхват на доставката

Електрически радиални преси: Задвижваща машина, ръководство за експлоатация, кутия от стоманена ламарина /L-Voxx /транспортен сандък XL /XL-Voxx.

Акумулаторни преси: Задвижваща машина, Li-Ion акумулаторна батерия, бързозарядно устройство, ръководство за експлоатация, кутия от стоманена ламарина /L-Voxx /XL-Voxx.

### 1.2. Номенклатурни номера

Задвижваща машина REMS Power-Press SE	572101
Задвижваща машина REMS Power-Press	577001
Задвижваща машина REMS Power-Press ACC	577000
Задвижваща машина REMS Power-Press XL ACC	579000
Задвижваща машина REMS Mini-Press 14V ACC	578001
Задвижваща машина REMS Mini-Press 22V ACC	578002
Задвижваща машина REMS Mini-Press S 22V ACC	578003
Задвижваща машина REMS Akku-Press	571003
Задвижваща машина REMS Akku-Press ACC	571004
Задвижваща машина REMS Akku-Press E 22V ACC	576006
Задвижваща машина REMS Akku-Press 22V ACC	576000
Задвижваща машина REMS Akku-Press 22V Connected	576003
Задвижваща машина REMS Akku-Press XL 45 kN 22V ACC	579001
Пресоващи клещи REMS Mini, пресоващи клещи REMS, пресоващи пръстени REMS, адаптерни клещи REMS Mini, адаптерни клещи REMS	вижте каталога REMS
Отрезни клещи REMS Mini M, отрезните клещи REMS M	вижте каталога REMS
Ножица за рязане на кабели REMS	571887
Режеща част, комплект от 2 бр. (ножица за рязане на кабели REMS)	571889
Пресоващи клещи REMS Mini Basic E01	578618

Пресоващи клещи REMS Basic E01	571855
Вложки за пресоване REMS T 12, комплект от 2 бр.	570891
Акумулатор REMS Li-Ion 14,4 V, 2,5 Ah	571545
Акумулатор REMS Li-Ion 14,4 V, 5,0 Ah	571555
Акумулатор REMS Li-Ion 21,6 V, 2,5 Ah	571571
Акумулатор REMS Li-Ion 21,6 V, 4,4 Ah	571574
Акумулатор REMS Li-Ion 21,6 V, 5,0 Ah	571581
Акумулатор REMS Li-Ion 21,6 V, 9,0 Ah	571583
Бързозарядно устройство Li-Ion/Ni-Cd 220–240 V, 65 W	571560
Бързозарядно устройство Li-Ion 220–240 V, 70 W	571575
Бързозарядно устройство Li-Ion 100–240 V, 90 W	571585
Бързозарядно устройство Li-Ion 100–240 V, 290 W	571587
Ел. захранване Li-Ion 220–240 V	
вместо акумулаторни батерии 14,4 V, 33 A	571565
Ел. захранване 220–240 V	
вместо акумулаторни батерии 21,6 V, 15 A	571567
Ел. захранване 220–240 V	
вместо акумулаторни батерии 21,6 V, 40 A	571578
Кутия от стоманена ламарина REMS Power-Press SE	570280
Кутия от стоманена ламарина REMS Power-Press	570280
Кутия от стоманена ламарина REMS Power-Press ACC	570280
Кутия от стоманена ламарина REMS Mini-Press 14V ACC / Сандък за транспорт XL REMS Power-Press XL ACC	579240
Кутия от стоманена ламарина REMS Mini-Press 14V ACC / Mini-Press 22V ACC / Mini-Press S 22V ACC	578290
Системен куфар L-Boxx REMS Mini-Press 14V ACC / Mini-Press 22V ACC / Mini-Press S 22V ACC	578299
Кутия от стоманена ламарина REMS Akku-Press 14V / Akku-Press 14V ACC / Akku-Press 22V ACC	571290
Системен куфар L-Boxx REMS Akku-Press 14V / Akku-Press 14V ACC / Akku-Press 22V ACC	571283
Системен куфар XL-Boxx REMS Akku-Press 45 kN 22V ACC	579601
REMS CleanM, Средство за почистване на машини	140119

Стоманени кутии или системен куфар с вложка за пресоващи клещи REMS, пресоващите пръстени REMS, с адаптерните клещи като аксесоари, вижте [www.rems.de](http://www.rems.de) → Продукти → Радиални преси → пресоващи клещи REMS, пресоващи пръстени REMS → Извадка от каталога (PDF)



### 1.3. Работна област на приложение

REMS Mini-Press 14V ACC / Mini-Press 22V ACC / Mini-Press S 22V ACC за изработка на пресови съединения за всички стандартни пресфитингови системи на стоманени тръби, неръждаеми стоманени тръби, медни тръби, пластмасови тръби, композитни тръби

Ø 10–40 mm  
Ø %–1¼"

Вижте също [www.rems.de](http://www.rems.de) → Продукти → Радиални преси → Пресоващи клещи REMS Mini, пресоващи пръстени REMS → Извлечение от каталога (PDF)



REMS Power-Press SE / Power-Press / Power-Press ACC / Power-Press XL ACC, REMS Akku-Press 14V / Akku-Press 14V ACC / Akku-Press E 22V ACC / Akku-Press 22V ACC / Akku-Press 22V Connected за изработка на пресови съединения за всички стандартни пресфитингови системи на стоманени тръби, неръждаеми стоманени тръби, медни тръби, пластмасови тръби, композитни тръби

Ø 10 – 108 (110) mm  
Ø % – 4"

Вижте също [www.rems.de](http://www.rems.de) → Продукти → Радиални преси → Пресоващи клещи REMS, пресоващи пръстени REMS → Извлечение от каталога (PDF)



REMS Akku-Press XL 45kN 22V ACC са предназначени за изработка на пресови съединения XL за всички стандартни пресфитинг системи

Ø 64 – 108 mm  
Ø 2½ – 4"

Вижте също [www.rems.de](http://www.rems.de) → Продукти → Радиални преси → Пресоващи клещи REMS, пресоващи пръстени REMS → Извлечение от каталога (PDF)



### Обхват на работна температура

REMS акумулаторни преси	–10 °C – +60 °C (14 °F – +140 °F)
Акумулатор	–10 °C – +60 °C (14 °F – +140 °F)
Бързозарядно устройство	0 °C – +40 °C (32 °F – +104 °F)
Източник на захранване	–10 °C – +45 °C (14 °F – +113 °F)
Преси с мрежово захранване	–10 °C – +60 °C (14 °F – +140 °F)
Температурен обхват на складиране	> 0 °C (32 °F)

### 1.4. Тласкаща сила, ход

#### Тласкаща сила (номинална сила)

REMS Mini-Press 14V ACC / Mini-Press 22V ACC / Mini-Press S 22V ACC	22 kN
REMS Power-Press SE / Power-Press / Power-Press ACC / Power-Press XL ACC, Akku-Press 14V / Akku-Press 14V ACC / Akku-Press E 22V ACC / Akku-Press 22V ACC / Akku-Press 22V Connected	32 kN
REMS Akku-Press XL 45kN 22V ACC	45 kN

#### Ход

REMS Mini-Press 14V ACC / Mini-Press 22V ACC / Mini-Press S 22V ACC	28 mm
REMS Power-Press SE / Power-Press / Power-Press ACC, REMS Akku-Press 14V / Akku-Press 14V ACC / Akku-Press E 22V ACC / Akku-Press 22V ACC / Akku-Press 22V Connected	41 mm
REMS Power-Press XL ACC, REMS Akku-Press XL 45kN 22V ACC	104 mm

### 1.5. Електротехнически данни

REMS Power-Press SE	} 230 V~; 50–60 Hz; 450 W 110 V~; 50–60 Hz; 450 W S3 20% (AB 2/10 min) с предпазна изолация, с потискане на електромагнитни смущения
REMS Power-Press	
REMS Power-Press ACC	
REMS Power-Press XL ACC	

REMS Mini-Press 14V ACC	14,4 V ~; 2,5 Ah 14,4 V ~; 5,0 Ah
-------------------------	--------------------------------------

REMS Akku-Press 14V, REMS Akku-Press 14V ACC	14,4 V ~; 5,0 Ah
---	------------------

REMS Mini-Press 22V ACC REMS Mini-Press S 22V ACC REMS Akku-Press E 22V ACC REMS Akku-Press 22V ACC REMS Akku-Press 22V Connected	} 21,6 V ~; 2,5 Ah 21,6 V ~; 4,4 Ah 21,6 V ~; 5,0 Ah 21,6 V ~; 9,0 Ah

REMS Akku-Press XL 45kN 22V ACC	21,6 V ~; 5,0 Ah 21,6 V ~; 9,0 Ah
---------------------------------	--------------------------------------

Бързозарядно устройство Li-Ion/Ni-Cd	Вход 220–240 V~; 50–60 Hz; 65 W Изход 10,8–18 V ~
(щепселна батерия, арт. № 571560)	с предпазна изолация, с потискане на електромагнитни смущения

	Вход 100–120 V~; 50–60 Hz; 65 W Изход 10,8–18 V ~
	с предпазна изолация, с потискане на електромагнитни смущения

Бързозарядно устройство Li-Ion	Вход 220–240 V~; 50–60 Hz; 70 W Изход 21,6 V ~
(плъзгаща се батерия, арт. № 571575)	с предпазна изолация, с потискане на електромагнитни смущения
	Вход 100–120 V~; 50–60 Hz; 70 W Изход 21,6 V ~
	с предпазна изолация, с потискане на електромагнитни смущения

Бързозарядно устройство Li-Ion	Вход 100–240 V~; 50–60 Hz; 90 W Изход 21,6 V ~
(плъзгаща се батерия, арт. № 571585)	с предпазна изолация, с потискане на електромагнитни смущения

Бързозарядно устройство Li-Ion	Вход 100–240 V~; 50–60 Hz; 290 W Изход 21,6 V ~
(плъзгаща се батерия, арт. № 571587)	с предпазна изолация, с потискане на електромагнитни смущения



Ел. захранване 14,4 V (арт. № 571565)	Вход Изход	220–240 V~; 50–60 Hz; 600 W 14,4 V =; 33 A с предпазна изолация, с потискане на електромагнитни смущения
	Вход Изход	100–120 V~; 50–60 Hz; 400 W 14,4 V =; 18 A с предпазна изолация, с потискане на електромагнитни смущения
Ел. захранване 21,6 V (арт. № 571567)	Вход Изход	220–240 V~; 50–60 Hz; 350 W 21,6 V =; ≤ 15 A с предпазна изолация, с потискане на електромагнитни смущения
Ел. захранване 21,6 V (арт. № 571578)	Вход Изход	220–240 V~; 50–60 Hz; 900 W 21,6 V =; 40 A с предпазна изолация, с потискане на електромагнитни смущения

## 1.6. Размери

REMS Power-Press SE	430×118×85 mm (16,9"×4,6"×3,3")
REMS Power-Press / Power-Press ACC	370×235×85 mm (14,6"×9,2"×3,3")
REMS Power-Press XL ACC	525×255×90 mm (20,7"×10,0"×3,5")
REMS Mini-Press 14V ACC	288×260×80 mm (11,3"×10,2"×3,1")
REMS Mini-Press 22V ACC	273×260×75 mm (10,7"×10,2"×3,0")
REMS Mini-Press S 22V ACC	405×145×75 mm (15,9"×5,7"×3,0")
REMS Akku-Press 14V / Akku-Press 14V ACC	338×298×85 mm (13,3"×11,4"×3,3")
REMS Akku-Press E 22V ACC	285×290×81 mm (11,2"×11,4"×3,2")
REMS Akku-Press 22V ACC	285×290×81 mm (11,2"×11,4"×3,2")
REMS Akku-Press 22V Connected	295×310×81 mm (11,6"×12,2"×3,2")
REMS Akku-Press XL 45kN 22V ACC	540×325×85 mm (21,3"×12,8"×3,3")

## 1.7. Тегло

Задвижваща машина REMS Power-Press SE	4,7 kg (10,4 lb)
Задвижваща машина REMS Power-Press / Power-Press ACC	4,7 kg (10,4 lb)
REMS Power-Press XL ACC	5,5 kg (12,1 lb)
Задв. машина REMS Mini-Press 14V ACC без акумулаторна батерия	2,1 kg (4,5 lb)
Задв. машина REMS Mini-Press 22V ACC без акумулаторна батерия	2,1 kg (4,5 lb)
Задв. машина REMS Mini-Press S 22V ACC без акумулаторна батерия	2,2 kg (4,9 lb)
Задв. машина REMS Akku-Press 14V / Akku-Press 14V ACC без акумулаторна батерия	3,8 kg (8,3 lb)
REMS Akku-Press E 22V ACC без акумулаторна батерия	2,8 kg (6,2 lb)
REMS Akku-Press 22V ACC без акумулаторна батерия	2,8 kg (6,2 lb)
REMS Akku-Press 22V Connected без акумулаторна батерия	2,9 kg (6,4 lb)
Задв. машина REMS Akku-Press XL 45kN 22V ACC без акумулаторна батерия	5,7 kg (12,6 lb)
Акумулаторна батерия REMS Li-Ion 14,4 V, 2,5 Ah	0,3 kg (0,7 lb)
Акумулаторна батерия REMS Li-Ion 14,4 V, 5,0 Ah	0,5 kg (1,1 lb)
Акумулаторна батерия REMS Li-Ion 21,6 V, 2,5 Ah	0,5 kg (1,1 lb)
Акумулаторна батерия REMS Li-Ion 21,6 V, 4,4 Ah	0,8 kg (1,8 lb)
Акумулаторна батерия REMS Li-Ion 21,6 V, 5,0 Ah	0,8 kg (1,8 lb)
Акумулаторна батерия REMS Li-Ion 21,6 V, 9,0 Ah	1,1 kg (2,4 lb)
Пресоващи клещи (средно)	1,8 kg (3,9 lb)
Пресоващи клещи Mini (средно)	1,2 kg (2,6 lb)
Адаптерни клещи Mini Z8	1,0 kg (2,2 lb)
Адаптерни клещи Z2	2,0 kg (4,4 lb)
Адаптерни клещи Z4	3,6 kg (7,9 lb)
Адаптерни клещи Z5	3,8 kg (8,4 lb)
Адаптерни клещи Z6 XL	5,5 kg (12,1 lb)
Адаптерни клещи Z8	1,7 kg (3,7 lb)
Пресоващ пръстен M54 (PR-3S)	3,1 kg (6,8 lb)
Пресоващ пръстен U75 (PR-3B)	2,7 kg (5,9 lb)

## 1.8. Информация относно отделяния шум при работа

Емисионна стойност, отнесена към работното място	
REMS Power-Press SE	$L_{pA} = 76 \text{ dB(A)}$ $L_{WA} = 87 \text{ dB(A)}$ $K = 3 \text{ dB(A)}$
REMS Power-Press / ACC / XL ACC	$L_{pA} = 81 \text{ dB(A)}$ $L_{WA} = 92 \text{ dB(A)}$ $K = 3 \text{ dB(A)}$
REMS Mini-Press 14V ACC / 22V ACC / S 22V ACC	$L_{pA} = 73 \text{ dB(A)}$ $L_{WA} = 84 \text{ dB(A)}$ $K = 3 \text{ dB(A)}$
REMS Akku-Press 14V / 14V ACC / E 22V ACC / 22V ACC / 22V ACC Connected / XL 45kN 22V ACC	$L_{pA} = 74 \text{ dB(A)}$ $L_{WA} = 85 \text{ dB(A)}$ $K = 3 \text{ dB(A)}$

## 1.9. Вибрации

Претеглена ефективна стойност на ускорението  $< 2,5 \text{ m/s}^2$   $K = 1,5 \text{ m/s}^2$   
Посочената емисионна стойност на вибрациите е измерена според стандартния метод за тестване и за сравнение може да се използва с друг електрически инструмент. Посочената емисионна стойност на вибрациите може да се използва и за първоначална оценка за прекъсване.

## ⚠ ВНИМАНИЕ

По време на действителното използване на електрическия инструмент емисионната стойност на вибрациите може да се различава от посочената стойност, в зависимост от начина, по който се използва електрическият инструмент. В зависимост от действителните условия на използване (прекъснат режим) може да се изискват средства за защита на работещите.

## 2. Пускане в действие

### ⚠ ВНИМАНИЕ

След по-продължително складиране на задвижващата машина, при пускането ѝ в експлоатация трябва първо да се задейства клапана за свързване като се натисне нулиращия бутон (13). Ако той блокира или се движи трудно, не трябва да се извършва пресоване. Задвижващата машина трябва да се предаде за проверка в оторизиран сервиз на REMS.

### ⚠ ВНИМАНИЕ

Следвайте и спазвайте националните разпоредби при ръчно боравене с тежки товари.

При използването на пресоващи клещи REMS, пресоващи пръстени Mini REMS с адаптерни клещи за различните видове системи за съединяване на тръби вадат съответно актуалните документи за продажба на REMS, вижте също и на [www.rems.de](http://www.rems.de) → Downloads → Продуктови каталози, проспекти. Ако производителят на съответната система направи промени в компонентите или предложи нови такива на пазара, актуалната им версия може да се изисква при фирма REMS (имейл: [info@rems.de](mailto:info@rems.de)). Запазено право на промени и грешки.

## 2.1. Електрическо свързване

### ⚠ ПРЕДУПРЕЖДЕНИЕ

**Съблюдавайте напрежението на мрежата!** Преди да включите задвижващата машина, бързозарядното устройство или ел. захранването проверете дали посоченото на табелката напрежение отговаря на номиналното напрежение. Когато работите на строителни обекти, във влажно обкръжение в помещения и на открито или при подобни условия, включвайте електрическия уред в мрежата само през дефектнотоков прекъсвач, който да спре захранването на тока, в случай че работният ток към земята превиши 30 mA за 200 ms.

### Акумулаторни батерии

#### УКАЗАНИЕ

Акумулаторните батерии 14,4 V (19) трябва да се поставят винаги във вертикално положение в задвижващата машина респ. в бързозарядното устройство. Напротивното поставяне може да увреди контактите и да доведе до късо съединение, при което да се повреди акумулаторната батерия.

#### Дълбоко разреждане поради понижено напрежение

Не трябва да се преминава минималната граница на напрежението при акумулаторните батерии Li-Ion, тъй като батерията може да се повреди поради дълбоко разреждане. Акумулаторните елементи на акумулаторната батерия Li-Ion на REMS са заредени около 40 % при доставката. Затова акумулаторните батерии Li-Ion трябва да се заредят преди да се използват и редовно да се дозареждат. Ако не се спазва това предписание на производителя на акумулаторните елементи, акумулаторната батерия Li-Ion може да се повреди поради дълбоко разреждане.

#### Дълбоко разреждане при съхранение

Ако акумулаторната батерия Li-Ion се съхранява при ниско ниво на зареждане, тя може да се разрези поради саморазреждане и да се повреди. Поради това акумулаторните батерии Li-Ion трябва да се заредят преди съхранение и да се дозареждат най-късно на всеки шест месеца, а преди отново да се натоварват - непременно още веднъж да се заредят.

#### УКАЗАНИЕ

**Заредете акумулаторната батерия преди употреба. Зареждайте редовно акумулаторните батерии Li-Ion, за да предотвратите пълното им разреждане. Акумулаторната батерия се поврежда, когато е напълно разреждана.**

За зареждането на Li-Ion акумулаторната батерия REMS използвайте само разрешени бързозарядни устройства REMS. Новите и отдавна неизползваните акумулаторни батерии Li-Ion достигат пълния си капацитет едва след многократни зареждания.

## Бързозарядно устройство Li-Ion/Ni-Cd батерия и бързозарядни устройства Li-Ion батерия

Когато щепселът е включен в електрическата мрежа, зелената контролна лампичка свети непрекъснато. Когато акумулаторната батерия е поставена в бързозарядното устройство, зелената контролна лампичка мига - акумулаторната батерия се зарежда. Когато зелената контролна лампичка свети непрекъснато, тогава акумулаторната батерия е заредена. Ако мига червената контролна лампичка, тогава акумулаторната батерия е дефектна. Когато контролната лампичка свети с непрекъсната червена светлина, температурата на бързозарядното устройство и / или на акумулаторната батерия се намира извън допустимия работен обхват от 0°C до +40°C на устройството.

#### УКАЗАНИЕ

Бързозарядните устройства не са подходящи за използване на открито.

### Ел. захранване

Ел. захранванията са предназначени за захранване от мрежата на акумулаторните инструменти вместо от акумулаторна батерия. Ел. захранванията са оборудвани със защита срещу свръхток и термозащита. Режимът на работа се индикира чрез светодиоден индикатор. Светещ светодиод указва готовност за работа. Ако светодиодът изгасне или започне да мига, това указва наличие на свръхток или на недопустима температура. През този период от време не е възможно използването на задвижващата машина. След известен период от време светодиодът светва отново и работата може да бъде продължена.

### УКАЗАНИЕ

Ел. захранванията не са подходящи за използване на открито.

- 2.2. Монтаж (Смяна) на пресоващите клещи, пресоващи клещи Mini (фиг. 1(1)), пресоващи клещи (4G) (фиг. 11), (S) (фиг. 12), на пресоващия пръстен (PR-3S) с адаптерни клещи (фиг. 13), на пресоващия пръстен (PR-3B) с адаптерни клещи (фиг. 14), на пресоващия пръстен 45° (PR-2B) с адаптерни клещи, на пресоващия пръстен S (PR-2B) с адаптерни клещи Z8 или адаптерни клещи Mini Z8 (фиг. 15) при радиални преси.** Изважда се щепселът респ. акумулаторната батерия. Да се използват само пресоващи клещи, пресоващи клещи Mini респ. пресоващи пръстени със специфичния за системата пресоващ контур в съответствие с подходящата система прес фитинги. Пресоващите клещи, пресоващите клещи Mini респ. пресоващите пръстени са надписани с букви върху пресоващите челюсти респ. пресоващите сегменти за обозначаване на пресоващия контур и с число за обозначение на размера. Адаптерните клещи са обозначени с буквата Z и цифра, която служи за определяне на допустимия пресоващ пръстен, който е обозначен по същия начин. Пресоващият пръстен 45° (PR-2B) може да се постави само под ъгъл от 45° към адаптерните клещи Z1/адаптерните клещи Mini Z1 (фиг. 18). При пресоващия пръстен S (PR-2B) могат да се поставят адаптерните клещи Z8 или адаптерните клещи Mini Z8 с безстепенно завъртане (фиг. 15). Прочетете и съблюдавайте инсталационната и монтажната инструкция на производителя/доставчика на системата прес фитинги. Да не се пресова никога с неподходящи пресоващи клещи, пресоващи клещи Mini респ. пресоващ пръстен и адаптерни клещи, адаптерни клещи Mini (пресоващ контур, размер). Пресовото съединение би могло да стане неизползваемо и машината, пресоващите клещи, пресоващите клещи Mini респ. пресоващия пръстен и адаптерните клещи биха могли да се повредят.

Адаптерни клещи Z6 XL за задвижване на пресоващите пръстени REMS XL 64 – 108, 2½ – 4" (PR-3S) с REMS Power-Press XL ACC. Адаптерни клещи Z7 XL 45 kN за задвижване на пресоващите пръстени REMS XL 64 – 108, 2½ – 4" (PR-3S) и пресоващи пръстени XL 2½ – 4" (PR-3B) с REMS Akku-Press XL 45 kN 22 V ACC. За REMS Akku-Press XL 45 kN 22 V ACC са подходящи само адаптерните клещи Z7 XL 45 kN.

Препоръчваме Ви да поставите задвижващата машина на масата или пода. Въртящата се втулка (фиг. 5 (21)) на REMS Power-Press XL ACC трябва да бъде позиционирана в съответствие с използваните пресоващи клещи/адаптерни клещи. За използване на адаптерни клещи Z6 XL, въртящата се втулка (21) трябва да се завърти до щракване, така че да не закрива шлица на корпуса на задвижването. За всички други пресоващи клещи/адаптерни клещи, въртящата се втулка (21) трябва да се завърти до щракване, така че да закрива шлица на корпуса на задвижването. Монтажът (смяната) на пресовъчните клещи, пресовъчните клещи Mini, адаптерните клещи, адаптерните клещи Mini, може да се извърши само, когато пресоващите ролки (5) са изцяло прибрали. Ако е необходимо, натиснете при REMS Power-Press SE Power-Press SE лоста за посоката на въртене (7) наляво и след това натиснете безопасния импулсен прекъсвач (8), натиснете при REMS Mini-Press 14 V ACC / Mini-Press 22 V ACC / Mini-Press S 22 V ACC, REMS Power-Press / Power-Press ACC / Power-Press XL ACC и REMS Akku-Press 14 V / Akku-Press 14 V ACC / Akku-Press E 22 V ACC / Akku-Press 22 V ACC / Akku-Press 22 V Connected, REMS Akku-Press XL 45 kN 22 V ACC бутоната за връщане (13), докато пресоващите ролки (5) се приберат изцяло.

### ⚠ ВНИМАНИЕ

Винаги позиционирайте въртящата се втулка (21) в съответствие с използваните пресоващи клещи/адаптерни клещи до щракване, съществува опасност от прищипване!

Отворете държачия болт за клещите (2). За целта издърпайте езика (4), държачият болт за клещите (2) изскача пружинно. Поставете избраните пресоващи клещи, пресоващи клещи Mini (1), адаптерни клещи, адаптерни клещи Mini (14). Държачият болт за клещите (2) се премества напред, докато се фиксира езика (4). Натиснете копчето (3) непосредствено над държачия болт (2). Не стартирайте задвижващата машина без поставени пресоващи клещи, пресоващи клещи Mini, пресоващ пръстен с адаптерни клещи, адаптерни клещи Mini. Операцията за пресоване трябва да се извършва само за производство на пресови съединения. Без пресоващ противонатиск чрез пресовия съединител задвижващата машина респ. пресоващите клещи, пресоващите клещи Mini, пресоващия пръстен и адаптерните клещи, адаптерни клещи Mini се натоварват ненужно.

### ⚠ ВНИМАНИЕ

Никога не пресовайте, ако придържачият болт на клещите (2) не е фиксиран. Опасност от счупване, хвърчащите части могат да причинят сериозни наранявания!

### 2.3. Допълнителни функции REMS Akku-Press 22 V Connected

За информация относно навигацията в менюто, функционалността Connected и сервисния портал вижте инструкцията за експлоатация на REMS Akku-Press 22 V Connected.



Ръководство за експлоатация



Видео за бърз старт (YouTube)

## 3. Режим на работа

### ⚠ ВНИМАНИЕ

След по-продължително складиране на задвижващата машина, при пускането ѝ в експлоатация трябва първо да се задейства клапана за свръхналягане като се натисне нулиращия бутон (13). Ако той блокира или се движи трудно, не трябва да се извършва пресоване. Задвижващата машина трябва да се провери за повреда в оторизиран сервис на REMS.

Контролирайте за щети и износване пресоващите челюсти, пресоващите челюсти Mini, пресоващия пръстен, адаптерните клещи и адаптерните клещи Mini, преди всичко пресоващия контур (11, 17) на пресоващите челюсти (10) респ. 3 пресоващи сегмента (16), преди да ги използвате. Не използвайте повече повредените или износените пресоващи челюсти, пресоващи челюсти Mini, адаптерни клещи и адаптерни клещи Mini. В противен случай има опасност от неправилно пресоване респ. опасност от злополука.

Преди всяко използване трябва да се извърши пробно пресоване с поставен пресов съединител със задвижващата машина и съответно поставените пресоващи клещи, пресоващи клещи Mini, съответно поставения пресоващ пръстен с адаптерните клещи респ. адаптерни клещи Mini. Пресоващите клещи, пресоващите клещи Mini (1), пресоващия пръстен (15) с адаптерните клещи респ. адаптерни клещи Mini трябва да пасват механично в задвижващата машина и да могат да се фиксират в съответствие с изискванията. При пресоващите клещи, пресоващите клещи Mini (фиг. 1), пресоващия пръстен (PR-3B) (фиг. 14), пресоващия пръстен 45° (PR-2B) или пресоващия пръстен S (PR-2B) (фиг. 15), след завършване на пресоването трябва да се следи за пълното затваряне на притискащите челюсти (10) от страна „А“. При пресоващите клещи (PZ-4G) (фиг. 11), пресоващи клещи (PZ-S) (фиг. 12), след завършване на пресоването трябва да се следи за пълното затваряне на притискащите челюсти (10) от страна „А“, както и от противоположната страна „В“. При пресоващия пръстен (PR-3S) (фиг. 13), пресоващ пръстен XL (PR-3S) (фиг. 13) след завършване на пресоването трябва да се следи за пълното затваряне на пресоващите сегменти (16) от страна „А“, както и от противоположната страна „В“. Да се контролира херметичността на съединението (да се спазват специфичните за страната разпоредби, нормативни уредби, директиви и др.)

Ако при затваряне на пресоващите клещи, пресоващите клещи Mini се получи изстрък на пресовата втулка, пресоването може да е грешно, респ. неплътно. (виж т. 5. "Неизправности").

### ⚠ ВНИМАНИЕ

За да се предотвратят щетите на задвижващата машина, трябва да се обърне внимание на това да не се получава прекалено обтягане между пресоващите клещи, пресоващите клещи Mini, пресоващия пръстен, адаптерните клещи, адаптерните клещи Mini, фитинга и задвижващата машина при работни ситуации като посочените на фиг. 17 до 19. При несъблюдаване има опасност от счупване и хвърчащите части могат да доведат до сериозни наранявания.

### 3.1. Работен процес

Пресоващите клещи, пресоващите клещи Mini (1) се стискат с ръка толкова, че пресоващите клещи да могат да минат над пресовия свързващ елемент. Задвижващата машина с пресоващите клещи да се постави върху тръбното съединение, перпендикулярно спрямо оста на тръбата. Пресоващите клещи се пускат така, че да се затворят около тръбното съединение. Задвижващата машина да се държи за ръкохватката(б) на кутията и за ръкохватката (9) на безопасния импулсен прекъсвач.

Пресоващият пръстен (15) се поставя около пресовия съединител. Поставете адаптерните клещи / адаптерните клещи Mini (14) и фиксирайте винтовете за закрепване на клещите, при нужда позиционирайте въртящата се втулка (21), виж. 2.2. Натиснете адаптерните клещи / адаптерните клещи Mini (14) така с ръка, че те да могат да улегнат върху пресоващия пръстен. Отпуснете адаптерните клещи/адаптерните клещи Mini, така че радиусите/полусферите им да прилегнат плътно към болтовете за закрепване/сферичните гнезда на пресоващия пръстен, а пресоващия пръстен към прес фитинга (фиг. 16). Обърнете внимание при адаптерните клещи Z1 и адаптерните клещи Mini Z1 на това, пресоващия пръстен да се постави само на ъгъл от 45°. При пресоващия пръстен S (PR-2B) могат да се поставят адаптерните клещи Z8/адаптерните клещи Mini Z8 с безстепенно завъртане (фиг. 15)

### УКАЗАНИЕ

Използвайте само одобрените за пресоващия пръстен и задвижващата машина адаптерни клещи, вижте 2.2. Неспазването на това изискване може да доведе до неправилни или неуплътнени пресования, освен това може да бъдат повредени пресоващия пръстен, адаптерните клещи.



При **REMS Power-Press SE** завъртете лоста за посоката на въртене (7) надясно (ход напред) и натиснете безопасния импулсен прекъсвач (8). Задръжте натиснат безопасния импулсен прекъсвач, докато се извърши пресоването и пресоващите клещи респ. пресоващият пръстен се затворят/и. Отпуснете веднага безопасния импулсен прекъсвач. Завъртете лоста за посоката на въртене наляво (7) (обратен ход) и натиснете безопасния импулсен прекъсвач (8), докато се приберат пресоващите ролики и безопасният приплъзващ съединител сработи. Отпуснете веднага безопасния импулсен прекъсвач.

#### УКАЗАНИЕ

Не натоварвайте ненужно безопасния приплъзващ съединител. Отпуснете **веднага** безопасния импулсен прекъсвач след като се затворят пресоващите клещи респ. след като пресоващите ролики се приберат. Безопасният приплъзващ съединител е подложен на износване, така както и всеки плъзгащ съединител. Но ако той ненужно се натоварва, износването се ускорява и може да се разруши.

При **REMS Power-Press** и **REMS Akku-Press** безопасния импулсен прекъсвач (8) да се държи натиснат докато пресоващите клещи респ. пресоващият пръстен се затворят изцяло. Това се показва от звуков сигнал (щракване). Бутонът за връщане (13) се държи натиснат, докато пресоващите ролики (5) се върнат изцяло обратно.

При **REMS Mini-Press 14V ACC / Mini-Press 22V ACC / Mini-Press S 22V ACC, REMS Akku-Press 14V ACC, Akku-Press E 22V ACC, Akku-Press XL 45kN 22V ACC, REMS Power-Press ACC и Power-Press XL ACC** безопасния импулсен прекъсвач (8) да се държи натиснат докато пресоващите клещи респ. пресоващият пръстен се затворят изцяло. След като приключи процеса на пресоване, задвижващата машина автоматично включва на обратен ход (принудителен обратен ход). Това се показва чрез акустичен сигнал (щракване).

При **REMS Akku-Press 22V ACC** задръжте натиснат безопасния импулсен прекъсвач (8), докато изцяло се затворят пресоващите клещи или пресоващия пръстен. При **REMS Akku-Press 22V Connected**, първо натиснете бутона за включване/изключване (26), след това започнете процеса на пресоване с предпазния импулсен прекъсвач (8). След като приключи пресоването, задвижващата машина се включва автоматично на обратен ход (принудителна операция). Цветният светодиод за индикацията за налягането на пресоване (22) показва, дали налягането на пресоване на задвижващата машина е в рамките на зададеното, виж 3.6.

Пресоващите клещи, пресоващите клещи Mini се натискат с ръка така, че да могат да се изтеглят от прес фитинга заедно със задвижващата машина. Адаптерните клещи, адаптерни клещи Mini се натискат с ръка така, че да могат да се изтеглят от пресоващия пръстен заедно със задвижващата машина. Пресоващият пръстен се отваря с ръка така, че да може да се изтегли от прес фитинга.

### 3.2. Функционална безопасност

При **REMS Power-Press SE** пресоването приключва, като се отпусне безопасния импулсен прекъсвач (8). За механичната безопасност на задвижващата машина в двете крайни положения на пресоващите ролики действа и безопасен приплъзващ съединител, който зависи от въртящия момент. Не натоварвайте ненужно безопасния приплъзващ съединител. Освен това **REMS Power-Press SE** е оборудван със защитна електроника, която изключва задвижващата машина при по-голямо натоварване. Ако адаптерните клещи (1), пресоващите пръстени (15) се затворят напълно, вижте 3.1., няма подобна опасност. Ако обаче задвижващата машина изключи преди завършването на пресоването (пресоващите клещи, пресоващите пръстени не са се затворили, вижте 3.1.), не продължавайте работа с нея, а незабавно проверете/ремонтирайте задвижващата машина в оторизиран сервиз на REMS.

**REMS Power-Press** и **REMS Akku-Press 14V** автоматично приключва процеса на пресоване при подаване на звуков сигнал (щракване).

**REMS Mini-Press 14V ACC / Mini-Press 22V ACC / Mini-Press S 22V ACC, REMS Akku-Press 14V ACC / Akku-Press E 22V ACC / Akku-Press 22V ACC / Akku-Press 22V Connected / Akku-Press XL 45kN 22V ACC, REMS Power-Press ACC и Power-Press XL ACC** автоматично приключва процеса на пресоване при подаване на звуков сигнал (щракване) и автоматично се връща (принудителен обратен ход).

#### УКАЗАНИЕ

Безупречното пресоване се осъществява само при цялостно затваряне на пресоващите клещи, пресоващи клещи Mini, пресоващ пръстен респ. пресоващи сегмент. При пресоващите клещи, пресоващите клещи Mini (фиг. 1), пресоващия пръстен (PR-3B) (фиг. 14), пресоващия пръстен 45° (PR-2B) или пресоващия пръстен S (PR-2B) (фиг. 15), след завършване на пресоването трябва да се следи за пълното затваряне на притискащите челюсти (10) от страна „А“. При пресоващите клещи (PZ-4G) (фиг. 11), пресоващи клещи (PZ-S) (фиг. 12), след завършване на пресоването трябва да се следи за пълното затваряне на притискащите челюсти (10) от страна „А“, както и от противоположната страна „В“. При пресоващия пръстен (PR-3S) (фиг. 13), пресоващ пръстен XL (PR-3S) след завършване на пресоването трябва да се следи за пълното затваряне на пресоващите сегменти (16) от страна „А“, както и от противоположната страна „В“. Ако при затваряне на пресоващите клещи, пресоващите клещи Mini, пресоващите пръстен респ. пресоващия сегмент се получи израстък на пресовата втулка, е възможно пресоването да не е правилно респ. непълно (виж т. 5. „Неизправности“).

### 3.3. Безопасност на работа

За безопасността на работа задвижващите машини са съоръжени с безопасен импулсен прекъсвач. Той дава възможност по всяко време, особено при възникнала опасност, задвижващите машини да бъдат спрени на момента. Задвижващите машини могат да бъдат превключени на обратен ход от всяко произволно работно положение.

### 3.4. Контрол на състоянието на машината със защита срещу дълбоко разреждане на акумулаторната батерия

Всички акумулаторни преси REMS от 01.01.2011 г. са оборудвани с електронен контрол за състоянието на машината (18) със защита от претоварване от твърде силни токове и с индикация за състоянието на зареждане чрез 2-цветен зелен/червен светодиод. Светодиодът свети зелено, когато акумулаторната батерия е изцяло заредена или е все още достатъчно заредена. Светодиодът свети в червено, когато акумулаторната батерия трябва да се зареди, акумулаторната батерия има дефект или задвижващата машина е изключена поради свръхток. Ако това състояние настъпи по време на пресоване и процесът не може да бъде завършен, то трябва да се завърши със заредена акумулаторна батерия Li-Ion. Когато задвижващата машина не се използва, светодиодът изгасва след около 2 часа, но светва отново при повторно включване.

### 3.5. Стъпаловидна индикация за състояние на зареждане (20) на акумулаторните батерии с 21,6 V

Стъпаловидната индикация показва състоянието на зареждане на акумулаторната батерия чрез 4 светодиодни лампички. След като се натисне бутонът със символа, изобразяващ батерия, за няколко секунди светва поне една светодиодна лампичка. Колкото повече зелени светодиодни лампички светят, толкова по-високо е нивото на зареждане на акумулаторната батерия. Ако една от светодиодните лампички мига в червено, това показва, че акумулаторната батерия трябва да бъде заредена.

### 3.6. Мониторинг на налягането на пресоване

При **REMS Akku-Press 22V ACC** (фиг. 4) и **REMS Akku-Press 22V Connected** (фиг. 9), налягането на пресоване се следи по време на пресоването. След завършване на пресоването в случай, че налягането на пресоване е според зададеното, светодиодът на индикацията за налягане на пресоване (22) свети бяло, ако налягането на пресоване е било по-ниско от зададеното – свети червено, но ако свети червено и задвижващата машина се изключва – налягането е било по-високо от зададеното. Натиснете нулиращия бутон (13), докато се приберат изцяло пресоващите ролики. Ако налягането на пресоване е било различно от зададеното, може да бъде стартирано ново пресоване, светодиодът на индикацията за налягането на пресоване свети отново бяло по време на пресоването. След като минат около 2 минути светодиодът изгасва, но светва отново при ново включване на задвижващата машина. Ако светодиодът на индикатора за налягането на пресоване свети в червено, се препоръчва, да възложите проверката/ремонта на задвижващата машина на оторизиран сервиз на REMS.

Мониторингът на налягането при пресоване на **REMS Akku-Press 22V Connected** има допълнителни функции, вижте инструкцията за експлоатация **REMS Akku-Press 22V Connected** глава 3.1.3.

#### УКАЗАНИЕ

Ако налягането на пресоване е в рамките на зададеното и светодиодът на индикатора за налягането (22) свети бяло, не може да се приеме, че пресоващите клещи, пресоващия пръстен и пресоващите сегменти са затворени в края на процеса на пресоване. При всеки процес на пресоване трябва да се следи за пълното затваряне, вижте 3.1.

## 4. Техническо обслужване

Независимо от посоченото по-долу техническо обслужване се препоръчва да се извършва инспектиране и повторна проверка на електрически уреди на задвижващите машини REMS заедно с всички инструменти (напр. пресоващи клещи, пресоващи клещи Mini, пресоващи пръстени с адаптерни клещи, адаптерни клещи Mini) и аксесоари (напр. акумулаторни батерии, бързоразреждащи устройства, захранвания) поне един път в годината на оторизиран сервиз въз основа на договор с REMS. В Германия също и за мобилните електрически съоръжения се изисква извършването на подобна повторна проверка на електрическите уреди съгласно DIN VDE 0701-0702 и съгласно разпоредбите за предотвратяване на злополуки DGUV разпоредба 3 „Електрически уредби и съоръжения“. Освен това валидните на мястото на експлоатация национални разпоредби за безопасност, правила и нормативни уредби трябва да се съблюдават и спазват.

### 4.1. Поддръжка

#### ⚠ ПРЕДУПРЕЖДЕНИЕ

Преди извършване на дейности по техническото обслужване да се изтегли щепсела, свързващ с мрежата, респ. да се свалят акумулаторната батерия!

Поддържайте пресоващите клещи, пресоващите клещи Mini, пресоващи пръстени, адаптерните клещи, адаптерните клещи Mini чисти, особено техните държачи. Силно замърсените метални части, трябва да се почистват напр. с почистващ препарат за машинни части **REMS CleanM** (арт. № 140119) и след това да се предпазят срещу ръждясване.

Почиствайте пластмасовите части (напр. корпус, акумулаторни батерии) само с почистващия препарат за машинни части **REMS CleanM** (арт. № 140119) или с мек сапун и влажна кърпа. Да не се използват почистващите средства за домакинството. Те съдържат химикали, кои то биха могли да



повредят частите от синтетичен материал. В никакъв случай да не се използват бензин, терпентиново масло, разтворители или други подобни продукти за почистването на частите от синтетични материали.

Внимавайте да не попадат течности във вътрешността на електрически инструмент. Никога не потапяйте електрически инструмент в течност.

Пресоващите клещи, пресоващите клещи Mini, пресоващите пръстени и адаптерните клещи, адаптерни клещи Mini трябва да се контролират редовно за плавност на движенията. Пресоващите клещи, пресоващите клещи Mini, пресоващите пръстени респ. адаптерните клещи се почистват евентуално и болтовете (12) на пресоващите челюсти респ. адаптерните челюсти, адаптерни клещи Mini (фиг. 1, 11–15) се смазват с машинно масло, пресоващите клещи, пресоващите клещи Mini, адаптерни клещи Mini, пресоващите пръстени респ. адаптерните клещи не трябва обаче да се демонтират! Да се отстранят отлаганията в пресоващия контур (11, 17). Да се контролира редовно функционалността на всички пресоващи клещи, пресоващи пръстени и адаптерни клещи, адаптерни клещи Mini чрез пробно пресоване с поставен пресов съединител. Безупречното пресоване се осъществява само при цялостно затваряне на пресоващите клещи, пресоващи клещи Mini, пресоващ пръстен респ. пресоващи сегмент. При пресоващите клещи, пресоващите клещи Mini (фиг. 1), пресоващия пръстен (PR-3B) (фиг. 14), пресоващия пръстен 45° (PR-2B) или пресоващия пръстен S (PR-2B) (фиг. 15), след завършване на пресоването трябва да се следи за пълното затваряне на притискащите челюсти (10) от страна „А“. При пресоващите клещи (PZ-4G) (фиг. 11), пресоващи клещи (PZ-S) (фиг. 12), след завършване на пресоването трябва да се следи за пълното затваряне на притискащите челюсти (10) от страна „А“, както и от противоположната страна „В“. При пресоващия пръстен (PR-3S) (фиг. 13), пресоващ пръстен XL (PR-3S) след завършване на пресоването трябва да се следи за пълното затваряне на пресоващите сегменти (16) от страна „А“, както и от противоположната страна „В“. Ако при затваряне на пресоващите клещи, пресоващите клещи Mini, пресоващия пръстен респ. пресоващия сегмент се получи израстък на пресовата втулка, е възможно пресоването да не е правилно респ. непълно (виж т. 5. „Неизправности“).

Повредените или износените пресоващи клещи, пресоващи клещи Mini, пресоващите пръстени и адаптерните клещи, адаптерни клещи Mini не трябва да се използват повече. В случай на съмнение задвижващата машина трябва да се предаде заедно с всички пресоващи клещи, адаптерни клещи Mini, пресоващи клещи Mini, пресоващи пръстени и адаптерни клещи за инспектиране в оторизиран сервиз на фирма REMS.

Закрепващото устройство на пресоващите клещи да се поддържа чисто, и по-специално да се почистват притискащите ролки (5) и държачият болт (2), като след това се смажат с машинно масло. Контролирайте редовно задвижващата машина за правилно функциониране като извършвате пресоване с пресовия съединител, който изисква най-висока пресоваща сила. Ако пресоващите клещи, пресоващите клещи Mini, пресоващия пръстен, пресоващите сегменти се затварят напълно при това пресоване (вижте по-горе), тогава се гарантира безопасността на задвижващата машина.

#### 4.2. Проверка / привеждане в изправност

##### **⚠ ПРЕДУПРЕЖДЕНИЕ**

**Преди извършване на дейности по привеждане в изправност, да се изтегли щепсела, свързващ с мрежата, респ. да се свалят акумулаторната батерия!** Тези дейности могат да се извършват само от квалифициран персонал.

Редукторът на задвижващите машини REMS Power-Press SE не се нуждае от поддръжка. Той е осигурен с трайно мазане с грес и затова не е необходимо да се смазва допълнително. REMS Power-Press SE, REMS Power-Press, REMS Power-Press ACC, REMS Power-Press XL ACC: Двигателят има имат въгленови четки. Те се износват и затова трябва от време на време да бъдат проверявани, респ. подновявани. Да се използват само оригинални въгленови четки REMS. Задвижващата машина REMS Power-Press SE има безопасен приплъзващ съединител. Той се износва и затова трябва да се контролират респ. да се сменят от време на време. Използвайте само оригинален безопасен приплъзващ съединител на REMS. Въгленовите четки износват DC двигателите при машини, задвижвани с акумулаторни батерии. Те не могат да се сменят, необходимо е да се смени целият DC двигател. REMS Akku-Press 22 V Connected има безчетков двигател. При всички електрохидравлични задвижващи машини се износват уплътнителните пръстени (O-пръстени). Затова те трябва да се проверяват от време на време респ. да се сменят. При недостатъчна сила на пресоване или при загуба на масло, задвижващата машина следва да бъде проверена и приведена в изправност от лицензирана сервизна база, която е в договорни отношения с REMS.

##### **УКАЗАНИЕ**

Повредените или износени пресоващи клещи, пресоващи клещи Mini, пресоващи пръстени, адаптерни не могат да се ремонтират.

## 5. Неизправности

За да се предотвратят щетите на задвижващата машина, трябва да се обърне внимание на това да не се получава прекалено обтягане между пресоващите клещи, пресоващите клещи Mini, пресоващия пръстен, адаптерните клещи, адаптерните клещи Mini, фитинга и задвижващата машина при работни ситуации като посочените на фиг. 16 до 18.

### **⚠ ВНИМАНИЕ**

След по-продължително складиране на задвижващата машина, при пускането ѝ в експлоатация трябва първо да се задейства клапана за свръхналягане като се натисне нулиращия бутон (13). Ако той блокира или се движи трудно, не трябва да се извършва пресоване. Задвижващата машина трябва да се предаде за проверка в оторизиран сервиз на REMS.

#### 5.1. Повреда: Задвижващата машина не работи.

##### Причина:

- Износени въгленови четки.
- Захранващият проводник е дефектен (REMS Power-Press SE, REMS Power-Press, REMS Power-Press ACC, REMS Power-Press XL ACC).
- Акумулаторната батерия е празна или дефектна (акумулаторна задвижваща машина REMS).
- Задвижващата машина е дефектна.

##### Отстраняване:

- Сменете въгленовите четки респ. DC двигател като натоварите с това квалифициран персонал или ги предадете в оторизиран сервиз на REMS.
- Сменете захранващия проводник, като натоварите с това квалифициран персонал или предадете в оторизиран сервиз на REMS.
- Заредете акумулаторната батерия с бързозарядно устройство или я сменете.
- Възложете проверката/ремонта на задвижващата машина на оторизиран сервиз на REMS.

#### 5.2. Повреда: Задвижваща машина не довършва пресоването, пресоващите клещи, пресоващите клещи Mini, пресоващия пръстен, пресоващият сегмент не се затварят изцяло, отрезните клещи, ножицата за кабели не режат изцяло.

##### Причина:

- Задвижващата машина е прегряла (REMS Power-Press SE, REMS Power-Press, REMS Power-Press ACC, REMS Power-Press XL ACC).
- Износени въгленови четки.
- Приплъзващият съединител е дефектен (REMS Power-Press SE).
- Акумулаторната батерия е празна или дефектна (акумулаторна задвижваща машина REMS).
- Задвижващата машина е дефектна.
- Поставени са неправилни пресоващи клещи, пресоващи клещи Mini, пресоващ пръстен (пресоващ контур, размер) или неправилни адаптерни клещи, адаптерни клещи Mini, неправилни крайници за рязане.
- Пресоващите клещи, пресоващите клещи Mini, пресоващия пръстен, адаптерните клещи, адаптерни клещи Mini са трудно достъпни или дефектни.

##### Отстраняване:

- Оставете задвижващата машина да се охлади за около 10 минути.
- Сменете въгленовите четки респ. DC двигател като натоварите с това квалифициран персонал или ги предадете в оторизиран сервиз на REMS.
- Възложете проверката/ремонта на плъзгащия съединител на оторизиран сервиз на REMS.
- Заредете акумулаторната батерия с бързозарядно устройство или я сменете.
- Възложете проверката/ремонта на задвижващата машина на оторизиран сервиз на REMS.
- Проверете надписите на пресоващите клещи, пресоващите клещи Mini, пресоващия пръстен, адаптерните клещи, адаптерните клещи Mini, крайниците за рязане и ако е необходимо, ги сменете.
- Не използвайте повече пресоващите клещи, пресоващите клещи Mini, пресоващия пръстен, адаптерните клещи, адаптерни клещи Mini. Почистете пресоващите клещи, пресоващите клещи Mini, пресоващия пръстен, адаптерните клещи, адаптерни клещи Mini и ги смажете леко с машинно масло или го/(ги) заменете с нови.

- Светодиодът на индикатора за налягането (22) свети червено (REMS Akku-Press 22 V ACC, REMS Akku-Press 22V Connected), виж 3.6.
  - Класът на якост на резбовата шпилка е  $> 4,8$  (400 N/mm<sup>2</sup>) (отрезни клещи REMS Mini M, отрезни клещи REMS M).
  - Накрайниците за рязане/режешите части са затъпени (отрезни клещи REMS Mini M, отрезни клещи REMS M, ножица за рязане на кабели REMS).
  - В пресоващи клещи REMS Mini Basic E01, пресоващи клещи REMS Basic E01 са поставени грешни вложки за пресоване Klauke.
- 5.3. Повреда:** REMS Power-Press SE се изключва **повторно**, след като приключи пресоването.
- Причина:**
- Задвижващата машина е дефектна.
- 5.4. Повреда:** При затварянето на пресоващите клещи, пресоващите клещи Mini, пресовачия пръстен, адаптерните клещи се получава израстък на пресовата втулка.
- Причина:**
- Повредени или износени пресоващи клещи, пресоващи клещи Mini, пресовач пръстен, пресоващи сегменти респ. пресовач контур.
  - Неправилни пресоващи клещи, пресоващи клещи Mini, пресовач пръстен (пресовач контур, размер) или неправилни адаптерни клещи, адаптерни клещи Mini.
  - Неправилно съгласуване между пресовачата втулка, тръбата и опорната втулка.
- 5.5. Повреда:** Пресоващите челюсти се затварят в разместено състояние, когато пресоващите челюсти, пресоващите челюсти Mini не са натоварени при „А“ и „Б“ (фиг. 1).
- Причина:**
- Пресоващите челюсти, пресоващите челюсти Mini са падали на пода, натискателната пружина се е изкривила.
- 5.6. Повреда:** Образуване на осенъци при рязане на резбови шпилки (отрезни клещи REMS Mini M, отрезни клещи REMS M).
- Причина:**
- Накрайниците за рязане са затъпени или счупени.
  - Класът на якост на резбовата шпилка е  $> 4,8$  (400 N/mm<sup>2</sup>).
- Възложете проверката/ремонта на задвижващата машина на оторизиран сервис на REMS. Евентуално пресовайте пресфитинга отново или сменете с нов. Спазвайте монтажната инструкция на пресфитинг системата.
  - Обърнете внимание на класа на якост на резбовите шпилки.
  - Завъртете или сменете накрайниците за рязане/кабелните ножици.
  - Спазвайте и следвайте указанията доставчика на системата, сменете вложките за пресоване, ако е необходимо.
- Отстраняване:**
- Възложете проверката/ремонта на задвижващата машина на оторизиран сервис на REMS.
- Отстраняване:**
- Заменете пресоващите клещи, пресоващите клещи Mini, пресовачия пръстен.
  - Контролирайте надписите на пресоващите клещи, пресоващите клещи Mini, пресовачия пръстен, адаптерните клещи и ако е необходимо, ги сменете.
  - Контролирайте съвместимостта на пресовачата втулка, тръбата и опорната втулка. Прочетете и съблюдавайте инсталационната и монтажната инструкция на производителя/доставчика на системата пресфитинг, ако е необходимо, обърнете се към производителя.
- Отстраняване:**
- Дайте за проверка пресоващите челюсти, пресоващите челюсти Mini в оторизиран сервис на REMS.
- Отстраняване:**
- Почистете или сменете накрайниците за рязане.
  - Обърнете внимание на класа на якост на резбовите шпилки.

## 6. Рециклиране

Радиалните преси, акумулаторните батерии, бързозарядните устройства и захранванията с напрежение не трябва да се изхвърлят с битовите отпадъци след края на техния експлоатационен срок. Те трябва да се рециклират в съответствие със законовите разпоредби. Литиевите батерии и акумулаторни пакети от всякакви батерийни системи могат да се изхвърлят само в напълно разредено състояние, съотв. при не напълно разредени литиеви батерии и акумулаторни пакети всички изводи трябва да бъдат изолирани, например с изолиран банд.

## 7. Гаранционни условия

Гаранционният срок е 12 месеца след предаване на новия продукт на първоначалния потребител. Времето на предаване трябва да се удостовери чрез изпращане на оригиналните документи за покупката, които съдържат данни относно датата на покупката и обозначението на продукта. Всички настъпили по време на гаранционния срок функционални дефекти, които доказуемо се дължат на грешки в изработването или материала, се отстраняват безплатно. Гаранционният срок на продукта не се удължава или подновява поради отстраняване на дефекта. Щетите, които се дължат на естествено износване, неправилно боравене или злоупотреба, несъблюдаване на експлоатационните инструкции, неподходящи производствени материали, прекомерно натоварване, неотговарящо на целта използване, собствена или чужда намеса или други причини, които не се вменяват в отговорността на фирма REMS, са изключени от гаранцията.

Гаранционните услуги могат да се извършват само от оторизиран сервис на фирма REMS. Рекламациите се признават само когато продуктът се предаде в неразглобено състояние, без предварителна намеса в оторизиран сервис на фирма REMS. Заменените продукти и части стават собственост на фирма REMS.

Разноските за пратката при постъпване и изпращане са за сметка на потребителя.

Списъкът на оторизираните сервиси на фирма REMS ще намерите на интернет адрес [www.rems.de](http://www.rems.de). За държавите, които не фигурират в него, продуктът трябва да бъде изпратен в SERVICE-CENTER, Neue Rommelshäuser Straße 4, 71332 Waiblingen, Deutschland. Законите права на потребителя, по-конкретно за гаранционните му претенции към продавача в случай на дефекти, както и претенции, дължащи се на умишлено неизпълнение на задълженията, и претенции по закона за отговорност за вреди, причинени от продукти, не са ограничени от тази гаранция.

За тази гаранция важи немското право, като се изключат референтните разпоредби на немското международно частно право и като се изключи Конвенцията на Организацията на обединените нации относно договорите за международна продажба на стоки (CISG). Международната гаранция се предоставя от REMS GmbH & Co. KG, Stuttgarter Str. 83, 71332 Waiblingen, Deutschland.

## 8. Удължаване на гаранцията на производителя на 5 години

За посочените в това ръководство за експлоатация задвижващи машини има възможност за удължаване на гаранционния срок на наличната гаранция на производителя на 5 години в рамките на 30 дена след предаването на продукта на първоначалния потребител чрез регистрация на задвижващата машина на [www.rems.de/service](http://www.rems.de/service). Само регистрирани първоначални потребители могат да предявяват претенции от удължената гаранция на производителя при положение, че мощностната табелка не е отстранена или променена от задвижващата машина и данните на нея са четливи. Изключено е отстъпването на претенциите.

## 9. Списък на частите

Списък на частите виж [www.rems.de](http://www.rems.de) → Downloads → Parts lists.

## Originalios naudojimo instrukcijos vertimas

REMS užspaudimo replių, REMS užspaudimo replių Mini, REMS užspaudimo žiedų su tarpinėmis replėmis naudojimui įvairiose vamzdžių sujungimų sistemose galioja atitinkami REMS pardavimo dokumentai, taip pat [www.rems.de](http://www.rems.de) → Atsisiuntimai → Produktų katalogai, brošiūros. Jei sistemos gamintojas pakeičia arba pateikia naujus vamzdžių sujungimo sistemų komponentus, dėl įrankių naudojimo srities reikėtų kreiptis į REMS (el. paštu [info@rems.de](mailto:info@rems.de)). Galimi pakeitimai ir klaidos.

### 1–15 pav.

1 Užspaudimo replės / užspaudimo replės Mini	17 Užspaudimo kontūras (užspaudimo žiedas arba užspaudimo segmentai)
2 Replių fiksavimo kaištis	18 Mašinos darbo režimų kontrolė
3 Mygtukas	19 Akumulatorius
4 Užraktas	20 Pakopinis įkrovimo lygio indikatorius (REMS akumulatorius 21,6 V)
5 Presav imo ritinėliai	21 Sukamoji įvorė (REMS Power-Press XL ACC)
6 Korpusas	22 Užspaudimo slėgio rodmuo (REMS Akku-Press 22 V ACC)
7 Sukimosi krypties (reverso) svirtis	23 Diržo per penį kėlimo kilpa (REMS Akku-Press 22 V Connected)
8 Apsauginis jungiklis	24 OLED ekranas (REMS Akku-Press 22 V Connected)
9 Rankena	25 Kairysis ir (arba) dešinysis klavišai (REMS Akku-Press 22 V Connected)
10 Presavimo žiauna	26 Įjungimo ir (arba) išjungimo mygtukai (REMS Akku-Press 22 V Connected)
11 Užspaudimo kontūras (užspaudimo replės)	
12 Varžtas	
13 Presavimo cilindro gražinimo mygtukas	
14 Tarpinės replės / tarpinės replės Mini	
15 Užspaudimo žiedas	
16 Užspaudimo segmentas	

### 16 pav.

Tinkamas arba neleistinas tarpinių replių uždėjimas ant užspaudimo žiedo

### 17–19 pav.

Neleistinos darbinės situacijos

### 20 pav.

Apsaugos nuo kritimo sistemų leidimų apžvalga

## Bendrieji saugos nurodymai dirbantiesiems su elektriniais įrankiais

### ⚠️ ĮSPĖJIMAS

Perskaitykite visus saugos nurodymus, reikalavimus, peržiūrėkite paveikslėlius ir techninius duomenis, kuriais yra aprūpintas šis elektrinis įrankis. Jei nesilaikysite toliau pateiktų reikalavimų, galite gauti elektros smūgį, sukelti gaisrą ir / arba sunkiai susižeisti.

Visus saugos nurodymus ir reikalavimus saugokite ateičiai.

Saugos nurodymuose naudojama sąvoka „elektrinis įrankis“ yra susijusi su iš elektros tinklo maitinamais elektriniais įrankiais (su maitinimo kabeliu) arba akumuliatoriais maitinamais elektriniais įrankiais (be maitinimo kabelio).

#### 1) Sauga darbo vietoje

- Darbo zona turi būti švari ir gerai apšviesta. Netvarkingos ir neapšviestos darbo zonos gali būti nelaimingų atsitikimų priežastis.
- Nedirbkite su elektriniu įrankiu sprogioje aplinkoje, kurioje yra degių skysčių, dujų arba dulkių. Elektriniai įrankiai kibirkščiuoja, kibirkštys gali uždegti dulkes arba garus.
- Dirbant su elektriniu įrankiu, šalia neturi būti vaikų ir pašalinių asmenų. Dėl išbląškymo galite nebekontroliuoti elektrinio įrankio.

#### 2) Apsauga nuo elektros

- Elektrinio įrankio jungiamoji šakutė turi tikti šakutės lizdui. Šakutės niekaip neleidžiama keisti. Nenaudokite adapterinių kištukų kartu su įžemintais elektriniais įrankiais. Nepakeistos šakutės ir tinkami šakučių lizdai sumažina elektros smūgio pavojų.
- Venkite kūno sąlyčio su įžemintais paviršiais, pvz., vamzdžiais, radiatoriais, viryklėmis ir šaldytuvais. Jei kūnas yra įžemintas, kyla didesnis elektros smūgio pavojus.
- Elektrinius prietaisus saugokite nuo lietaus ir drėgmės. Į elektrinį įrankį patekęs vanduo padidina elektros smūgio pavojų.
- Nenaudokite jungiamojo laido ne pagal paskirtį, elektriniam įrankiui nešti, pakabinti arba ištraukti kištuką iš kištuko lizdo. Jungiamąjį laidą saugokite nuo karščio, alyvos, aštrių briaunų arba judančių dalių. Pažeisti arba susipynę jungiamieji laidai padidina elektros smūgio pavojų.
- Jei su elektriniu įrankiu dirbate lauke, naudokite tik tokius ilginamuosius laidus, kurie taip pat skirti naudoti lauke. Naudojant lauke tinkamą naudoti ilginamąjį laidą, sumažėja elektros smūgio rizika.
- Jei negalima išvengti elektrinio įrankio naudojimo drėgnoje aplinkoje, naudokite apsauginį nuotėkio srovės jungiklį. Naudojant apsauginį nuotėkio srovės jungiklį, sumažėja elektros smūgio pavojus.

#### 3) Asmenų sauga

- Būkite atidūs, stebėkite, ką darote, dirbdami su elektriniu įrankiu vadovaukitės sveiku protu. Nenaudokite elektrinio įrankio, jei esate pavargę arba veikiami narkotikų, alkoholio arba medikamentų. Jei naudodami elektrinį įrankį bent akimirka būsite neatidūs, per tą laiką galite sunkiai susižeisti.
- Dėvėkite asmenines apsaugos priemones ir visada nešiokite apsauginius batus neslidžiais padais, apsauginį šalną arba klausos apsaugos priemones, priklausomai nuo elektrinio įrankio rūšies ir naudojimo, sumažėja susižeidimų pavojus.
- Venkite atsitiktinai įjungti įrankį. Prieš prijungdami elektrinį įrankį prie elektros tinklo ir / arba akumuliatoriaus, prieš pakeldami jį arba nešdami, įsitinkinkite, kad jis yra išjungtas. Jei nešdami elektrinį įrankį pirštą laikysite ant jungiklio arba įjungtą elektrinį įrankį prijungsite prie elektros tinklo, gali įvykti nelaimingų atsitikimų.
- Prieš įjungdami elektrinį įrankį, pašalinkite reguliavimo įrankius arba veržliarakčius. Įrankis arba raktas, kuris yra besisukančioje elektrinio įrankio dalyje, gali sužaloti.
- Venkite neįprastos kūno padėties. Stenkitės stovėti tvirtai ir visada išlaikykite pusiausvyrą. Taip galite geriau kontroliuoti įrankį netikėtose situacijose.
- Dėvėkite tinkamus drabužius. Nedėvėkite plačių drabužių arba papuošalų. Plaukus ir drabužius saugokite nuo judančių dalių. Laisvus drabužius, papuošalus arba ilgus plaukus gali įtraukti judančios dalys.
- Jei galima sumontuoti dulkių nusiurbimo ir surinkimo įrenginius, juos reikia prijungti ir tinkamai naudoti. Naudojant dulkių nusiurbimo įrenginį, galima sumažinti pavojų dėl dulkių.
- Nesijauskite visiškai saugūs ir kreipkite dėmesį į darbo su elektriniais įrankiais saugos taisykles, net jei po daugartinio naudojimo esate susipažinę su elektriniu įrankiu. Neatsargiai dirbant, per akimirka galima sunkiai susižeisti.

#### 4) Elektrinio įrankio naudojimas ir priežiūra

- Venkite per didelės elektrinio įrankio apkrovos. Naudokite darbui skirtą elektrinį įrankį. Su tinkamu elektriniu įrankiu dirbsite geriau ir saugiau nurodytoje naudojimo srityje.
- Nenaudokite elektrinio įrankio, jei jo jungiklis sugedęs. Elektrinis įrankis, kurio negalima įjungti ar išjungti, yra pavojingas, ir jį būtina remontuoti.
- Prieš reguliuodami prietaisą, keisdami darbo įrankių dalis arba padėdami elektrinį įrankį į šalį, ištraukite iš lizdo šakutę ir (arba) išimkite išimamą akumuliatorių. Ši atsargumo priemonė apsaugo nuo atsitiktinio elektrinio įrankio įjungimo.
- Nenaudojamus elektrinius įrankius laikykite vaikams nepasiekiamoje vietoje. Neleiskite elektriniu įrankiu naudotis asmenims, kurie su juo nesusipažino ar neperskaitė šių nurodymų. Elektriniai įrankiai yra pavojingi, jei jais naudojasi nepatyrę asmenys.
- Rūpestingai prižiūrėkite elektrinius įrankius ir darbo įrankį. Patikrinkite, ar judančios dalys veikia nepriekaištingai ir neužsikerta, ar dalys nesulūžo ir ar nėra taip pažeistos, kad darytų įtaką elektros įrankio veikimui. Prieš pradėdami naudoti elektrinį įrankį, leiskite suremontuoti pažeistas dalis. Daugelį nelaimingų atsitikimų sukelia netinkamai techniškai prižiūrimi elektriniai įrankiai.
- Pjovimo įrankius laikykite aštrius ir sausus. Rūpestingai prižiūrimi pjovimo įrankiai su aštriomis briaunomis mažiau stringa, ir yra lengviau valdomi.
- Naudokite elektrinį įrankį, darbo įrankį, darbo įrankius pagal šiuos nurodymus. Atsivėlukite į darbo sąlygas ir atliekamą veiksmą. Elektrinį įrankį naudojant kitaip, nei numatyta, gali susidaryti pavojingos situacijos.
- Rankenos ir rankenų paviršiai turi būti sausi, švarūs ir neištepti alyva ir tepalu. Slidžios rankenos ir rankenų paviršiai trukdo saugiai valdyti ir kontroliuoti elektrinį įrankį netikėtose situacijose.

#### 5) Akumuliatorinio įrankio naudojimas ir priežiūra

- Akumuliatorių įkraukite tik su gamintojo rekomenduojamais įkrovikliais. Įkrovikliui, kuris yra skirtas tam tikrai akumuliatorių rūšiai, kyla gaisro pavojus, jei jis naudojamas su kitais akumuliatoriais.
- Elektriniuose įrankiuose naudokite tik tam skirtus akumuliatorius. Naudojant kitus akumuliatorius, galima susižeisti ir sukelti gaisrą.
- Nenaudojamą akumuliatorių laikykite toliau nuo sąvaržėlių, monetų, raktų, vinių, varžtų arba kitų mažų metalinių daiktų, kurie galėtų sujungti kontaktus. Dėl tarp akumuliatoriaus kontaktų įvykusio trumpojo jungimo galima nudegti arba sukelti gaisrą.
- Netinkamai naudojant, iš akumuliatoriaus gali ištekti skysčio. Venkite kontakto su šiuo skysčiu. Atsitiktinai palietę, nuplaukite vandeniu. Jei skystis pateko į akis, papildomai kreipkitės į gydytoją. Ištekantis akumuliatoriaus skystis gali dirginti odą arba nudeginti.
- Nenaudokite pažeisto arba pakeisto akumuliatoriaus. Pažeisti arba pakeisti akumuliatoriai gali nenusipėjimai veikti ir sukelti gaisrą, sproginimą arba sužaloti.
- Akumuliatorių saugokite nuo ugnies arba per aukštos temperatūros. Ugnis arba aukštesnė nei 130 °C temperatūra gali sukelti sproginimą.
- Laikykitės visų krovimo nurodymų ir niekada nekraukite akumuliatoriaus arba akumuliatorinio įrankio temperatūroje, kuri yra už naudojimo instrukcijoje nurodytos temperatūros srities ribų. Netinkamai kraunant arba kraunant neleistinoje temperatūroje, akumuliatorius gali sugesti, ir padidėja gaisro pavojus.

#### 6) Techninės priežiūros tarnyba

- Elektrinį įrankį leiskite remontuoti tik kvalifikuotiems specialistams, naudojant originalias atsargines dalis. Taip užtikrinsite, kad elektrinis įrankis išliks saugus.
- Niekada neatlikite pažeistų akumuliatorių techninės priežiūros. Visą akumuliatorių techninę priežiūrą turi atlikti tik gamintojas arba įgaliotų klientų aptarnavimo tarnybos skyriai.



## Radialijų presų saugos nurodymai

### ⚠️ ĮSPĖJIMAS

Perskaitykite visus saugos nurodymus, reikalavimus, peržiūrėkite paveikslėlius ir techninius duomenis, kuriais yra aprūpintas šis elektrinis įrankis. Jei nesilaikysite toliau pateiktų reikalavimų, galite gauti elektros smūgį, sukelti gaisrą ir / arba sunkiai susižeisti.

Visus saugos nurodymus ir reikalavimus saugokite ateičiai.

- Nenaudokite pažeisto elektrinio įrankio. Kyla nelaimingo atsitikimo pavojus.
- Dirbdami elektrinį prietaisą laikykite tvirtai paėmę už korpuso rankenos (6) ir rankenos su jungikliu (9) ir pasirūpinkite saugia padėtimi. Elektrinis įrankis išvysto labai didelę presavimo jėgą. Jis tvirtiau valdomas abejomis rankomis. Dėl to būkite labai atsargūs. Dirbant su elektriniu įrankiu, šalia neturi būti vaikų ir pašalinių asmenų.
- Nelieskite judančių dalių užspaudimo / kirpimo srityje. Pavojus kyla dėl sugnybtų pirštų arba rankų.
- Niekada nenaudokite radialijų presų, jei replių fiksavimo varžtas (2) yra neužfiksnuotas. Galimas lūžimo pavojus, kurio metu gali sunkiai sužaloti į šalis lekiančios dalys.
- Radialijų presą su REMS užspaudimo įrankiais ant užspaudimo įvorės visada uždėkite statmenai vamzdžio ašiai. Jei radialusis presas uždėdamas įstrižai vamzdžio ašiai, dėl didelės pavaros jėgos jis persikreipia statmenai vamzdžio ašiai. Dėl to gali būti suspaustos rankos ar kitos kūno dalys. Taip pat galimas lūžimo pavojus, kurio metu gali sunkiai sužaloti į šalis lekiančios dalys.
- Užspaudimo žiedą S (PR-2B) ant užspaudimo įvorės visada uždėkite statmenai vamzdžio ašiai. Pritvirtindami radialijų presą tarpinėmis replėmis Z8 prie užspaudimo žiedo S, įsitikinkite, kad radialusis presas laisvai sukasi. Galimas lūžimo pavojus, kurio metu gali rimtai sunkiai sužaloti į šalis lekiančios dalys.
- Laikykites sistemos gamintojo instrukcijų ir nurodymų dėl užspaudimo jungčių sistemos naudojimo ir juos vykdykite. Nepaisant nurodymų gali susidaryti naudoti netinkamos užspaudimo jungtys, galima sugadinti užspaudimo įrankį.
- Radialijų presą naudokite tik su įstatytais užspaudimo replėmis, užspaudimo replėmis Mini, užspaudimo žiedu su tarpinėmis replėmis. Užspaudimo procesą pradėkite tik presuojamajai jungčiai suformuoti. Be užspaudimo įvorės sukuriama užspaudimo priešslėgio, pavarą, užspaudimo replės, užspaudimo replės Mini, užspaudimo žiedas ir tarpinės replės apkraunami be reikalo.
- Prieš pradėdami naudoti kitų gamintojų užspaudimo reple, užspaudimo žiedus su tarpinėmis replėmis (presavimo žiaunas, presavimo kilpas su tarpinėmis žiaunomis), patikrinkite, ar jie tinka REMS pavaroms. Kitų gamintojų užspaudimo reple, užspaudimo žiedus su tarpinėmis replėmis galima naudoti įstatytus į REMS Power-Press SE, REMS Power-Press, REMS Power-Press ACC, REMS Power-Press XL ACC, REMS Akku-Press 14V ir REMS Akku-Press 14V ACC, REMS Akku-Press E 22V ACC, REMS Akku-Press 22V ACC, REMS Akku-Press 22V Connected ir REMS Akku-Press XL 45 kN 22V ACC, jei šie yra skirti 32 kN pastūmos jėgai, mechanškai tinka REMS pavarai, juos galima tinkamai užfiksnuoti, baigiantis naudojimui trukmei arba perkrovus lūžta saugiai, pvz., nėra pavojaus dėl į šalis lekiančių presavimo žiaunų dalių. Rekomenduojama naudoti tik tokias užspaudimo reple, užspaudimo žiedus su tarpinėmis replėmis, kurios yra apskaičiuotos su atsargos faktoriumi  $\geq 1,4$  nuo suirimo dėl nuovargio, t. y. esant reikalingai 32 kN pastūmos jėgai, išlaiko 45 kN pastūmos jėgą. Be to, perskaitykite ir laikykites užspaudimo reple, užspaudimo žiedu su tarpinėmis replėmis atitinkamo gamintojo / tiekėjo naudojimo instrukcijos ir saugos nurodymų bei presuojamųjų jungčių gamintojų / tiekėjų montavimo nurodymų ir atkreipkite dėmesį į ten išvardytus galimus naudojimo apribojimus. Jų nesilaikant, galimas lūžimo pavojus, kurio metu gali sunkiai sužaloti į šalis lekiančios dalys.
- Nustatykite REMS Power-Press XL ACC sukamąją įvorę (21) pagal naudojamas prispaudžiamąsias / tarpines reple (žr. 2.2.). Kyla sužeidimo pavojus.
- Naudokite tik nepažeistas užspaudimo reple, užspaudimo reple Mini, užspaudimo žiedus, tarpines reple. Pažeistos užspaudimo reple, užspaudimo reple Mini, užspaudimo žiedai, tarpinės replės gali užsikirsti arba lūžti, ir (arba) presuojamoji jungtis bus netinkama. Neleidžiama remontuoti pažeistų užspaudimo reple, užspaudimo reple Mini, užspaudimo žiedų, tarpinių reple. Jų nesilaikant, galimas lūžimo pavojus, kurio metu gali sunkiai sužaloti į šalis lekiančios dalys.
- Prieš montuodami / išmontuodami užspaudimo reple, užspaudimo reple Mini, užspaudimo žiedus, tarpines reple ištraukite tinklo kištuką arba išimkite akumuliatorių. Kyla sužeidimo pavojus.
- Laikykites elektrinio įrankio techninės priežiūros taisyklių ir užspaudimo reple, užspaudimo reple Mini, užspaudimo žiedų, tarpinių reple techninės priežiūros nurodymų. Techninės priežiūros taisyklių laikymasis turi teigiamos įtakos elektrinio įrankio, užspaudimo reple, užspaudimo reple Mini, užspaudimo žiedų, tarpinių reple naudojimui trukmei.
- Niekada nepalikite veikiančio elektros įrankio be priežiūros. Ilgesnį laiką nedirbdami, išjunkite elektros įrankį, ištraukite tinklo kištuką / išimkite akumuliatorių. Palikus veikiančius elektros prietaisus be priežiūros, jie gali kelti pavojų, dėl kurio galima patirti materialinę žalą ir (arba) sužaloti asmenis.
- Į sistemos dėklą XL-Boxx su užspaudimo žiedų XL 64–108 (PR-3S) įdėklų (priedas, gamtinio Nr. 579603) dėkite ne daugiau kaip 3 užspaudimo žiedus XL 64–108 (PR-3S). Laikydami maksimalios apkrovos ribos naudodami 3 užspaudimo žiedus XL (PR-3S) sumažinsite materialinės žalos ir (arba) sužalojimų riziką.
- REMS užspaudimo ir kirpimo įrankius naudokite tik pavaros mašinose, kurias leidžiama naudoti REMS užspaudimo ir kirpimo įrankiams. Nesilaikant nurodymų gali kilti materialinės žalos ir žalos žmonių sveikatai grėsmė, užspaudimo jungtis arba srieginis strypas gali tapti netinkami naudoti, elektros kabelis nebus nukirptas.

- Prieš kiekvieną naudojamą patikrinkite, ar REMS kirpimo įrankiai nepažeisti ir nesusidėvėję, ar kirpimo įdėklai / kabelių kirpimo įtaisai tinkamai įstatyti, nepaliekant tarpų. Pažeistos ir susidėvėjusios REMS kirpimo reple, kirpimo įdėklai / kabelių kirpimo įtaisai bei netinkamai pritvirtinti kirpimo įdėklai / kabelių kirpimo įtaisai turi neigiamą poveikį pjovimo rezultatui. Kyla lūžimo pavojus, kurio metu gali sunkiai sužaloti į šalis lekiančios dalys.
- REMS užspaudimo reple Mini, REMS užspaudimo reple, REMS užspaudimo žiedus uždėkite pagal užspaudimo jungčių gamintojo nurodymus, kad užspaudimo kontūras būtų prie užspaudimo jungties. Nepaisant nurodymų galima sugadinti REMS užspaudimo įrankius, o užspaudimo jungtis gali tapti netinkama naudoti.
- Atkreipkite dėmesį į tai, kad užspaudimo proceso metu tarp užspaudimo plokštelių ir užspaudimo segmentų nepatektų svetimkūnių. Svetimkūniai kliudo visiškai užsidaryti ir (arba) gali sugadinti užspaudimo įvorę. Svetimkūniai gali sugadinti REMS užspaudimo ir kirpimo įrankius.
- Atkreipkite dėmesį į tai, kad uždėdamas REMS užspaudimo įrankius turi būti pakankamai erdvi darbo zona tiek naudojamai pavarai, tiek jums patiems. Nepaisant nurodymų, kyla pavojus, kad užspaudimo įrankiai dėl pavaros jėgos poveikio veiks statmenai vamzdžio ašiai. Taip kils sužalojimo pavojus, prispaudžiant kūno dalis, užspaudimo įrankiai taip pat gali būti sugadinami. Taip pat gresia lūžimo pavojus, kurio metu gali sunkiai sužaloti į šalis lekiančios dalys.
- Naudokite tik nepažeistus REMS kirpimo įrankius. Pažeisti REMS kirpimo įrankiai gali užstrigti, lūžti, o kirpimo įdėklai / kabelių kirpimo įtaisai atšįpti. Galima keisti tik susidėvėjusius REMS kirpimo įrankių kirpimo įdėklus / kabelių kirpimo įtaisus, jų taisyti negalima. Nesilaikant nurodymų, galimas lūžimo pavojus, kurio metu gali sužaloti į šalis lekiančios dalys.
- REMS užspaudimo ir kirpimo įrankiams transportuoti ir laikyti naudokite REMS siūlomas lakštinio plieno dėžes su įdėklų bei sistemos lagaminą L-Boxx su įdėklų. Taip apsaugosite REMS užspaudimo ir kirpimo įtaisus nuo nešvarumų ir pažeidimų, tai taip pat prailgins įrankių eksploatavimo trukmę.
- Reguliariai tikrinkite, ar nepažeistas elektros įrankio ir maitinimo šaltinio sujungiamasis laidas bei ilginamieji laidai. Pažeistus laidus leiskite pakeisti kvalifikuotam specialistui arba įgaliotose REMS klientų aptarnavimo tarnybos dirbtuvėse.
- Elektrinį įrankį patikėkite tik instruktuotiems asmenims. Su elektriniu įrankiu leidžiama dirbti asmenims, vyresniems nei 16 metų, nes toks amžius yra būtinas mokymo tikslui pasiekti, ir juos privalo prižiūrėti specialistas.
- Vaikams ir asmenims, kurie dėl savo fizinio, sensorinių arba protinių gebėjimų, arba dėl savo nepatyrimo, arba nežinojimo nesugeba saugiai valdyti elektrinio prietaiso, neleidžiama naudoti šio elektrinio prietaiso, jei jų neprižiūri arba neinstrukuoja atsakingas asmuo. Priešingu atveju kyla netinkamo valdymo ir sužalojimų pavojus.
- Naudokite tik leidžiamus naudoti ir atitinkamai paženklintus ilginamuosius laidus, kurių skerspjūvis yra pakankamas. Ilginamuosius laidus, kurių ilgis siekia iki 10 m, naudokite 1,5 mm<sup>2</sup> skerspjūvio, 10–30 m ilgio - 2,5 mm<sup>2</sup> skerspjūvio.

### ⚠️ PAVOJUS

- Nenaudokite REMS reple kabeliams kirpti, REMS užspaudimo reple Mini Basic E01 ir REMS užspaudimo reple Basic E01 su užspaudimo įdėklais elektros laidams, kuriais teka srovė. Jei turi būti apdirbamas laidas, kuriuo teka srovė, kvalifikuotas specialistas jį turi atjungti nuo elektros šaltinio. Įrankiai nėra izoliuoti, todėl neapsaugo nuo elektros smūgio.
- Taip pat perskaitykite visus Klauke elektros laidų sujungimo medžiagų saugos nurodymus ir instrukcijas ir jų laikykites. Nesilaikant saugos nurodymų padidėja elektros smūgio rizika.
- REMS užspaudimo reple Basic E01 su REMS užspaudimo įdėklais T 12 naudokite tik gamintojo išbandytoms ir leidžiamoms naudoti apsaugos nuo kritimo sistemoms (20 pav.). Nesilaikant saugos nurodymų padidėja rizika nukristi.
- Taip pat perskaitykite visus apsaugos nuo kritimo sistemų tiekėjo saugos nurodymus ir instrukcijas ir jų laikykites. Kiekvieną apsaugos nuo kritimo sistemos užspaudimą patikrinkite sistemai priklausiančia kalibravimo šakute. Jei jos negalima užstumti ant užspaudimo keturbriaunio, užspaudimas neatitinka sistemos reikalavimų ir jo negalima naudoti. Tokiu atveju reikia pakeisti presavimo įdėklus. Nesilaikant saugos nurodymų padidėja rizika nukristi.

## Saugos nurodymai dirbant su akumulatoriais, sparčiaisiais įkrovikliais ir maitinimo šaltiniais

### ⚠️ ĮSPĖJIMAS

Perskaitykite visus saugos nurodymus, reikalavimus, peržiūrėkite paveikslėlius ir techninius duomenis, kuriais yra aprūpintas šis elektrinis įrankis. Jei nesilaikysite reikalavimų, galite patirti elektros smūgį, sukelti gaisrą ir (arba) sunkiai susižeisti.

Visus saugos nurodymus ir reikalavimus saugokite ateičiai.

Žr. taip pat [www.rems.de](http://www.rems.de) → Atsisiuntimai → Naudojimo instrukcijos → Saugos nurodymai → Saugos nurodymai dirbant su akumulatoriais, sparčiaisiais įkrovikliais, maitinimo šaltiniais.

## Saugos duomenų lapai

















### ⚠️ ĮSPĖJIMAS

Perskaitykite saugos duomenų lapus. Jei nesilaikysite reikalavimų, galite patirti elektros smūgį, sukelti gaisrą ir (arba) sunkiai susižeisti.

**Visus saugos nurodymus ir reikalavimus saugokite ateičiai.**

Žr. [www.rems.de](http://www.rems.de) → Atsiuntimais → Saugos duomenų lapai → Akumulatoriai.

**Simbolių paaiškinimas**

	<b>PAVOJUS</b>	Didelio rizikos laipsnio pavojus, į kurį nekreipiant dėmesio galimi mirtini arba sunkūs sužalojimai (negrįžtamieji).
	<b>ISPĖJIMAS</b>	Vidutinio rizikos laipsnio pavojus, į kurį nekreipiant dėmesio galimi mirtini arba sunkūs sužalojimai (negrįžtamieji).
	<b>DĖMESIO</b>	Mažo rizikos laipsnio pavojus, į kurį nekreipiant dėmesio galimi vidutiniai sužalojimai (grįžtamieji).
	<b>PRANEŠIMAS</b>	Materialinė žala, ne saugos nurodymas! Sužeidimo pavojaus nėra.
		Pavojus
		Kritimas
		Elektros įtampa
		Naudojimo instrukciją perskaityti prieš pradėdant eksploatuoti
		Būtina naudoti akių apsaugą
		Būtina naudoti apsaugines ausines
		Elektrinis prietaisas atitinka II apsaugos klasę
		Prietaisas neskirtas naudoti lauke
		Impulsinis maitinimo blokas (SMPS)
		Nuo trumpojo jungimo apsaugotas apsauginis transformatorius (SCPST)
		Aplinkai nekenksmingas utilizavimas
		CE atitikties ženklas

**1. Techniniai duomenys****Naudojimas pagal paskirtį****ISPĖJIMAS**

REMS radialieji presai skirti visų populiarių presuojamųjų jungčių sistemų presuojamiesiems bei elektros laidų sujungimams formuoti, taip pat srieginiams strypams ir elektros laidams kirpti (radialieji presai, 32 kN).

REMS kirpimo replės Mini M, REMS kirpimo replės M yra skirtos srieginiams strypams iš plieno ir nerūdijančio plieno iki 4.8 stiprumo klasės (400 N/mm<sup>2</sup>) kirpti. REMS žirklys laidams kirpti yra skirtas elektros laidams, kurių skersmuo ≤ 300 mm<sup>2</sup> (Ø 30 mm), kirpti.

REMS užspaudimo replės Mini Basic E01 ir REMS užspaudimo replės Basic E01 skirtos ≤ 300 mm<sup>2</sup> skersmens elektros laidų Klauke jungiamosioms medžiagoms užspausti kartu su tinkamais 22 serijos Klauke presavimo įdėklais, skirtais siauram presavimui. REMS užspaudimo replės Basic E01 su presavimo įdėklais T12 skirtos patvirtintoms apsaugos nuo kritimo sistemoms užspausti.

REMS akumulatoriai, spartieji įkrovikliai ir maitinimo šaltiniai skirti naudoti taip, kaip nurodyta naudojimo apžvalgoje.

Naudojant kitais tikslais yra naudojama ne pagal paskirtį, ir todėl neleidžiama naudoti.

REMS akumulatorinių įrankių, akumulatorių, sparcijų įkroviklių ir maitinimo šaltinių naudojimo apžvalga.

Žr. [www.rems.de](http://www.rems.de) → Atsiuntimais → Naudojimo instrukcijos → RADIALIEJI PRESAI: KITI DOKUMENTAI

**1.1. Tiekimo komplektas**

Elektriniai radialieji presai: Pavara, naudojimo instrukcija, plieninės skardos dėžė /L-Boxx / transportavimo dėžė XL /XL-Boxx  
Akumulatoriniai presai: Pavara, ličio jonų akumulatorius, spartusis įkroviklis, naudojimo instrukcija, plieninės skardos dėžė /L-Boxx /XL-Boxx

**1.2. Prekių numeriai**

REMS Power-Press SE pavara	572101
REMS Power-Press pavara	577001
REMS Power-Press ACC pavara	577000
REMS Power-Press XL ACC pavara	579000
REMS Mini-Press 14V ACC pavara	578001

REMS Mini-Press 22V ACC pavara	578002
REMS Mini-Press S 22V ACC pavara	578003
REMS Akku-Press pavara	571003
REMS Akku-Press ACC pavara	571004
REMS Akku-Press E 22V ACC pavara	576006
REMS Akku-Press 22V ACC pavara	576000
REMS Akku-Press 22V Connected pavara	576003
REMS Akku-Press XL 45 kN 22V ACC pavara	579001
REMS užspaudimo replės Mini, REMS užspaudimo replės, REMS užspaudimo žiedai, REMS tarpinės replės Mini, REMS tarpinės replės	žr. REMS katalogą
REMS kirpimo replės Mini M, REMS kirpimo replės M	žr. REMS katalogą
REMS žirklys kabeliams kirpti	571887
Ašmenys kabeliams kirpti, pakuotėje 2 vnt. (REMS žirklys kabeliams kirpti)	571889
REMS užspaudimo replės Mini Basic E01	578618
REMS užspaudimo replės Basic E01	571855
REMS užspaudimo įdėklai T 12, pakuotėje 2 vnt.	570891
REMS akumulatorius Li-Ion 14,4 V, 2,5 Ah	571545
REMS akumulatorius Li-Ion 14,4 V, 5,0 Ah	571555
REMS akumulatorius Li-Ion 21,6 V, 2,5 Ah	571571
REMS akumulatorius Li-Ion 21,6 V, 4,4 Ah	571574
REMS akumulatorius Li-Ion 21,6 V, 5,0 Ah	571581
REMS akumulatorius Li-Ion 21,6 V, 9,0 Ah	571583
Greitaveikis įkroviklis Li-Ion/Ni-Cd 220–240 V, 65 W	571560
Greitaveikis įkroviklis Li-Ion 220–240 V, 70 W	571575
Greitaveikis įkroviklis Li-Ion 100–240 V, 90 W	571585
Greitaveikis įkroviklis Li-Ion 100–240 V, 290 W	571587
Maitinimas 220–240 V, vietoj akumulatoriaus 14,4 V, 33 A	571565
Maitinimas 220–240 V, vietoj akumulatoriaus 21,6 V, 15 A	571567
Maitinimas 220–240 V, vietoj akumulatoriaus 21,6 V, 40 A	571578
Plieninio lakšto dėžė REMS Power-Press SE	570280
Plieninio lakšto dėžė REMS Power-Press	570280
Plieninio lakšto dėžė REMS Power-Press ACC	570280
Transportavimo dėžė XL REMS Power-Press XL ACC	579240
Plieninio lakšto dėžė REMS Mini-Press 14V ACC / Mini-Press 22V ACC / Mini-Press S 22V ACC	578290
Sistemos dėklas L-Boxx REMS Mini-Press 14V ACC / Mini-Press 22V ACC / Mini-Press S 22V ACC	578299
Plieninio lakšto dėžė REMS Akku-Press 14V / Akku-Press 14V ACC / Akku-Press 22V ACC	571290
Sistemos dėklas L-Boxx REMS Akku-Press 14V / Akku-Press 14V ACC / Akku-Press 22V ACC	571283
Sistemos dėklas XL-Boxx, REMS Akku-Press 45 kN 22 V ACC	579601
REMS CleanM, Mašinų valiklis	140119

Plieninės skardos dėžės arba sistemos dėklai su įdėklų REMS užspaudimo replėmis, REMS užspaudimo žiedams, tarpinių replėmis kaip priedai, žr. [www.rems.de](http://www.rems.de) → Produktai → Radialieji presai → REMS užspaudimo replės, REMS užspaudimo žiedai → Katalogo ištrauka (PDF)

**1.3. Darbinis diapazonas**

REMS Mini-Press 14 V ACC / Mini-Press 22 V ACC / Mini-Press S 22 V ACC skirti visų populiarių presuojamųjų jungčių sistemų presuojamiesiems sujungimams su plieniniais, nerūdijančio plieno, variniais, plastikiniais ir daugiasluoksniais vamzdžiais formuoti

Ø 10–40 mm

Ø % – 1/4"

Taip pat žr. [www.rems.de](http://www.rems.de) → Produkte → Radialieji presai → REMS užspaudimo replės Mini, REMS užspaudimo žiedai → Katalogo ištrauka (PDF)



REMS Power-Press SE / Power-Press / Power-Press ACC / Power-Press XL ACC, REMS Akku-Press 14 V / Akku-Press 14 V ACC / Akku-Press E 22V ACC / Akku-Press 22V ACC / Akku-Press 22V Connected skirti visų populiarių presuojamųjų jungčių sistemų presuojamiesiems sujungimams su plieniniais, nerūdijančio plieno, variniais, plastikiniais ir daugiasluoksniais vamzdžiais formuoti

Ø 10 – 108 (110) mm

Ø % – 4"

Taip pat žr. [www.rems.de](http://www.rems.de) → Produkte → Radialieji presai → REMS užspaudimo replės, REMS užspaudimo žiedai → Katalogo ištrauka (PDF)



REMS Akku-Press XL 45 kN 22 V ACC  
yra skirtas visų populiarių užspaudimo jungčių  
sistemų užspaudžiamiesiems sujungimams formuoti  $\varnothing 64 - 108 \text{ mm}$   
 $\varnothing 2\frac{1}{2} - 4"$

Taip pat žr. [www.rems.de](http://www.rems.de) → Produkte → Radialieji presai →  
REMS užspaudimo replės, REMS užspaudimo žiedai →  
Katalogo ištrauka (PDF)



#### Darbinės temperatūros sritis

REMS akumuliatoriniai presai	-10 °C – +60 °C (14 °F – +140 °F)
Akumuliatorius	-10 °C – +60 °C (14 °F – +140 °F)
Greitaveikis įkroviklis	0 °C – +40 °C (32 °F – +104 °F)
Maitinimas	-10 °C – +45 °C (14 °F – +113 °F)
Iš elektros tinklo maitinami presai	-10 °C – +60 °C (14 °F – +140 °F)
Sandėliavimo temperatūros diapazonas	> 0 °C (32 °F)

#### 1.4. Stūmimo jėga, eiga

##### Stūmimo jėga (vardinė jėga)

REMS Mini-Press 14V ACC / Mini-Press 22V ACC / Mini-Press S 22V ACC	22 kN
REMS Power-Press SE / Power-Press / Power-Press ACC / Power-Press XL ACC, Akku-Press 14V / Akku-Press 14V ACC / Akku-Press E 22V ACC / Akku-Press 22V ACC / Akku-Press 22V Connected	32 kN
REMS Akku-Press XL 45kN 22V ACC	45 kN

##### Eiga

REMS Mini-Press 14V ACC / Mini-Press 22V ACC / Mini-Press S 22V ACC	28 mm
REMS Power-Press SE / Power-Press / Power-Press ACC, REMS Akku-Press 14V / Akku-Press 14V ACC / Akku-Press E 22V ACC / Akku-Press 22V ACC / Akku-Press 22V Connected	41 mm
REMS Power-Press XL ACC, REMS Akku-Press XL 45kN 22V ACC	104 mm

#### 1.5. Elektros duomenys

REMS Power-Press SE	} 230 V~; 50–60 Hz; 450 W 110 V~; 50–60 Hz; 450 W S3 20% (AB 2/10 min) apsauginė izoliacija, apsauga nuo radijo trukdžių
REMS Power-Press	
REMS Power-Press ACC	
REMS Power-Press XL ACC	
REMS Mini-Press 14V ACC	14,4 V =; 2,5 Ah 14,4 V =; 5,0 Ah
REMS Akku-Press 14V, REMS Akku-Press 14V ACC	14,4 V =; 5,0 Ah
REMS Mini-Press 22V ACC	} 21,6 V =; 2,5 Ah 21,6 V =; 4,4 Ah 21,6 V =; 5,0 Ah 21,6 V =; 9,0 Ah
REMS Mini-Press S 22V ACC	
REMS Akku-Press E 22V ACC	
REMS Akku-Press 22V ACC REMS Akku-Press 22V Connected	
REMS Akku-Press XL 45kN 22V ACC	21,6 V =; 5,0 Ah 21,6 V =; 9,0 Ah
Greitaveikis įkroviklis Li-Ion/Ni-Cd (įstatomas akumuliatorius, gam. Nr. 571560)	Įėjimas 220–240 V~; 50–60 Hz; 65 W Išėjimas 10,8–18 V = apsauginė izoliacija, apsauga nuo radijo trukdžių
	Įėjimas 100–120 V~; 50–60 Hz; 65 W Išėjimas 10,8–18 V = apsauginė izoliacija, apsauga nuo radijo trukdžių
Greitaveikis įkroviklis Li-Ion (slankusis akumuliatorius, gam. Nr. 571575)	Įėjimas 220–240 V~; 50–60 Hz; 70 W Išėjimas 21,6 V = apsauginė izoliacija, apsauga nuo radijo trukdžių
	Įėjimas 100–120 V~; 50–60 Hz; 70 W Išėjimas 21,6 V = apsauginė izoliacija, apsauga nuo radijo trukdžių
Greitaveikis įkroviklis Li-Ion (slankusis akumuliatorius, gam. Nr. 571585)	Įėjimas 100–240 V~; 50–60 Hz; 90 W Išėjimas 21,6 V = apsauginė izoliacija, apsauga nuo radijo trukdžių
	Įėjimas 100–240 V~; 50–60 Hz; 290 W Išėjimas 21,6 V = apsauginė izoliacija, apsauga nuo radijo trukdžių

Maitinimo šaltinis 14,4 V (gam. Nr. 571565)	Įėjimas 220–240 V~; 50–60 Hz; 600 W Išėjimas 14,4 V =; 33 A apsauginė izoliacija, apsauga nuo radijo trukdžių
	Įėjimas 100–120 V~; 50–60 Hz; 400 W Išėjimas 14,4 V =; 18 A apsauginė izoliacija, apsauga nuo radijo trukdžių
Maitinimo šaltinis 21,6 V (gam. Nr. 571567)	Įėjimas 220–240 V~; 50–60 Hz; 350 W Išėjimas 21,6 V =; ≤ 15 A apsauginė izoliacija, apsauga nuo radijo trukdžių
Maitinimo šaltinis 21,6 V (gam. Nr. 571578)	Įėjimas 220–240 V~; 50–60 Hz; 900 W Išėjimas 21,6 V =; 40 A apsauginė izoliacija, apsauga nuo radijo trukdžių

#### 1.6. Matmenys

REMS Power-Press SE	430×118×85 mm (16,9"×4,6"×3,3")
REMS Power-Press/Power-Press ACC	370×235×85 mm (14,6"×9,2"×3,3")
REMS Power-Press XL ACC	525×255×90 mm (20,7"×10,0"×3,5")
REMS Mini-Press 14V ACC	288×260×80 mm (11,3"×10,2"×3,1")
REMS Mini-Press 22V ACC	273×260×75 mm (10,7"×10,2"×3,0")
REMS Mini-Press S 22V ACC	405×145×75 mm (15,9"×5,7"×3,0")
REMS Akku-Press 14V / Akku-Press 14V ACC	338×298×85 mm (13,3"×11,7"×3,3")
REMS Akku-Press E 22V ACC	285×290×81 mm (11,2"×11,4"×3,2")
REMS Akku-Press 22V ACC	285×290×81 mm (11,2"×11,4"×3,2")
REMS Akku-Press 22V Connected	295×310×81 mm (11,6"×12,2"×3,2")
REMS Akku-Press XL 45kN 22V ACC	540×325×85 mm (21,3"×12,8"×3,3")

#### 1.7. Svoris

REMS Power-Press SE pavara	4,7 kg (10,4 lb)
REMS Power-Press/Power-Press ACC pavara	4,7 kg (10,4 lb)
REMS Power-Press XL ACC	5,5 kg (12,1 lb)
REMS Mini-Press 14V ACC pavara be akumuliatoriaus	2,1 kg (4,5 lb)
REMS Mini-Press 22V ACC pavara be akumuliatoriaus	2,1 kg (4,5 lb)
REMS Mini-Press S 22V ACC pavara be akumuliatoriaus	2,2 kg (4,9 lb)
REMS Akku-Press 14V/Akku-Press 14V ACC pavara be akumuliatoriaus	3,8 kg (8,3 lb)
REMS Akku-Press E 22V ACC pavara be akumuliatoriaus	2,8 kg (6,2 lb)
REMS Akku-Press 22V ACC pavara be akumuliatoriaus	2,8 kg (6,2 lb)
REMS Akku-Press 22V Connected pavara be akumuliatoriaus	2,9 kg (6,4 lb)
REMS Akku-Press XL 45kN 22V ACC pavara be akumuliatoriaus	5,7 kg (12,6 lb)
REMS akumuliatorius Li-Ion 14,4 V, 2,5 Ah	0,3 kg (0,7 lb)
REMS akumuliatorius Li-Ion 14,4 V, 5,0 Ah	0,5 kg (1,1 lb)
REMS akumuliatorius Li-Ion 21,6 V, 2,5 Ah	0,5 kg (1,1 lb)
REMS akumuliatorius Li-Ion 21,6 V, 4,4 Ah	0,8 kg (1,8 lb)
REMS akumuliatorius Li-Ion 21,6 V, 5,0 Ah	0,8 kg (1,8 lb)
REMS akumuliatorius Li-Ion 21,6 V, 9,0 Ah	1,1 kg (2,4 lb)
Užspaudimo replės (vidurkis)	1,8 kg (3,9 lb)
Užspaudimo replės Mini (vidurkis)	1,2 kg (2,6 lb)
Tarpinės replės Mini Z8	1,0 kg (2,2 lb)
Tarpinės replės Z2	2,0 kg (4,4 lb)
Tarpinės replės Z4	3,6 kg (7,9 lb)
Tarpinės replės Z5	3,8 kg (8,4 lb)
Tarpinės replės Z6 XL	5,5 kg (12,1 lb)
Tarpinės replės Z8	1,7 kg (3,7 lb)
Užspaudimo žiedas M54 (PR-3S)	3,1 kg (6,8 lb)
Užspaudimo žiedas U75 (PR-3B)	2,7 kg (5,9 lb)

#### 1.8. Triukšmo rodikliai

Emisijos vertė darbo vietoje	
REMS Power-Press SE	$L_{pA} = 76 \text{ dB(A)}$ $L_{WA} = 87 \text{ dB(A)}$ $K = 3 \text{ dB(A)}$
REMS Power-Press /ACC/XL ACC	$L_{pA} = 81 \text{ dB(A)}$ $L_{WA} = 92 \text{ dB(A)}$ $K = 3 \text{ dB(A)}$
REMS Mini-Press 14V ACC / 22V ACC / S 22V ACC	$L_{pA} = 73 \text{ dB(A)}$ $L_{WA} = 84 \text{ dB(A)}$ $K = 3 \text{ dB(A)}$
REMS Akku-Press 14V / 14V ACC / E 22V ACC / 22V ACC / 22V ACC Connected / XL 45kN 22V ACC	$L_{pA} = 74 \text{ dB(A)}$ $L_{WA} = 85 \text{ dB(A)}$ $K = 3 \text{ dB(A)}$

#### 1.9. Vibracija

Pagreičio defektinė svertinė vertė  $< 2,5 \text{ m/s}^2$   $K = 1,5 \text{ m/s}^2$   
Nurodyta virpesių emisijos vertė buvo išmatuota pagal standartinį tikrinimo  
metodą ir gali būti naudojama lyginti su kitu elektriniu įrankiu. Nurodytą virpesių  
emisijos vertę taip pat galima naudoti pradedant vertinti gedimus.

#### ⚠ DĖMESIO

Virpesių emisijos vertė faktinio elektrinio įrankio naudojimo metu gali skirtis nuo  
nurodytos vertės, priklausomai nuo elektrinio įrankio naudojimo būdo. Taip pat,  
priklausomai nuo faktinių naudojimo sąlygų (darbas su periodinėmis pertraukomis),  
gali prireikti nustatyti saugumo užtikrinimo priemones, norint apsaugoti  
prietaisą naudotoją.



## 2. Įdiegimas | eksploatacija

### ⚠ DĖMESIO

Po ilgesnio pavaros sandėliavimo laikotarpio, prieš ruošiant naudoti pirmą kartą, pirmiausia reikia patikrinti apsauginį vožtuvą, paspaudžiant gražinamąjį mygtuką (13). Jei jis laikosi tvirtai arba sunkiai juda, neleidžiama atlikti užspaudimo. Pavarą perduokite patikrinti įgaliotose REMS klientų aptarnavimo tarnybos dirbtuvėse.

### ⚠ DĖMESIO

Dėl rankiniu būdu valdomų krovinių svorio vadovaukitės nacionaliniais teisės aktais ir jų laikykitės.

REMS užspaudimo replių, REMS užspaudimo replių Mini, REMS užspaudimo žiedų su tarpinėmis replėmis naudojimui įvairiose vamzdžių sujungimų sistemose galioja atitinkami REMS pardavimo dokumentai, taip pat [www.rems.de](http://www.rems.de) → Atsisiuntimai → Produktų katalogai, brošiūros. Jei sistemos gamintojas pakeičia arba pateikia naujus vamzdžių sujungimo sistemų komponentus, dėl įrankių naudojimo srities reikėtų kreiptis į REMS (el. paštu [info@rems.de](mailto:info@rems.de)). Galimi pakeitimai ir klaidos.

### 2.1. Jungimas | elektros tinklą

#### ⚠ ĮSPĖJIMAS

**Atsivėlkite į tinklo įtampą!** Prieš prijungdami pavarą, spartųjį įkroviklį arba maitinimo šaltinį, patikrinkite, ar tinklo įtampa yra tokia, kaip gaminio parametrų lentelėje nurodyta įtampa. Statybos aikštelėse, drėgnoje aplinkoje, pastatų viduje ir lauke arba esant palyginamoms pastatymo rūšims, elektrinį įrankį jungkite prie tinklo tik su apsauginiu nuotėkio srovės jungikliu (FI jungikliu), kuris nutraukia energijos tiekimą, kai tik nuotėkio į žemę srovė viršija 30 mA per 200 ms.

#### Akumuliatoriai

##### PRANEŠIMAS

Akumuliatorių 14,4 V (19) į pavarą arba spartųjį akumuliatorių įkroviklį visada įstatykite vertikaliai. Įstatant įstrižai pažeidžiami kontaktai ir dėl to gali įvykti trumpasis jungimas, kurio metu pažeidžiamas akumuliatorius.

#### Visiškas iškrovimas dėl sumažintosios įtampos

Ličio jonų akumuliatorių įtampa negali būti žemesnė nei mažiausioji įtampa, kadangi priešingu atveju akumuliatorius gali būti pažeistas visišku iškrovimu. Prieš tiekiamą REMS ličio jonų akumuliatorių yra įkrauti maždaug 40%. Todėl ličio jonų akumuliatorius prieš naudojimą reikia įkrauti ir reguliariai įkrauti papildomai. Jei nesilaikoma šio elementų gamintojo taisyklės, ličio jonų akumuliatorius gali būti pažeidžiamas visiškai iškraunant.

#### Visiškas iškrovimas sandėliuojant

Jei sandėliuojamas santykinai mažai įkrautas ličio jonų akumuliatorius, sandėliuojant ilgą laiką jis gali visiškai išsikrauti dėl savaiminio išsikrovimo ir taip būti pažeistas. Todėl ličio jonų akumuliatorius reikia įkrauti prieš sandėliavimą ir ne rečiau kaip kas šešis mėnesius įkrauti papildomai ir prieš naują apkrovą būtina dar kartą įkrauti.

##### PRANEŠIMAS

**Akumuliatorių įkraukite prieš naudojimą. Ličio jonų akumuliatorių reguliariai įkraukite papildomai, kad būtų išvengta visiško iškrovimo. Visiškas iškrovimas pažeidžia akumuliatorių.**

REMS ličio jonų akumuliatoriams įkrauti naudokite tik patvirtintus REMS spartuosius įkroviklius. Nauji ir ilgą laiką nenaudoti ličio jonų akumuliatoriai visą talpą pasiekia tik po kelių krovimų.

#### Spartusis įkroviklis Li-Ion/Ni-Cd ir spartieji įkrovikliai Li-Ion

Jei tinklo kištukas įkištas, kontrolinė lemputė kairėje šviečia žalia pastovia šviesa. Jei akumuliatorius yra įstatytas į spartųjį įkroviklį, mirksinti žalia kontrolinė lemputė rodo, kad akumuliatorius kraunamas. Jei ši kontrolinė lemputė šviečia žalia pastovia šviesa, akumuliatorius yra įkrautas. Jei kontrolinė lemputė mirksi raudonai, akumuliatorius yra sugedęs. Jei kontrolinė lemputė šviečia raudona pastovia šviesa, spartčiojo įkroviklio ir / arba akumuliatoriaus temperatūra yra mažesnė arba viršija leidžiamą spartčiojo įkroviklio darbinį intervalą nuo 0°C iki +40°C.

##### PRANEŠIMAS

Spartieji įkrovikliai nėra skirti naudoti lauke.

#### Maitinimo šaltinis

Maitinimo šaltiniai skirti akumuliatorinius įrankius eksploatuoti maitinant elektra, nenaudojant akumuliatorių. Maitinimo šaltiniuose numatyta viršsrovio ir temperatūros apsauga. Eksploatacinė būklė rodoma naudojant šviesos diodus. Šviečiantis šviesos diodas reiškia eksploatavimo parengtį. Jei šviesos diodas užgesa arba mirksi, reiškia, kad yra viršsrovio arba neleistina temperatūra. Naudoti pavaros tuo metu negalima. Praėjus tam tikram laikui, šviesos diodas vėl pradeda šviesti ir galima tęsti darbą.

##### PRANEŠIMAS

Maitinimo šaltiniai nėra skirti naudoti lauke.

### 2.2. Radialiųjų presų užspaudimo replių, užspaudimo replių Mini (1 (1) pav.), užspaudimo replių (4G) (11 pav.), užspaudimo replių (S) (12 pav.), užspaudimo žiedo (PR-3S) su tarpinėmis replėmis (13 pav.), užspaudimo žiedo (PR-3B) su tarpinėmis replėmis (14 pav.), 45° užspaudimo žiedo (PR-2B) su tarpinėmis replėmis, presavimo žiedo S (PR-2B) su tarpinėmis replėmis Z8 arba tarpinėmis replėmis Mini Z8 (15 pav.) montavimas (keitimas).

Ištraukite tinklo kištuką arba išimkite akumuliatorių. Užspaudimo replės, užspaudimo replės Mini arba užspaudimo žiedus su specialiais sistemose užspaudimo kontūrais naudokite tik pagal presuojamosios jungties sistemą. Užspaudimo replės, užspaudimo replės Mini arba užspaudimo žiedai ant užspaudimo plokštelių arba užspaudimo segmentų yra pažymėti raidėmis, žyminiomis užspaudimo kontūru, ir skaičiumi, žyminiu dydžiu. Tarpinės replės yra pažymėtos raide Z ir skaičiumi, kuris skirtas priskirti prie identiška pažymėto užspaudimo žiedo. Užspaudimo žiedą 45° (PR-2B) leidžiama naudoti su tarpinėmis replėmis Z1 / Mini Z1 tik 45° kampu (18 pav.). Naudojant užspaudimo žiedą S (PR-2B) galima nustatyti, kad tarpinės replės Z8 arba tarpinės replės Mini Z8 būtų nuolat pasukamos (15 pav.). Perskaitykite ir laikykitės presuojamųjų jungčių sistemos gamintojo / tiekėjo montavimo nurodymų. Niekada neužspaudinėkite netinkamomis užspaudimo replėmis, užspaudimo replėmis Mini arba užspaudimo žiedu ir tarpinėmis replėmis, tarpinės replės Mini (netinka užspaudimo kontūras, dydis). Presuojamasis sujungimas gali būti netinkamas ir įtaisais bei užspaudimo replėmis, užspaudimo replėmis Mini arba užspaudimo žiedais ir tarpinėmis replėmis, tarpinės replės Mini gali būti pažeisti.

Tarpinės replės Z6 XL, skirtos naudoti REMS užspaudimo žiedams XL 64 – 108, 2½ – 4" (PR-3S) su REMS Power-Press XL ACC. Tarpinės replės Z7 XL 45 kN, skirtos naudoti su REMS užspaudimo žiedais XL 64 – 108, 2½ – 4" (PR-3S) ir užspaudimo žiedais XL 2½ – 4" (PR-3B) su REMS Akku-Press XL 45 kN 22 V ACC. REMS Akku-Press XL 45 kN 22 V ACC tinka tik tarpinės replės Z7 XL 45 kN.

Jei yra galimybė, variklį padėkite ant stalo arba ant grindų. REMS Power-Press XL ACC sukamoji įvorė (5 pav. (21)) turi būti nustatyta pagal naudojamas prispaudžiamąsias / tarpines reple. Norint naudoti tarpines reple Z6 XL, sukamoji įvorė (21) turi būti pasukta taip, kad užsifikuotų ir neuždengtų pavarų korpuso plyšio. Norint naudoti visas kitas prispaudžiamąsias / tarpines reple, sukamoji įvorė (21) turi būti pasukta, kad užsifikuotų ir uždengtų pavarų korpuso plyšį. Užspaudimo replės, užspaudimo replės Mini arba tarpines reple, tarpinės replės Mini galite montuoti (keisti) tik tada, jei užspaudimo ritinėliai (5) yra visiškai atstumti atgal. Jei reikia, dirbdami su REMS Power-Press SE sukimosi krypties svirtį (7) perjunkite į kairę pusę ir paspauskite apsauginį jungiklį (8), dirbdami su REMS Mini-Press 14 V ACC / Mini-Press 22 V ACC / Mini-Press S 22 V ACC, REMS Power-Press / Power-Press ACC / Power-Press XL ACC ir REMS Akku-Press 14 V / Akku-Press 14 V ACC / Akku-Press E 22 V ACC / Akku-Press 22 V ACC / Akku-Press 22 V Connected, REMS Akku-Press XL 45 kN 22 V ACC spauskite gražinamąjį mygtuką (13), tol, kol užspaudimo ritinėliai (5) visiškai grįš į pradinę padėtį.

#### ⚠ DĖMESIO

Sukamąją įvorę (21) reikia visada sureguliuoti pagal naudojamas prispaudžiamąsias / tarpines reple taip, kad užsifikuotų. Suspaudimo pavojus!

Atsukite replių fiksavimo varžtą (2). Norėdami tai padaryti, patraukite užraktą (4), replių fiksavimo varžtas (2) išsoka veikiamas spyruoklės. Įstatykite pasirinktas užspaudimo reple, užspaudimo reple Mini (1), tarpines reple, tarpines reple Mini (14). Replių fiksavimo varžtą (2) pastumkite, kol užsifikuos užraktas (4). Tuo pačiu metu paspauskite žemyn mygtuką (3) tiesiai virš replių fiksavimo varžto (2). Nepaleiskite pavaros neįdėję užspaudimo replių, užspaudimo replių Mini, užspaudimo žiedo su tarpinėmis replėmis, tarpinėmis replėmis Mini. Užspaudimo procesas vykdomas tik presuojamajam sujungimui padaryti. Be užspaudimo įvorės sukuriama užspaudimo priešingojo slėgio, variklis arba užspaudimo replės, užspaudimo replės Mini, užspaudimo žiedas ir tarpinės replės, tarpinės replės Mini nereikalingai apkraunamos.

#### ⚠ DĖMESIO

**Niekada nepresuokite, jei replių fiksavimo varžtas yra neužfikuotas (2). Lūžimo pavojus, kurio metu gali sunkiai sužaloti į šalis liekančios dalys!**

### 2.3. REMS Akku-Press 22 V Connected papildomos funkcijos

Dėl informacijos apie valdymą meniu, funkciją Connected ir techninio aptarnavimo portalą žr. REMS Akku-Press 22 V Connected eksploataavimo instrukciją.



Naudojimo instrukcija



Quickstart vaizdo įrašas (YouTube)

## 3. Eksploatacija

### ⚠ DĖMESIO

Po ilgesnio pavaros sandėliavimo laikotarpio, prieš ruošiant naudoti pirmą kartą, pirmiausia reikia patikrinti apsauginį vožtuvą, paspaudžiant gražinamąjį mygtuką (13). Jei jis laikosi tvirtai arba sunkiai juda, neleidžiama atlikti užspaudimo. Pavarą perduokite patikrinti įgaliotose REMS klientų aptarnavimo tarnybos dirbtuvėse.

Prieš kiekvieną naudojimą reikia patikrinti, ar nepažeistos ir nesusedėjusios užspaudimo replės, užspaudimo replės Mini, užspaudimo žiedas, tarpinės replės ir tarpinės replės Mini, ypač presavimo žiočių (10) užspaudimo kontūras (11, 17) arba visi 3 užspaudimo segmentai (16). Nenaudokite pažeistų arba susidedėjusių užspaudimo replių, užspaudimo replių Mini, užspaudimo žiedų, tarpinių replių ir tarpinių replių Mini. Priešingu atveju kyla pavojus netinkamai užspausti arba nelaimingo atsitikimo pavojus.

Prieš kiekvieną naudojimą su pavarą ir įdėtomis užspaudimo replėmis, užspaudimo replėmis Mini, atitinkamu įstatytu užspaudimo žiedu su tarpinėmis replėmis

arba tarpinėmis replėmis Mini reikia atlikti bandomąjį užspaudimą su įdėta užspaudimo įvorė. Užspaudimo replės, užspaudimo replės Mini (1), užspaudimo žiedas (15) su tarpinėmis replėmis arba tarpinėmis replėmis Mini turi mechanškai tikti į pavarą ir būti galima tinkamai užfiksuoti. Naudojant užspaudimo replės, užspaudimo replės Mini (1 pav.), užspaudimo žiedą (PR-3B) (14 pav.), 45° užspaudimo žiedą (PR-2B) arba užspaudimo žiedą S (PR-2B) (15 pav.), pabaigus užspaudimo darbus reikia įsitikinti, kad visiškai uždarytos užspaudimo žiaunos (10) prie „A“. Jei naudojate užspaudimo replės (PZ-4G) (11 pav.), užspaudimo replės (PZ-S) (12 pav.), pabaigus užspaudimo darbus reikia įsitikinti, kad visiškai uždarytos užspaudimo žiaunos (10), ir prie A, ir kitoje pusėje, prie B. Jei naudojate užspaudimo žiedą (PR-3S) (13 pav.), užspaudimo žiedą XL (PR-3S) (13 pav.), pabaigus užspaudimo darbus reikia įsitikinti, kad visiškai uždaryti užspaudimo segmentai (16), ir prie A, ir kitoje pusėje, prie B. Reikia patikrinti sujungimo sandarumą (laikykitės šalyje galiojančių taisyklių, standartų, direktyvų ir t. t.).

Jei užsidarant užspaudimo replėmis, užspaudimo replėmis Mini ant užspaudimo įvorės susidaro akivaizdi šerpeta, presavimas gali būti brokuotas arba nesandarus (žr. 5 gedimai).

### ⚠ DĖMESIO

**Norėdami, kad nesulūžtų pavarą, stenkitės, kad esant darbinėms situacijoms, kaip pvz., parodyta nuo 17 iki 19 pav., tarp užspaudimo repleių, užspaudimo repleių Mini, užspaudimo žiedo, tarpinių repleių, tarpinių repleių Mini, jungties ir variklio neatsirasų perspaudimo. Jų nesilaikant, galimas lūžimo pavojus, kurio metu gali sunkiai sužaloti į šalis lekiančios dalys.**

### 3.1. Darbo eiga

Užspaudimo replės, užspaudimo replės Mini (1) ranka suspauskite tiek, kad jos atsidurtų ant presuojamo jungtiklio. Pavarą su presavimo replėmis uždėkite ant presuojamos jungties stačiu kampu į vamzdžio ašį. Atleiskite presavimo replės taip, kad jos apimtų presavimo kaištį. Pavarą laikykite už korpuso rankenos (6) ir už įjungimo rankenos (9).

Užspaudimo žiedą (15) užmaukite ant užspaudimo įvorės. Tarpinės replės / tarpinės replės Mini (14) įstatyti į pavarų mechanizmą ir užfiksuoti repleių fiksavimo kaištį, prireikus nustatyti sukamąją įvorę (21), žr. 2.2. Tarpinės replės / tarpinė galvutę Mini (14) sugniaužkite ranka tiek, kad tarpinės replės / tarpinė galvutė Mini galėtų priglausti prie užspaudimo žiedo. Atleiskite tarpinės replės / tarpinės replės Mini taip, kad tarpinių repleių / tarpinių repleių Mini išlinkimai / pusrutuliai tvirtai priglustų prie užspaudimo žiedo uždėjimo kaiščių / rutulinių plokštelių, o užspaudimo žiedas priglustų prie užspaudimo jungties (16 pav.). Naudodami tarpinės replės Z1 ir tarpinės replės Mini Z1 atkreipkite dėmesį, kad užspaudimo žiedą galima įstatyti tik 45° kampu. Naudojant užspaudimo žiedą S (PR-2B) galima nustatyti, kad tarpinės replės Z8/arpinės replės Mini Z8 būtų nuolat pasukamos (15 pav.).

### PRANEŠIMAS

Naudokite tik su užspaudimo žiedu ir pavarą kartu naudoti leidžiamas tarpinės replės, žr. 2.2. Jei to nepaisysite, gali būti užspausta netinkama arba nesandariai, be to, gali būti sugadintas užspaudimo žiedas ir tarpinės replės.

REMS Power-Press SE sukimosi krypties svirtį (7) perjunkite į dešinę pusę (pastūma į priekį) ir paspauskite apsauginį jungtiklį (8). Apsauginį jungtiklį (8) laikykite nuspaudę tol, kol užbaigsite užspaudimą, ir užspaudimo replės arba užspaudimo žiedas bus uždarytas. Iš karto atleiskite apsauginį jungtiklį. Sukimosi krypties svirtį (7) perjunkite į kairę pusę (atbulinė eiga) ir spauskite jungtiklį (8), kol užspaudimo ritinėliai grįš į pradinę padėtį ir suveiks apsauginė frikinė mova. Iš karto atleiskite apsauginį jungtiklį.

### PRANEŠIMAS

Be reikalo neapkraukite apsauginės frikinės movos. Suspaudę užspaudimo replės, užspaudimo žiedą arba gražinę atgal užspaudimo ritinėlius iš karto atleiskite apsauginį jungtiklį. Apsauginė frikinė mova paprastai susidėvi, kaip ir kitos frikinės movos. Apkraunant be reikalo, ji susidėvi greičiau, ir dėl to gali suirti.

REMS Power-Press ir REMS Akku-Press apsauginį jungtiklį (8) laikykite nuspaudę tol, kol bus užbaigsite užspaudimą ir užspaudimo replės arba užspaudimo žiedas bus uždarytas. Apie tai informuos akustinis signalas (spragtelėjimas). Gražinamąjį mygtuką (13) spauskite tol, kol presavimo ritinėliai (5) pilnai sugrįš į pradinę padėtį.

REMS Mini-Press 14V ACC / Mini-Press 22V ACC / Mini-Press S 22V ACC, REMS Akku-Press 14V ACC, Akku-Press E 22V ACC, Akku-Press XL 45kN 22V ACC, REMS Power-Press ACC ir Power-Press XL ACC apsauginį jungtiklį (8) laikykite nuspaudę tol, kol bus užbaigsite užspaudimą ir užspaudimo replės arba užspaudimo žiedas bus uždarytas. Baigus presavimo procesą pavarą automatiškai persijungia į atbulinę eigą (priverstinė atbulinė eiga). Apie tai informuos garsinis signalas (spragtelėjimas).

Dirbdami su „REMS Akku-Press 22 V ACC“, apsauginį impulsinį jungtiklį (8) laikykite nuspaudę, kol bus visiškai uždarytos užspaudimo replės arba užspaudimo žiedas. Naudodami Akku-Press 22V Connected, pirmiausia paspauskite įjungimo ir (arba) išjungimo mygtuką (26), paskui apsauginiu mygtukiniu jungtikliu (8) pradėkite užspaudimo procesą. Po visiškai užbaigto užspaudimo pavarą automatiškai persijungia į atgalinę eigą (automatinę grįžtamąją eigą). Spalvotas šviesos diodų prispaudimo slėgio rodmuo (22) rodo, ar pavaros užspaudimo slėgis yra nustatytosios reikšmės, žr. 3.6.

Užspaudimo replės, užspaudimo replės Mini suspauskite ranka, kad jas kartu su pavaromis galėtumėte nuimti nuo užspaudžiamosios jungties. Tarpinės replės, tarpinės replės Mini suspauskite ranka, kad jas kartu su pavaromis

galėtumėte nuimti nuo užspaudimo žiedo. Užspaudimo žiedą atidarykite ranka, kad jį galėtumėte nuimti nuo presuojamosios jungties.

### 3.2. Funkcionavimo patikimumas

REMS Power-Press SE užspaudimo procesas baigiamas atleidus apsauginį jungtiklį (8). Mechaniniam pavaros saugumui abiejose užspaudimo ritinėlių galinėse padėtyse veikia nuo sukimo momento priklausanti apsauginė frikinė mova. Be reikalo neapkraukite apsauginės frikinės movos! Be to, į REMS Power-Press SE yra įmontuota apsauginė elektronika, kuri išjungia pavarą esant per didelę apkrovą. Kol užspaudimo replės (1) ir užspaudimo žiedai (15) gerai uždaro (žr. 3.1), tai nėra labai pavojinga. Tačiau, jeigu pavarą išsijungia dar neužbaigus užspaudimo proceso (užspaudimo replės ir užspaudimo žiedai nebuvo uždaryti, žr. 3.1), toliau dirbti negalima ir pavarą privalo nedelsiant patikrinti / sutaisyti įgaliotoji REMS specializuota dirbtuvė, veikianti pagal sutartį.

REMS Power-Press ir REMS Akku-Press 14V presavimo procesą užbaigia automatiškai, duodamas akustinį signalą (spragtelėjimas).

REMS Mini-Press 14V ACC / Mini-Press 22V ACC / Mini-Press S 22V ACC, REMS Akku-Press 14V ACC / Akku-Press E 22V ACC / Akku-Press 22V ACC / Akku-Press 22V Connected / Akku-Press XL 45kN 22V ACC, REMS Power-Press ACC ir Power-Press XL ACC presavimo procesą užbaigia automatiškai, duodamas akustinį signalą (spragtelėjimas) ir automatiškai grįžta atgal (priverstinė eiga).

### PRANEŠIMAS

**Nepriekaištai užspaudžiama tik visiškai uždarytus užspaudimo replės, užspaudimo replės Mini, užspaudimo žiedą arba užspaudimo segmentą. Naudojant užspaudimo replės, užspaudimo replės Mini (1 pav.), užspaudimo žiedą (PR-3B) (14 pav.), 45° užspaudimo žiedą (PR-2B) arba užspaudimo žiedą S (PR-2B) (15 pav.), pabaigus užspaudimo darbus reikia įsitikinti, kad visiškai uždarytos užspaudimo žiaunos (10) prie „A“. Jei naudojate užspaudimo replės (PZ-4G) (11 pav.), užspaudimo replės (PZ-S) (12 pav.), pabaigus užspaudimo darbus reikia įsitikinti, kad visiškai uždarytos užspaudimo žiaunos (10), ir prie A, ir kitoje pusėje, prie B. Jei naudojate užspaudimo žiedą (PR-3S) (13 pav.), pabaigus užspaudimo darbus reikia įsitikinti, kad visiškai uždaryti užspaudimo segmentai (16), ir prie A, ir kitoje pusėje, prie B. Jei uždarančią užspaudimo replės, užspaudimo replės Mini, užspaudimo žiedą arba užspaudimo segmentą ant užspaudimo įvorės susidaro žymi užvarta, užspaudimas gali būti netinkamas arba nesandarus (žr. 5 gedimai).**

### 3.3. Darbo saugumas

Darbo saugumo užtikrinimui pavarose yra apsauginis gaidukas (8). Dėl jo kiekvienu metu, ypač iškilus pavojui, galima sustabdyti pavarą. Pavaras kiekvienoje padėtyje galima perjungti į atbulinę eigą.

### 3.4. Staklių įkrovimo lygio kontrolė su akumulatoriaus apsauga nuo per didelio iškrovimo

Visuose REMS akumulatoriniuose presuose nuo 2011-01-01 montuojama elektroninė mašinos būsenos kontrolės sistema (18) su apsauga nuo perkrovos, apsauganti nuo per didelės srovės, ir įkrovimo lygio indikatoriumi su 2 spalvų (žalios / raudonos) šviesos diodu. Šviesos diodas šviečia žaliai, jei akumulatorius yra visiškai įkrautas arba dar pakankamai įkrautas. Šviesos diodas šviečia raudonai, jei akumulatorių reikia įkrauti, jei akumulatorius yra sugedęs arba jei pagrindinis variklis išsijungė dėl per didelės srovės. Jei ši būklė pasitaiko užspaudimo metu, ir užspaudimo procesas dar neužbaigtas, užspaudimą reikia užbaigti su įkrautu ličio jonų akumulatoriumi. Jei pavarą nenaudojama, šviesos diodas užgesa maždaug po 2 valandų, tačiau vėl pradeda šviesti, kai pavarą vėl įjungiamo.

### 3.5. 21,6 V ličio jonų akumulatorių pakopinis įkrovimo lygio indikatorius (20)

Pakopinis įkrovimo lygio indikatorius 4 šviesos diodais parodo akumulatoriaus įkrovimo lygį. Paspaudus mygtuką su baterijos simboliu kelias sekundes šviečia ne mažiau kaip vienas šviesos diodas. Kuo daugiau šviesos diodų šviečia žaliai, tuo didesnis yra akumulatoriaus įkrovimo lygis. Jei vienas šviesos diodas mirksis raudonai, akumulatorių reikia įkrauti.

### 3.6. Užspaudimo slėgio stebėseną

Naudojant REMS Akku-Press 22V ACC (4 pav.) ir REMS Akku-Press 22V Connected (9 pav.) užspaudimo metu stebimas užspaudimo slėgis. Užbaigus užspaudimo procesą, užspaudimo slėgio rodmens (22) šviesos diodai šviečia baltai, jei užspaudimo slėgio reikšmė neperžengia nustatytųjų ribų; jei šviesos diodai šviečia raudonai, tai reiškia, kad užspaudimo slėgis buvo mažesnis už nustatytąjį; jeigu šviesos diodai šviečia raudonai esant išjungtai pavarai, tai reiškia, kad užspaudimo slėgis buvo didesnis už nustatytąjį. Gražinimo mygtuką (13) spauskite tol, kol presavimo ritinėliai visiškai gražinami į pradinę padėtį. Jeigu užspaudimo slėgis neatitiko nustatytosios reikšmės, galima pradėti užspaudimo procesą iš naujo, užspaudimo slėgio rodmens šviesos diodas užspaudimo metu vėl šviečia baltai. Po maždaug 2 minučių šviesos diodas užgesa, tačiau vėl pradeda šviesti, kai pavarą vėl įjungiamo. Jeigu užspaudimo slėgio rodmens šviesos diodas šviečia raudonai, rekomenduojama patikrinti / suremontuoti pavaros įgaliotose REMS klientų aptarnavimo tarnybos dirbtuvėse.

Užspaudimo slėgio stebėseną Akku-Press 22V Connected turi daugiau funkcijų, žr. REMS Akku-Press 22V Connected eksploataavimo instrukcijos 3.1.3 skyrių.

### PRANEŠIMAS

Jeigu užspaudimo slėgis atitinka nustatytąsias reikšmes, o užspaudimo slėgio rodmens (22) šviesos diodas šviečia baltai, negalima daryti prielaidos, kad

užspaudimo proceso pabaigoje užspaudimo replės, užspaudimo žiedas ir užspaudimo segmentai buvo uždaryti. Kiekvieno užspaudimo proceso metu būtina tikrinti, ar uždaryta iki galo, žr. 3.1.

#### 4. Priežiūra

Nepaisant toliau nurodytos techninės priežiūros, rekomenduojame REMS pavaras kartu su visais įrankiais (pvz., užspaudimo replėmis, užspaudimo replėmis Mini, užspaudimo žiedais su tarpinėmis replėmis, tarpinėmis replėmis Mini) ir priedais (pvz., akumulatoriais, greitojo įkrovimo prietaisais, maitinimo šaltinių) bent vieną kartą per metus pristatyti į įgaliotąsias REMS klientų aptarnavimo tarnybos dirbtuves elektros prietaisų apžiūrai ir pakartotinei patikrai atlikti. Vokietijoje tokios pakartotinės elektros įrenginių patikros pagal DIN VDE 0701-0702 ir DGUV nelaimingų atsitikimų prevencijos taisyklių 3 skyrių „Elektros įranga ir eksploatacinės medžiagos“ turi būti vykdomos ir kilnojamiems elektros įrenginiams. Be to, reikia laikytis ir vykdyti atitinkamų galiojančių nacionalinių saugos nuostatų, taisyklių ir potvarkių.

##### 4.1. Techninis aptarnavimas

###### ⚠️ ĮSPĖJIMAS

**Prieš techninio aptarnavimo darbus, išjunkite tinklo šakutę ir išimkite akumuliatorių!**

Užspaudimo replės, užspaudimo replės Mini, užspaudimo žiedai, tarpinės replės, tarpinės replės Mini, ypač jų fiksatoriai, turi būti švarūs. Stipriai išpurvintas metalines dalis valykite, pvz., mašinų valikliu REMS CleanM (gam. Nr. 140119), po to apsaugokite nuo rūdžių.

Plastikines dalis (pvz., korpusą, akumulatorius) valykite tik mašinų valikliu REMS CleanM (gam. Nr. 140119) arba švelniu muilu ir drėgnu skudurėliu. Nenaudokite buitinių valiklių. Juose yra daug chemikalų, galinčių pažeisti plastmasines dalis. Jokiu būdu plastmasinių dalių ne valykite benzinu, terpeninu, skiedikliu ar panašiais produktais.

Stebėkite, kad į elektrinio įrankio vidų nepatektų skysčių. Elektrinio įrankio niekada nenardinkite į skystį.

Reguliariai tikrinkite užspaudimo replių, užspaudimo replių Mini, užspaudimo žiedų ir tarpinių replių, tarpinės replės Mini eigos lengvumą. Reikalui esant, išvalykite užspaudimo reples, užspaudimo žiedus arba tarpines reples ir mašininę alyva sutepkite užspaudimo plokštelių varžtus (12), užspaudimo segmentus arba tarpines plokšteles, tarpinės replės Mini (1 pav., 11 – 15), tačiau neišmontuokite užspaudimo replių, užspaudimo replių Mini, tarpinės replės Mini užspaudimo žiedų arba tarpinių replių! Užspaudimo kontūre (11, 17) pašalinkite susikaupusius sluoksnius. Visų užspaudimo replių, užspaudimo replių Mini, užspaudimo žiedų ir tarpinių replių, tarpinės replės Mini eksploatavimui tinkamą būklę reguliariai tikrinkite atlikdami užspaudimo bandymą su įdėta užspaudimo įvare. Neprikaištingai užspaudžiama tik visiškai uždarius užspaudimo reples, užspaudimo reples Mini, užspaudimo žiedą arba užspaudimo segmentą. Naudojant užspaudimo reples, užspaudimo reples Mini (1 pav.), užspaudimo žiedą (PR-3B) (14 pav.), 45° užspaudimo žiedą (PR-2B) arba užspaudimo žiedą

S (PR-2B) (15 pav.), pabaigus užspaudimo darbus reikia įsitikinti, kad visiškai uždarytos užspaudimo žiaunos (10) prie „A“. Jei naudojate užspaudimo reples (PZ-4G) (11 pav.), užspaudimo reples (PZ-S) (12 pav.), pabaigus užspaudimo darbus reikia įsitikinti, kad visiškai uždarytos užspaudimo žiaunos (10), ir prie A, ir kitoje pusėje, prie B. Jei naudojate užspaudimo žiedą (PR-3S) (13 pav.), užspaudimo žiedą XL (PR-3S), pabaigus užspaudimo darbus reikia įsitikinti, kad visiškai uždaryti užspaudimo segmentai (16), ir prie A, ir kitoje pusėje, prie B. Jei uždaran užspaudimo reples, užspaudimo reples Mini, užspaudimo žiedą arba užspaudimo segmentą ant užspaudimo įvare susidaro žymi užvarta, užspaudimas gali būti netinkamas arba nesandarus (žr. 5 gedimai).

Nenaudokite pažeistų arba susidėvėjusių užspaudimo replių, užspaudimo replių Mini, užspaudimo žiedų ir tarpinių replių, tarpinės replės Mini. Jei kyla abejonų, variklį kartu su visomis užspaudimo replėmis, užspaudimo replėmis Mini, užspaudimo žiedais ir tarpinėmis replėmis, tarpinės replės Mini duokite patikrinti įgaliotoms REMS klientų aptarnavimo pagal sutartis tarnybos dirbtuvėms.

Presavimo replių angą laikykite švarią, ypač reguliariai valykite presavimo ritinėlius (5) ir replių fiksatorius (2), o tada sutepkite mašininę alyva. Reguliariai tikrinkite pavaros funkcionavimo patikimumą, suformuodami presuojamą jungtį su užspaudimo įvare, kuriai reikia didžiausios užspaudimo jėgos. Jei šio užspaudimo metu užspaudimo replės, užspaudimo replės Mini, užspaudimo žiedas, užspaudimo segmentai visiškai uždaromi (žr. anksčiau), tada yra užtikrintas pavaros saugus veikimas.

##### 4.2. Apžiūra/priežiūra

###### ⚠️ ĮSPĖJIMAS

**Prieš atlikdami priežiūros ir remonto darbus iš tinklo išjunkite šakutę ir išimkite akumuliatorių!** Šiuos darbus leidžiama atlikti tik kvalifikuotiems specialistams.

Pavaros REMS Power-Press SE reduktoriams techninės priežiūros nereikia. Jis nuolat veikia alyvoje, todėl jam nereikia papildomo sutepimo. REMS Power-Press SE, REMS Power-Press, REMS Power-Press ACC, REMS Power-Press XL ACC: Variklyje yra anglies šepetėliai. Jie susidėvi, todėl retkarčiais juos reikia patikrinti ir atnaujinti. Naudokite tik originalius REMS anglies šepetėlius. Pavaroje REMS Power-Press SE yra įmontuota apsauginė frikinė pavara. Ji susidėvi, ir todėl ją reikia kartais tikrinti arba pakeisti. Naudoti tik originalią REMS apsauginę frikinę movą. Naudojant akumuliatoriumi maitinamas pavaras, susidėvi nuolatinės srovės (DC) variklį angliniai šepetėliai. Jų negalima pakeisti naujais, todėl reikia keisti nuolatinės srovės (DC) variklį. REMS Akku-Press 22V Connected įrengtas variklis be šepetėlių. Visoms elektrohidrauliniams pavaroms susidėvi sandarinimo žiedai („O“ formos žiedai). Todėl juos reikia kartais tikrinti arba pakeisti. Esant nepakankamai presavimo jėgai arba netenkančiam alyvos, pavarą privalo apžiūrėti ar suremontuoti įgaliotosios REMS klientų aptarnavimo dirbtuvės.

###### PRANEŠIMAS

Neleidžiama remontuoti pažeistų arba nusidėvėjusių užspaudimo replių, užspaudimo replių Mini, užspaudimo žiedų, tarpinių replių.

#### 5. Gedimai

Norėdami, kad nesulūžtų pavara, stenkitės, kad esant darbinėms situacijoms, kaip pvz., parodyta nuo 16 iki 18 pav., tarp užspaudimo replių, užspaudimo replių Mini, užspaudimo žiedo, tarpinių replių, tarpinių replių Mini, jungties ir variklio neatsirastų perspaudimo.

###### ⚠️ DĖMESIO

Po ilgesnio pavaros sandėliavimo laikotarpio, prieš ruošiant naudoti pirmą kartą, pirmiausia reikia patikrinti apsauginį vožtuvą, paspaudžiant gražinamąjį mygtuką (13). Jei jis laikosi tvirtai arba sunkiai juda, neleidžiama atlikti užspaudimo. Pavarą perduokite patikrinti įgaliotose REMS klientų aptarnavimo tarnybos dirbtuvėse.

##### 5.1. Gedimas: pavara neveikia.

###### Priežastis:

- Susidėvėję angliniai šepetėliai.
- Pažeistas jungiamasis laidas (REMS Power-Press SE, REMS Power-Press, REMS Power-Press ACC, REMS Power-Press XL ACC).
- Akumuliatorius išsikrovęs arba pažeistas (REMS akumuliatorinės pavaros).
- Pavara pažeista.

##### 5.2. Gedimas: Pavara neužspaudžia iki galo, užspaudimo replės, užspaudimo replės Mini, užspaudimo žiedas užsidaro ne visiškai, kirpimo replės, žirklių kabeliams kirpti nukerpa ne iki galo.

###### Priežastis:

- Pavara perkaito (REMS Power-Press SE, REMS Power-Press, REMS Power-Press ACC, Power-Press XL ACC).
- Susidėvėję angliniai šepetėliai.
- Pažeista frikinė mova (REMS Power-Press SE).
- Akumuliatorius išsikrovęs arba pažeistas (REMS akumuliatorinės pavaros).
- Pavara pažeista.

###### Pašalinimas:

- Anglinius šepetėlius arba nuolatinės srovės (DC) variklį leiskite pakeisti kvalifikuotam specialistui arba įgaliotose REMS klientų aptarnavimo tarnybos dirbtuvėse.
- Jungiamąjį laidą leiskite pakeisti kvalifikuotam specialistui arba įgaliotose REMS klientų aptarnavimo tarnybos dirbtuvėse.
- Akumuliatorių įkraukite sparčiuoju įkrovikliu arba pakeiskite.
- Pavarą leiskite patikrinti / pataisyti įgaliotose REMS klientų aptarnavimo tarnybos dirbtuvėse.

###### Pašalinimas:

- Pavara leiskite vėsti maždaug 10 min.
- Anglinius šepetėlius arba nuolatinės srovės (DC) variklį leiskite pakeisti kvalifikuotam specialistui arba įgaliotose REMS klientų aptarnavimo tarnybos dirbtuvėse.
- Fricinę movą leiskite patikrinti / pataisyti įgaliotose REMS klientų aptarnavimo tarnybos dirbtuvėse.
- Akumuliatorių įkraukite sparčiuoju įkrovikliu arba pakeiskite.
- Pavarą leiskite patikrinti / pataisyti įgaliotose REMS klientų aptarnavimo tarnybos dirbtuvėse.



- Naudojamos netinkamos užspaudimo replės, užspaudimo replės Mini, netinkamas užspaudimo žiedas (užspaudimo kontūras, dydis) arba netinkamos tarpinės replės, tarpinės replės Mini, netinkami kirpimo įdėklai.
- Užspaudimo replės, užspaudimo replės Mini, užspaudimo žiedas, tarpinės replės, tarpinės replės Mini juda sunkiai arba yra pažeistos.
- Užspaudimo slėgio rodmens (22) šviesos diodas šviečia raudonai (REMS Akku-Press 22 V ACC, REMS Akku-Press 22V Connected), žr. 3.6.
- Srieginių strypų stiprumo klasė yra > 4.8 (400 N/mm<sup>2</sup>) (REMS kirpimo replės Mini M, REMS kirpimo replės M).
- Atšipo kirpimo įdėklai / ašmenys kabeliams kirpti (REMS kirpimo replės Mini M, REMS kirpimo replės M/REMS žirkklės kabeliams kirpti).
- Naudojami netinkami Klauke užspaudimo įdėklai REMS užspaudimo replėse Mini Basic E01, REMS užspaudimo replėse Basic E01.

### 5.3. Gedimas: REMS Power-Press SE pakartotinai išsijungia, visiškai užbaigęs užspaudimą.

#### Priežastis:

- Pavara pažeista.

- Patikrinkite užspaudimo replių, užspaudimo replių Mini, užspaudimo žiedo, tarpinių replių, tarpinių replių Mini, kirpimo įdėklų užrašus ir, jei reikia, pakeiskite.
- Nebenaudokite užspaudimo replių, užspaudimo replių Mini, užspaudimo žiedo, tarpinių replių! Nuvalykite užspaudimo reples, užspaudimo reples Mini, užspaudimo žiedą, tarpines reples, tarpinės replės Mini ir sutepinkite nedideliu kiekiu mašininės alyvos arba pakeiskite nauju (naujais).
- Pavara reikia patikrinti / suremontuoti įgaliotose REMS klientų aptarnavimo tarnybos dirbtuvėse. Jei reikia, užspaudimo jungiamąjį elementą dar kartą užspauskite arba pakeiskite kitu. Vadovaukitės užspaudimo jungiamųjų elementų sistemos montavimo instrukcija.
- Paisykite srieginių strypų stiprumo klases.

- Pasukite arba pakeiskite kirpimo įdėklus / pakeiskite ašmenis kabeliams kirpti.

- Laikykitės sistemos tiekėjo nurodymų ir jais vadovaukitės, jei reikia, pakeiskite užspaudimo įdėklus.

### 5.4. Gedimas: suspaudžiant užspaudimo reples, užspaudimo reples Mini, užspaudimo žiedą, užspaudimo segmentus, prie užspaudimo įvorės susidaro ryški užvarta.

#### Priežastis:

- Pažeistos arba susidėvėjusios užspaudimo replės, užspaudimo replės Mini, užspaudimo žiedas, užspaudimo segmentai arba užspaudimo kontūras.
- Naudojamos netinkamos užspaudimo replės, užspaudimo replės Mini, užspaudimo žiedas (užspaudimo kontūras, dydis) arba netinkamos tarpinės replės, tarpinės replės Mini.
- Tarpusavyje nesuderinti užspaudimo įvorė, vamzdis ir atraminė įvorė.

#### Pašalinimas:

- Pavara leiskite patikrinti / pataisyti įgaliotose REMS klientų aptarnavimo tarnybos dirbtuvėse.

#### Pašalinimas:

- Užspaudimo reples, užspaudimo reples Mini, užspaudimo žiedą pakeiskite nauju (naujais).
- Patikrinkite užspaudimo replių, užspaudimo replių Mini, užspaudimo žiedo, tarpinių replių, tarpinės replės Mini užrašus ir, jei reikia, pakeiskite.
- Patikrinkite, užspaudimo įvorės, vamzdžio ir atraminės įvorės suderinamumą. Perskaitykite presuojamųjų jungčių sistemos gamintojo / tiekėjo montavimo nurodymų ir, jei reikia, kreipkitės į juos.

### 5.5. Gedimas: presavimo žiaunos uždarnos, esant neapkrautoms užspaudimo replėms, užspaudimo replės Mini persikreipia taškuose „A“ ir „B“ (1 pav.).

#### Priežastis:

- Užspaudimo replės, užspaudimo replės Mini krito ant grindų, užlanko prispaudimo spyruoklė.

#### Pašalinimas:

- Užspaudimo reples, užspaudimo reples Mini perduokite patikrinti įgaliotose REMS klientų aptarnavimo tarnybos dirbtuvėse.

### 5.6. Gedimas: Išlajų susidarymas kerpant srieginius strypus (REMS kirpimo replės Mini M, REMS kirpimo replės M).

#### Priežastis:

- Atšipę arba nulūžę kirpimo įdėklai.
- Srieginių strypų stiprumo klasė yra > 4.8 (400 N/mm<sup>2</sup>).

#### Pagalba:

- Pasukite arba pakeiskite kirpimo įdėklus.
- Paisykite srieginių strypų stiprumo klases.

## 6. Utilizavimas

Baigus naudoti radialiuosius presus, akumulatorius, sparčiuosius įkroviklius ir maitinimo šaltinius, draudžiama juos išmesti kartu su buitineis atliekomis. Jie privalo būti tinkamai utilizuoti pagal įstatyminius potvarkius. Ličio baterijas ir visų baterijų sistemų akumulatorius galima utilizuoti tik iškrovus arba, jei ličio baterijos ir akumulatoriai ne visiškai iškrauti, uždengus visus kontaktus, pvz., izoliuojamąja juosta.

## 7. Garantinės gamintojo sąlygos

Garantijos laikotarpis yra 12 mėnesių, skaičiuojant nuo naujo gaminio perdavimo galutiniam vartotojui. Perdavimo momentas įrodomas atsiunčiant originalius pirmą patvirtinančius dokumentus, kuriuose privalo būti nurodyta pirkimo data ir gaminio pavadinimas. Visi dėl gamybos arba medžiagų defektų atsiradę gedimai garantiniu laikotarpiu šalinami nemokamai. Pašalinus gedimą, garantinis gaminio laikotarpis nėra pratęsiamas arba atnaujinamas (t. y. skaičiuojamas iš naujo). Defektams, kurie atsiranda dėl natūralaus nusidėvėjimo, netinkamo arba neleistino naudojimo, naudojimo instrukcijos nesilaikymo, netinkamų eksploatacinių medžiagų naudojimo, per didelių apkrovų, naudojimo ne pagal paskirtį, dėl vartotojo arba kitų asmenų atliktų pakeitimų arba kitų priežasčių, garantija netaikoma.

Garantines paslaugas gali suteikti tik įgaliotosios REMS klientų aptarnavimo tarnybos dirbtuvės. Reklamacija pripažįstama tik tuo atveju, jei gaminys į įgaliotąsias REMS klientų aptarnavimo tarnybos dirbtuves pristatomas neišardytas ir nepažeistas. Pakeisti gaminiai ir dalys tampa REMS nuosavybe.

Pristatymo ir grąžinimo išlaidas apmoka vartotojas.

REMS klientų aptarnavimo tarnybos dirbtuvių sąrašą rasite internete adresu [www.rems.de](http://www.rems.de). Į šį sąrašą neįtrauktose šalyse gaminys turi būti grąžinamas adresu: SERVICE-CENTER, Neue Rommelshäuser Straße 4, 71332 Waiblingen, Deutschland. Teisės aktuose nustatytos vartotojo teisės, visų pirma pretenzijos dėl kokybės pardavėjo atžvilgiu, pretenzijos dėl tyčinio pareigos nevykdymo ir pretenzijos dėl teisinės atsakomybės už gaminį, šia garantija neapribojamos.

Šiai garantijai galioja Vokietijos teisės aktai, netaikant Vokietijos tarptautinės privatinės teisės nuorodinių nuostatų ir Jungtinių Tautų konvencijos dėl tarptautinio prekių pirkimo–pardavimo sutarčių (CISG). Šios visame pasaulyje galiojančios Gamintojo garantijos teikėja yra įmonė „REMS GmbH & Co KG“, Stuttgarter Str. 83, 71332 Waiblingen, Deutschland.

## 8. Gamintojo garantijos pratęsimas 5 metams

Yra galimybė per 30 dienų po šioje naudojimo instrukcijoje nurodytų varomųjų agregatų perdavimo pradiniam vartotojui aukščiau nurodytos gamintojo garantijos laikotarpį varomąjį agregatą užregistruojant internetiniame puslapyje [www.rems.de/service](http://www.rems.de/service) pratęsti 5 metams. Gamintojo garantijos pratęsimas gali reikauti tik užsiregistravę pradiniai vartotojai su sąlyga, kad nuo varomojo agregato nebus nuimta ar pakeista techninių duomenų plokštelė ir duomenys bus įskaitomi. Garantijos pratęsimas pretenzijų perleisti kitiems negalima.

## 9. Dalių sąrašas

Dalių sąrašą žr. [www.rems.de](http://www.rems.de) → Downloads → Parts lists.

## Originālās lietošanas instrukcijas tulkojums

REMS presēšanas knaibļu, REMS presēšanas knaibļu Mini REMS presēšanas gredzenu ar starpknaiblēm lietošanai dažādās cauruļvadu savienošanas sistēmās piemērojami spēkā esošie REMS pārdošanas noteikumi, skatīt arī [www.rems.de](http://www.rems.de) → Dokumenti lejupielādei → Produktu katalogi un prospekti. Ja sistēmas izgatavotājs pārveido cauruļvadu savienošanas sistēmas komponentus vai izlaiž tirgū jaunus komponentus, firmā REMS (E-pasts: [info@rems.de](mailto:info@rems.de)) jāpieprasa aktuālā informācija par lietošanu. Grozījumi un maldī ir iespējami.

### 1 – 15 attēls

1	Presēšanas knaibles / presēšanas knaibles Mini	18	gredzens vai presēšanas segmenti)
2	Knaibļu stiprinājuma tapa	19	Mašīnas stāvokļa kontrole
3	Poga	20	Akumulators
4	Aizturis	20	Pakāpeniska uzlādes stāvokļa indikācija (REMS akumulatorus 21,6V)
5	Presēšanas rullīši	21	Grozāmā čaulīte
6	Korpusa rokturis	21	(REMS Power-Press XL ACC)
7	Rotācijas virziena pārslēgšanas svira	22	Presēšanas spiediena indikācija
8	Drošības kontaktslēdzis	22	(REMS Akku-Press 22 V ACC)
9	Slēdža svira	23	Cilpa plecu siksnai (REMS)
10	Presēšanas vaigs	23	Akku-Press 22 V Connected)
11	Presēšanas kontūrs (presēšanas knaibles)	24	OLED displejs (REMS Akku-Press 22 V Connected)
12	Tapa	25	Kreisā/labā poga (REMS)
13	Atrgulēšanas taustiņš	25	Akku-Press 22 V Connected)
14	Starpknaibles / starpknaibles Mini	26	Ieslēgšanas / izslēgšanas poga
15	Presēšanas gredzens	26	(REMS Akku-Press 22 V Connected)
16	Presēšanas segments		
17	Presēšanas kontūra (presēšanas		

### 16 attēls

Starpknaibļu pareiza vai nepienācīga pielikšana presēšanas gredzenam

### 17 – 19 attēls

Nepieļaujamas darba pozīcijas

### 20 attēls

Pretnokrišanas aizsardzības sistēmu atļauju pārskats

## Vispārīgie drošības norādījumi elektroinstrumentiem

### ▲ BRĪDINĀJUMS

Izlasiet visus drošības norādījumus, instrukcijas, ilustrācijas un tehniskās ziņas, kas ir pievienotas elektroinstrumentam. Ja sekojošas drošības instrukcijas netiek ievērotas, iespējams elektrisks trieciens, uzliesmošanās un/vai smagi savainojumi.

**Uzglabājiet drošības norādījumus un instrukcijas turpmākai lietošanai.**

Drošības norādījumos izmantotais jēdziens „elektroinstrumenti” attiecas uz no tīkla darbināmiem elektroinstrumentiem (ar tīkla vadu) vai no akumulatora darbināmiem elektroinstrumentiem (bez tīkla vada).

#### 1) Darba vietas drošība

- Darba zonai jābūt tīrai un labi apgaismotai. Nekārtība un slikti apgaismojums var izraisīt nelaimes gadījumus.**
- Neveiciet darbus ar elektroinstrumentiem sprādzienbīstamā atmosfērā, kur atrodas aizdedzināmi šķidrums, gāzes vai putekļi. Elektroinstrumenti veido dzirksteles, kas var aizdedzināt putekļus vai tvaikus.**
- Elektroinstrumentu lietošanas laikā tuvumā nedrīkst atrasties bērni un citas personas. Ja Jūsu uzmanība tiek novērsta, Jūs varat zaudēt kontroli pār elektroinstrumentu.**

#### 2) Elektriskā drošība

- Elektroinstrumenta pieslēgšanas kontaktdakšai jābūt piemērotai rozetei. Kontaktdakšu nedrīkst mainīt nekādā ziņā. Kopā ar iezemētiem elektroinstrumentiem neizmantojiet adapterus. Neizmainītas kontaktdakšas un piemērotas rozetes mazina elektriskā triecienu risku.**
- Izvairieties no ķermeņa kontakta ar cauruļu, apkures sistēmu, krāšņu un ledusskapju iezemētām virsmām. Pastāv paaugstināts elektriskā triecienu risks, ja Jūsu ķermenis ir iezemēts.**
- Sargājiet elektroinstrumentus no lietus un mitruma. Ūdens nokļūšana elektroinstrumentā paaugstina elektriskā triecienu risku.**
- Neizmantojiet pieslēguma vadu elektroinstrumenta pārvešanai, uzkrāšanai vai kontaktdakšas izvilksanai no spraudlīdzes. Sargājiet pieslēgšanas vadu no karstuma, eļļas, asām malām un kustīgām detaļām. Bojāti vai sapīti pieslēgšanas vadi paaugstina elektriskā triecienu risku.**
- Ja Jūs strādājat ar elektroinstrumentu ārā, izmantojiet tikai pagarināšanas vadus, kas ir piemēroti darbiem ārā. Izmantojot pagarināšanas vadus, kas piemēroti darbiem ārā, tiek samazināts elektriskā triecienu risks.**
- Ja nevar novērst elektroinstrumenta lietošanu mitrā vidē, izmantojiet noplūdes strāvas aizsardzības slēdzi. Noplūdes strāvas aizsardzības slēdža izmantošana mazina elektriskā triecienu risku.**

#### 3) Personu drošība

- Rīkojieties uzmanīgi un piesardzīgi, strādājot ar elektroinstrumentu. Nelietojiet elektroinstrumentu, ja esat noguris vai atrodaties zem narkotisku vielu, alkohola vai medikamentu iedarbības. Pat viegla nevēriba darbā ar elektroinstrumentu var izraisīt nopietnus savainojumus.**
- Valkājiet individuālos aizsardzības līdzekļus un aizsargbrilles. Izmantojiet individuālos aizsardzības līdzekļus, tādus kā putekļu masku, neslidošus aizsargapavus, aizsargķiveri un dzirdes aizsardzības līdzekļus, tiek samazināts savainošanās risks.**
- Nepieļaujiet nekontrolētu instrumenta palaišanu. Pārliecinieties, ka elektroinstrumenti ir izslēgti, pirms pieslēgt to strāvas avotam un/vai akumulatoram, ņemt to rokās vai pārņemt. Ja elektroinstrumenta pārvešanas laikā Jūsu pirksts ir uz slēdža vai elektroinstrumenti tiek ieslēgtā veidā pieslēgti strāvas avotam, pastāv nelaimes gadījumu risks.**
- Pirms ieslēgt elektroinstrumentu, izņemiet iestatīšanas instrumentus un skrūvatslēgas. Instruments vai atslēga, kas atrodas kustīgajā elektroinstrumenta daļā, var izraisīt ievainojumus.**
- Izvairieties no nenormāliem ķermeņa stāvokļiem. Nodrošiniet vienmēr stabilu stāvokli un ķermeņa līdzsvaru. Tā Jūs varēsiet labāk kontrolēt elektroinstrumentu jebkurās negaidītās situācijās.**
- Valkājiet piemērotas drēbes. Nevalkājiet pieguļošas drēbes un rotaslietas. Uzmanieties, lai mati un drēbes būtu pietiekoši lielā attālumā no kustīgām detaļām. Vaļiņas drēbes, rotaslietas vai gari mati var aizķerties aiz kustīgām detaļām.**
- Ja ir iespējams montēt putekļu izsūkšanas un uztveršanas iekārtas, tās ir jāpieslēdz un pareizi jālieto. Putekļu nosūkšanas iekārtu lietošana var samazināt riskus, ko izraisa putekļi.**
- Neignorējiet drošības noteikumus, kas paredzēti elektroinstrumentam, arī tad, kad Jūs pēc vairākām lietošanas reizēm protat strādāt ar elektroinstrumentu. Neuzmanīgas darbības dažu sekunžu laikā var izraisīt smagus savainojumus.**

#### 4) Elektroinstrumenta lietošana un apkalpošana

- Nepakļaujiet elektroinstrumentu pārmērīgām slodzēm. Darbam izmantojiet tikai tam piemērotu elektroinstrumentu. Ar piemērotu elektroinstrumentu darbs ir labāks un drošāks paredzētajā jaudas diapazonā.**
- Neizmantojiet elektroinstrumentu ar bojātu slēdzi. Elektroinstrumenti, ko vairs nav iespējams ieslēgt vai izslēgt, ir bīstami un ir jāsalabo.**
- Izvelciet kontaktdakšu no kontaktlīdzes un/vai izņemiet izņemamo akumulatoru, pirms veikt ierīces iestatījumus, nomainīt ieliekamā instrumenta detaļas vai atlikt elektroinstrumentu. Šis drošības pasākums novērš nekontrolētu elektroinstrumenta palaišanu.**
- Elektroinstrumentus, kas netiek lietoti, uzglabājiet bērniem nepieejamās vietās. Neļaujiet lietot elektroinstrumentu personām, kas nepārvalda elektroinstrumentu vai nav izlasījušas šīs instrukcijas. Elektroinstrumenti ir bīstami, ja tos lieto nepieredzējušas personas.**
- Veiciet elektroinstrumentu un ieliekamā instrumenta rūpīgu kopšanu. Pārbaudiet, vai kustīgas detaļas darbojas nevainojami un neaizķeras, vai detaļām nav tādu bojājumu, kas varētu nelabvēlīgi ietekmēt elektroinstrumenta funkcionēšanu. Pirms elektroinstrumenta lietošanas salabojiet bojātas detaļas. Daudzu nelaimes gadījumu cēlonis ir slikti kopti elektroinstrumenti.**
- Griešanas instrumentiem jābūt asiem un tīriem. Rūpīgi kopti griešanas instrumenti ar asām malām mazāk aizķeras un ir vieglāk vadāmi.**
- Lietojiet elektroinstrumentu, ieliekamo instrumentu, ieliekamos instrumentus utt. atbilstoši šīm instrukcijām. Ņemiet vērā darba apstākļus un izpildāmus darbus. Ja elektroinstrumenti tiek izmantoti neparedzētiem mērķiem, tas var novest pie bīstamām situācijām.**
- Rokturiem un rokturu virsmām jābūt tīrām, sausām un brīvām no eļļas un taukiem. Slīdoši rokturi un rokturu virsmas neļauj droši vadīt elektroinstrumentu negaidītās situācijās.**
- No akumulatora darbināmā instrumenta lietošana un apkalpošana**
- Akumulatoru uzlādēšanai izmantojiet tikai lādētājus, ko iesaka ražotājs. Ja lādētāju, kas ir paredzēts noteiktam akumulatoru veidam, izmanto citu akumulatoru uzlādei, lādētājs var uzliesmoties.**
- Lietojiet elektroinstrumentos tikai tam paredzētos akumulatorus. Citu akumulatoru izmantošanas rezultātā iespējama savainojumu gūšana un uzliesmošanās.**
- Akumulatoru, kas netiek lietots, neuzglabājiet saspraudzu, monētu, naglu, skrūvju vai citu nelielu metāla priekšmetu tuvumā, jo tie var izraisīt kontaktu pārvienošānu. Īssavienojums starp akumulatora kontaktiem var izraisīt apdegumus vai uzliesmošanos.**
- Nepareizas lietošanas gadījumā no akumulatora var iznākt šķidrums. Izvairieties no kontakta ar to. Neļauši nonākot kontaktā, noskalojiet ar ūdeni. Ja šķidrums nonāk acīs, noteikti griezieties pie ārsta. Iznākošs akumulatora šķidrums var izraisīt ādas iekaisumus vai apdegumus.**
- Neizmantojiet bojātus un tehniski modificētus akumulatorus. Bojātu vai tehniski modificētu akumulatora lietošana var novest pie neparedzētām sekām, uzliesmošanās, sprādziena vai savainojumu gūšanas.**
- Nepakļaujiet akumulatoru uguns vai augstas temperatūras iedarbībai. Uguns un temperatūras, kas pārsniedz 130 °C, var izraisīt sprādzienu.**
- Sekojiet lādēšanas instrukcijām un nekādā gadījumā neveiciet akumulatora vai no akumulatora darbināmā instrumenta lādēšanu ārpus temperatūras diapazona, kas paredzēts lietošanas instrukcijā. Nepareiza lādēšana un lādēšana ārpus pieļaujamā temperatūras diapazona var iznīcināt akumulatoru un paaugstināt ugunsgrēka risku.**

#### 6) Serviss

- Elektroinstrumentu drīkst remontēt tikai kvalificēti speciālisti, izmantojot tikai oriģinālas rezerves daļas. Tā tiek garantēta elektroinstrumenta drošība arī pēc remonta.**

b) Nekad neveiciet bojātu akumulatoru apkopi. Jebkurus akumulatoru tehniskās apkopes darbus drīkst veikt tikai ražotājs vai autorizēti servisa centri.

## Drošības norādījumi radiālajām presēm

### BRĪDINĀJUMS

Izlasiet visus drošības norādījumus, instrukcijas, ilustrācijas un tehniskās ziņas, kas ir pievienotas elektroinstrumentam. Ja sekojošās drošības instrukcijas netiek ievērotas, iespējams elektrisks trieciens, uzliesmošanās un/vai smagi savainojumi.

Uzglabājiet drošības norādījumus un instrukcijas turpmākai lietošanai.

- Nelietojiet elektroinstrumentu, ja tas ir bojāts. Pastāv negadījumu risks.
- Darba laikā turiet elektroinstrumentu aiz korpusa roktura (6) un slēdža roktura (9) un nodrošiniet stabilu stāvokli. Elektroinstrumenta veido ļoti augstu presēšanas spēku. Turēt elektroinstrumentu ar abām rokām ir drošāk. Esiet īpaši piesardzīgi. Elektroinstrumentu lietošanas laikā tuvumā nedrīkst atrasties bērni un citas personas.
- Nepieskarieties kustīgajām daļām presēšanas/griešanas zonā. Pastāv savainojumu gūšanas risks pirkstu vai roku saspiešanas rezultātā.
- Nekad nelietojiet radiālās preses, ja nav nobloķēts knaibļu noturošais ķīlis (2). Pastāv lūzuma risks, aizlidojošas daļas var izraisīt nopietnas traumas.
- Novietojiet radiālo presi ar REMS presēšanas instrumentiem uz presēšanas savienotāja taisnā leņķī pret caurules asi. Ja radiālā prese tiek novietota slīpi attiecībā pret caurules asi, iedarbojoties piedziņas spēkam, tā velkas taisnā leņķī pret caurules asi. Rezultātā var tikt saspīestas rokas vai citas ķermeņa daļas. Pastāv arī lūzuma risks, kā rezultātā lidojošās detaļas var izraisīt savainojumus.
- Vienmēr novietojiet presēšanas gredzenus S (PR-2B) uz presēšanas savienotāja taisnā leņķī pret caurules asi. Novietojot radiālo presi ar starpknaiblēm Z8 uz presēšanas gredzena S, pārliecinieties, ka radiālajai presei ir brīvs pagrieziens leņķis. Pastāv lūzuma risks, un lidojošās daļas var izraisīt nopietnus savainojumus.
- Ievērojiet sistēmas ražotāja instrukcijas un norādījumus par presēšanas fitingu sistēmas lietošanu. Norādījumu un instrukciju neievērošanas gadījumā iespējami nederīgi presēti savienojumi, kā arī presēšanas instrumenta bojājumi.
- Lietojiet radiālo presi tikai ar ievietotām presēšanas knaiblēm, presēšanas knaiblēm Mini, presēšanas gredzenu ar starpknaiblēm. Sāciet presēšanas procesu tikai pēc presēšanas savienojuma izveidošanas. Bez presēšanas pretspiediena, ko nodrošina presēšanas savienotājs, piedziņas mašīna, presēšanas knaibles, presēšanas knaibles Mini, presēšanas gredzens un starpknaibles tiek pakļautas nepamatoti lielai slodzei.
- Pirms lietot citu ražotāju presēšanas knaibles, presēšanas gredzenus ar starpknaiblēm (presēšanas žokļi, presēšanas cilpas ar starpknaiblēm) pārbaudiet, vai tās ir piemērotas lietošanai REMS piedziņas mašīnās. Citu ražotāju presēšanas knaibles, presēšanas gredzenus var izmantot ierīcēs REMS Power-Press SE, REMS Power-Press, REMS Power-Press ACC, REMS Power-Press XL ACC, REMS Akku-Press 14V, REMS Akku-Press 14V ACC, REMS Akku-Press E 22V ACC, REMS Akku-Press 22V ACC, REMS Akku-Press 22V Connected un REMS Akku-Press XL 45 kN 22V ACC, ja šīs knaibles un gredzeni spēj nodrošināt nepieciešamo padeves spēku 32 kN, mehāniski der REMS piedziņas mašīnai, tās ir pienācīgi saslēgtas un pēc ekspluatācijas beigām un pārslodzes gadījumā var nolūzt, neradot apdraudējumu. Ieteicams izmantot tikai presēšanas knaibles, presēšanas gredzenus ar starpknaiblēm, kurām ir drošības faktors pret lūzumu  $\geq 1,4$ , t. i. spēj izturēt padeves spēku 45 kN, ja ir nepieciešams padeves spēks 32 kN. Turklāt izlasiet un ievērojiet drošības norādījumus un attiecīgo izgatavotāju lietošanas instrukcijas presēšanas knaiblēm, presēšanas gredzeniem ar starpknaiblēm un presējamās fitingu sistēmas montāžas instrukcijas, kā arī visus lietošanas ierobežojumus. Šīs prasības neievērošanas gadījumā pastāv lūzuma risks, aizlidojošas daļas var izraisīt nopietnas traumas.
- Izvietojiet REMS Power-Press XL ACC grozāmo čaulīti (21) atbilstoši izmantotajam presēšanas knaiblēm/starpknaiblēm, skatiet 2.2. punktu. Pastāv savainojumu gūšanas risks.
- Lietojiet tikai nebojātas presēšanas knaibles, presēšanas knaibles Mini, presēšanas gredzenus un starpknaibles. Bojātas presēšanas knaibles, presēšanas knaibles Mini, presēšanas gredzeni un starpknaibles var aizķerties un/vai presēšanas savienojums var būt nepareizs. Bojātas presēšanas knaibles, presēšanas knaibles Mini, presēšanas gredzenus un starpknaibles nedrīkst remontēt. Šīs prasības neievērošanas gadījumā pastāv lūzuma risks, atlidošas daļas var izraisīt nopietnas traumas.
- Pirms sākt presēšanas knaibju, presēšanas knaibļu Mini, presēšanas gredzenu un starpknaibļu montāžu/demontāžu, izvelciet kontaktdakšu vai izņemiet akumulatoru. Pastāv savainojumu gūšanas risks.
- Ievērojiet tehniskās apkopes prasības, kas izvirzītas elektroinstrumentam, un tehniskās apkopes norādījumus presēšanas knaiblēm, presēšanas knaiblēm Mini, presēšanas gredzeniem un starpknaiblēm. Tehniskās apkopes prasību ievērošana pozitīvi ietekmē elektroinstrumenta, presēšanas knaibju, presēšanas knaibļu Mini, presēšanas gredzenu un starpknaibļu darba mūžu.
- Nekad neatstājiet elektroinstrumentu bez uzraudzības darba laikā. Garākās darba pauzēs izslēdziet elektroinstrumentu un izvelciet kontaktdakšu no tīkla spraudlīdždas/izņemiet akumulatoru. Bez uzraudzības atstātas elektriskās ierīces var būt saistītas ar riskiem, kas var izraisīt savainojumus un lietu bojājumus.
- Ielieciet maksimāli 3 presēšanas gredzenus XL 64–108 (PR-3S) sistēmas koferī XL-Boxx ar ieliktni presēšanas gredzeniem XL 64–108 (PR-3S) (pieņemumu precēs nr. 579603). Ievērojot maksimālo slodzes robežu ar 3 presēšanas gredzeniem XL (PR-3S), var samazināt materiālo bojājumu un/vai savainojumu gūšanas riskus.

- Lietojiet REMS presēšanas un griešanas instrumentus tikai REMS piedziņas mašīnās, kuras ir paredzētas un sertificētas šim nolūkam. Šī noteikuma neievērošanas gadījumā var gūt savainojumus vai izraisīt materiālus zaudējumus, bez tam presētais savienojums vai vītņstienis var kļūt nederīgs, elektriskais kabelis netiek nogriezts.
- Pirms katras lietošanas reizes pārbaudiet, vai REMS griešanas instrumenti nav bojāti vai nodiluši, kā arī griešanas ieliktni/kabeļu griežēju stingru fiksāciju. Bojātas un nodilušas REMS griešanas knaibles, bojāti un nodiluši griešanas ieliktni/kabeļu griežēji, kā arī nepienācīgi nostiprināti griešanas ieliktni/kabeļu griežēji nelabvēlīgi ietekmē griešanas rezultātus. Pastāv lūzuma risks, gaisā lidojošās detaļas var izraisīt nopietnus savainojumus.
- Novietojiet REMS presēšanas knaibles Mini, REMS presēšanas knaibles, REMS presēšanas gredzenus ar presēšanas kontūru uz presēšanas fitinga saskaņā ar presēšanas fitinga ražotāja specifikācijām. Neievērošanas gadījumā iespējami REMS presēšanas instrumentu bojājumi, presētais savienojums var kļūt nederīgs.
- Uzmanieties, lai presēšanas laikā starp presēšanas žokļiem un presēšanas segmentiem nenonāktu svešķermeņi. Svešķermeņi neļauj pilnīgi aizvērt žokļus un/vai var bojāt presēšanas savienotāju. Svešķermeņi var izraisīt REMS presēšanas un griešanas instrumentu bojājumus.
- Lūdzu, nodrošiniet, lai, pielietojot REMS presēšanas instrumentus, darba zonā būtu pietiekami daudz vietas, arī izmantotajai piedziņas mašīnai un sev. Šī noteikuma neievērošanas gadījumā pastāv risks, ka iedarbojoties piedziņas mašīnas spēkam, presēšanas instrumenti stāvēs taisnā leņķī pret caurules asi. Bez tam, pastāv savainojumu gūšanas risks ķermeņa daļu saspiešanas rezultātā, presēšanas instrumenti var tikt bojāti. Turklāt pastāv lūzuma risks, gaisā lidojošās detaļas var izraisīt savainojumus.
- Izmantojiet tikai nebojātus REMS griešanas instrumentus. Bojāti REMS griešanas instrumenti var aizķerties vai lūzt, griešanas ieliktni/kabeļu griežēji ir neasi. REMS griešanas instrumentiem drīkst nomainīt tikai nodilušas griešanas ieliktnus/kabeļu griežējus, instrumenti nav salabojami. Šīs prasības neievērošanas gadījumā pastāv lūzuma risks, gaisā lidojošās detaļas var izraisīt nopietnus savainojumus.
- REMS presēšanas un griešanas instrumentu transportēšanai un glabāšanai iesakām izmantot REMS piedāvātās plātņu tērauda kastes ar ieliktni, sistēmas koferi L-Boxx ar ieliktni. Šādā veidā REMS presēšanas un griešanas instrumenti tiek aizsargāti no dubļiem un bojājumiem, kas pozitīvi ietekmē to darbību.
- Regulāri pārbaudiet, vai pieslēgšanas vads, elektroinstrumenta un barošanas pagarinājumu vadi nav bojāti. Ja pieslēgšanas vai pagarinājuma vadi ir bojāti, tos var nomainīt tikai kvalificēti speciālisti vai autorizēts REMS servisa centrs.
- Ar elektroinstrumentu drīkst strādāt tikai instruētas personas. Jaunieši drīkst lietot ierīci tikai gadījumā, ja viņi ir sasnieguši 16 gadu vecumu un ierīces lietošana ir nepieciešama viņu apmācībai. Jebkurā gadījumā lietošana drīkst notikt tikai speciālista uzraudzībā.
- Bērni vai cilvēki, kuri savu psihisko, sensorisko vai garīgo spēju vai trūkstošas pieredzes vai trūkstošu zināšanu dēļ nespēj droši lietot elektrisko ierīci, nedrīkst lietot to bez atbildīgas personas uzraudzības vai instruktažas. Pretējā gadījumā pastāv nepareizas lietošanas vai savainojumu gūšanas risks.
- Lietojiet tikai sertificētus un atbilstoši apzīmētus pagarināšanas vadus ar pietiekošu šķērsriezumu. Lietojiet pagarināšanas vadus ar garumu līdz pat 10 m ar šķērsriezumu 1,5 mm<sup>2</sup>, 10–30 m garus vadus ar šķērsriezumu 2,5 mm<sup>2</sup>.

### ⚠ BĪSTAMI

- Nelietojiet REMS kabeļu šķēres, REMS presēšanas knaibles Mini Basic E01, REMS presēšanas knaibles Basic E01 ar presēšanas ieliktniem elektriskiem vadiem. Apstrādājamais elektriskais vads pirms apstrādes jāatslēdz no strāvas avota kvalificētam speciālistam. Instrumenti nav izolēti un līdz ar to neaizsargā no elektriskā šoka.
- Izlasiet un ievērojiet arī visus drošības norādījumus un instrukcijas elektriskiem vadiem paredzētajam Klauke savienotājamateriālam. Drošības norādījuma neievērošanas gadījumā paaugstinās elektriskā šoka risks.
- Izmantojiet REMS presēšanas knaibles Basic E01 ar REMS presēšanas ieliktniem T 12 tikai pretnokrišanas aizsardzības sistēmām, kuras pārbaudījis un sertificējis ražotājs (20. attēls). Drošības norādījuma neievērošanas gadījumā paaugstinās nokrišanas risks.
- Izlasiet un ievērojiet arī visus pretnokrišanas aizsardzības sistēmas ražotāja drošības norādījumus un instrukcijas. Pārbaudiet katru pretnokrišanas aizsardzības sistēmas presēto savienojumu ar sistēmai piederīgo kalibrēšanas veidni. Ja veidni nevar bīdīt caur presēto 4-skaldni, presētais savienojums ir neatbilstīgs sistēmai un to nedrīkst lietot. Šajā gadījumā jānomaina presēšanas ieliktni. Drošības norādījuma neievērošanas gadījumā paaugstinās nokrišanas risks.

## Drošības norādījumi akumulatoriem, ātrās lādēšanas ierīcēm un barošanas blokiem

### ⚠ BRĪDINĀJUMS

Izlasiet visus drošības norādījumus, instrukcijas, ilustrācijas un tehniskās ziņas, kas ir pievienotas elektroinstrumentam. Ja sekojošās drošības instrukcijas netiek ievērotas, iespējams elektriskais trieciens, uzliesmošanās un/vai smagi ievainojumi.

Uzglabājiet drošības norādījumus un instrukcijas turpmākai lietošanai.

Skatīt arī [www.rems.de](http://www.rems.de) → Dokumenti lejupielādei → Lietošanas instrukcijas → Drošības norādījumi → Drošības norādījumi akumulatoriem, ātrās uzlādes ierīcēm un barošanas blokiem.



## Drošības informācijas lapas

### ▲ BRĪDINĀJUMS

Izlasiet drošības informācijas lapas. Ja sekojošas drošības instrukcijas netiek ievērotas, iespējams elektriskais trieciens, uzliesmošanās un/vai smagi savainojumi.

**Uzglabājiet drošības norādījumus un instrukcijas turpmākai lietošanai.**

Skatīt [www.rems.de](http://www.rems.de) → Dokumenti lejupielādei → Drošības informācijas lapas → Akumulatori.

### Simbolu izskaidrojums

#### ▲ BĪSTAMI

Bīstamība ar augstu riska pakāpi, neievērošanas gadījumā iespējama nāve vai smagi (neārstējami) savainojumi.

#### ▲ BRĪDINĀJUMS

Bīstamība ar vidēju riska pakāpi, neievērošanas gadījumā iespējama nāve vai smagi (neārstējami) savainojumi.

#### ▲ UZMANĪBU

Bīstamība ar zemu riska pakāpi, neievērošanas gadījumā iespējami vidējas smaguma pakāpes (ārstējami) savainojumi.

#### IEVĒRĪBA!

Materiālu zaudējumu risks, nav drošības norādījums! Nav bīstamības veselībai.



Bīstami



Krišana



Elektriskais spriegums



Pirms pieņemšanas ekspluatācijā izlasīt lietošanas instrukciju



Izmantojiet acu aizsardzības līdzekli



Lietojiet dzirdes aizsardzības līdzekli



Elektriskā ierīce atbilst aizsardzības klasei II



Ierīce nav paredzēta lietošanai ārā



Tīkla barošanas bloks (SMPS)



Pret īssavienojumu aizsargāts drošības transformators (SCPST)



Utilizācija atbilstoši vides aizsardzības prasībām



CE atbilstības apzīmējums

## 1. Tehniskie parametri

### Lietošana atbilstoši noteiktajam mērķim

#### ▲ BRĪDINĀJUMS

REMS radiālās preses ir paredzētas presētu savienojumu izgatavošanai visās izplātajās presēšanas fittingu sistēmās, elektrisku vadu savienojumu izgatavošanai, savienojumu izgatavošanai pretkrišanas aizsardzības sistēmām, vītņstieņu un elektrisko kabeļu griešanai (radiālās preses ar 32 kN).

REMS griešanas knaibles Mini M, REMS griešanas knaibles M ir paredzētas tērauda un nerūsējošā tērauda vītņstieņu griešanai, vītņstieņiem ar izturības klasi 4.8 (400 N/mm<sup>2</sup>).

REMS kabeļu šķēres ir paredzētas elektrisku kabeļu griešanai ≤ 300 mm<sup>2</sup> (Ø 30 mm). REMS presēšanas knaibles Mini Basic E01, REMS presēšanas knaibles Basic E01 ir paredzētas Klauke savienotājmateriāla presēšanai elektriskiem vadiem ≤ 300 mm<sup>2</sup>, kopā ar piemērotiem Klauke 22. sērijas ieliktniem var veikt šaurus presētus savienojumus.

REMS presēšanas knaibles Basic E01 ar presēšanas ieliktniem T12 ir paredzētas atļauto pretkrišanas aizsardzības sistēmu presēšanai.

REMS akumulatorus, ātrās lādēšanas ierīces un barošanas blokus drīkst lietot lietošanas mērķu pārskatā norādītajiem mērķiem.

Jebkuri citi lietošanas veidi uzskatāmi par neatbilstošiem noteiktajam mērķim un tāpēc ir nepieļaujami.

Ar akumulatoru darbināmo REMS instrumentu, akumulatoru, ātrās uzlādes ierīču un barošanas bloku lietošanas mērķu pārskats.

Skatīt [www.rems.de](http://www.rems.de) → Dokumenti lejupielādei → Lietošanas instrukcijas → RADIĀLĀS PRESES: CITI DOKUMENTI



### 1.1. Piegādes apjoms

Elektriskās radiālās preses: Piedziņas mašīna, lietošanas instrukcija, lokšņu tērauda kaste / L-Boxx / transportēšanas kaste XL / XL-Boxx.

Ar akumulatoru darbināmās preses: Piedziņas mašīna, litiija jonu akumulators, ātrās lādēšanas ierīce, lietošanas instrukcija, lokšņu tērauda kaste / L-Boxx / XL-Boxx.

### 1.2. Artikula Nr.

REMS Power-Press SE piedziņas iekārta	572101
REMS Power-Press piedziņas iekārta	577001
REMS Power-Press ACC piedziņas iekārta	577000
REMS Power-Press XL ACC piedziņas iekārta	579000
REMS Mini-Press 14V ACC piedziņas iekārta	578001
REMS Mini-Press 22V ACC piedziņas iekārta	578002
REMS Mini-Press S 22V ACC piedziņas iekārta	578003
REMS Akku-Press piedziņas iekārta	571003
REMS Akku-Press ACC piedziņas iekārta	571004
REMS Akku-Press E 22V ACC piedziņas iekārta	576006
REMS Akku-Press S 22V ACC piedziņas iekārta	576000
REMS Akku-Press 22V Connected piedziņas iekārta	576003
REMS Akku-Press XL 45 kN 22V ACC piedziņas iekārta	579001
REMS presēšanas knaibles Mini, REMS presēšanas knaibles, REMS presēšanas gredzeni, REMS starpknaibles Mini, REMS starpknaibles	skatīt REMS katalogu
REMS griešanas knaibles Mini M,	
REMS griešanas knaibles M	skatīt REMS katalogu
REMS kabeļu šķēres	571887
Kabeļu griezejs, 2 gab. (REMS kabeļu šķēres)	571889
REMS presēšanas knaibles Mini Basic E01	578618
REMS presēšanas knaibles Basic E01	571855
REMS presēšanas ieliktni T 12, 2 gab.	570891
REMS akumulators Li-Ion 14,4 V, 2,5 Ah	571545
REMS akumulators Li-Ion 14,4 V, 5,0 Ah	571555
REMS akumulators Li-Ion 21,6 V, 2,5 Ah	571571
REMS akumulators Li-Ion 21,6 V, 4,4 Ah	571574
REMS akumulators Li-Ion 21,6 V, 5,0 Ah	571581
REMS akumulators Li-Ion 21,6 V, 9,0 Ah	571583
Ātrdarbības lādētājs Li-Ion/Ni-Cd 220–240 V, 65 W	571560
Ātrdarbības lādētājs Li-Ion 220–240 V, 70 W	571575
Ātrdarbības lādētājs Li-Ion 100–240 V, 90 W	571585
Ātrdarbības lādētājs Li-Ion 100–240 V, 290 W	571587
Barošanas spriegums akumulatoru 220–240 V, 14,4 V, 33 A akumulatoru vietā	571565
Barošanas spriegums akumulatoru 220–240 V, 21,6 V, 15 A akumulatoru vietā	571567
Barošanas spriegums akumulatoru 220–240 V, 21,6 V, 40 A akumulatoru vietā	571578
Lokšņu tērauda kārba REMS Power-Press SE	570280
Lokšņu tērauda kārba REMS Power-Press	570280
Lokšņu tērauda kārba REMS Power-Press ACC	570280
Transportēšanas kaste XL REMS Power-Press XL ACC	579240
Lokšņu tērauda kārba REMS Mini-Press 14V ACC / Mini-Press 22V ACC / Mini-Press S 22V ACC	578290
Sistēmas koferis L-Boxx REMS Mini-Press 14V ACC / Mini-Press 22V ACC / Mini-Press S 22V ACC	578299
Lokšņu tērauda kārba REMS Akku-Press 14V / Akku-Press 14V ACC / Akku-Press 22V ACC	571290
Sistēmas koferis L-Boxx REMS Akku-Press 14V / Akku-Press 14V ACC / Akku-Press 22V ACC	571283
Sistēmas koferis XL-Boxx REMS Akku-Press 45kN 22V ACC	579601
REMS CleanM, Mašīnu tīrīšanas līdzeklis	140119

Lokšņu tērauda kaste vai sistēmas koferis ar ieliktni REMS presēšanas knaiblēm, REMS presēšanas gredzeniem un starpknaiblēm, var iegādāties kā piederumus, skatīt [www.rems.de](http://www.rems.de) → Produkti → Radiālās preses → REMS presēšanas knaibles, REMS presēšanas gredzeni → Kataloga fragments (PDF)



### 1.3. Darbības diapazons

REMS Mini-Press 14V ACC / Mini-Press 22V ACC / Mini-Press S 22V ACC presētu savienojumu izgatavošanai visās izplātajās presēšanas fittingu sistēmās tērauda, nerūsējošā tērauda, vara, plastmasas un savienošanas caurulēm

Ø 10–40 mm  
Ø ⅜–1¼"

Skatīt arī [www.rems.de](http://www.rems.de) → Produkti → Radiālās preses → REMS presēšanas knaibles Mini, REMS presēšanas gredzeni → Kataloga fragments (PDF)



REMS Power-Press SE / Power-Press / Power-Press ACC / Power-Press XL ACC, REMS Akku-Press 14 V / Akku-Press 14V ACC / Akku-Press E 22V ACC / Akku-Press 22V ACC / Akku-Press 22V Connected presētu savienojumu izgatavošanai visās izplātajās presēšanas fītingu sistēmās tērauda, nerūsējošā tērauda, vara, plastmasas un savienošanas caurulēm  
 $\varnothing 10 - 108 (110) \text{ mm}$   
 $\varnothing \frac{1}{8} - 4"$

Skatīt arī [www.rems.de](http://www.rems.de) → Produkti → Radiālās preses → REMS presēšanas knaibles, REMS presēšanas gredzeni → Kataloga fragments (PDF)



REMS Akku-Press XL 45kN 22V ACC presētu savienojumu XL izgatavošanai visām izplātajām presfītingu sistēmām

$\varnothing 64 - 108 \text{ mm}$   
 $\varnothing 2\frac{1}{2} - 4"$

Skatīt arī [www.rems.de](http://www.rems.de) → Produkti → Radiālās preses → REMS presēšanas knaibles, REMS presēšanas gredzeni → Kataloga fragments (PDF)



#### Darba temperatūru diapazons

REMS akumulatora preses	-10 °C – +60 °C (14 °F – +140 °F)
Akumulators	-10 °C – +60 °C (14 °F – +140 °F)
Ātrdarbības lādētājs	0 °C – +40 °C (32 °F – +104 °F)
Barošanas spriegums akumulatoru	-10 °C – +45 °C (14 °F – +113 °F)
Preses ar tīkla piedziņu	-10 °C – +60 °C (14 °F – +140 °F)
Uzglabāšanas temperatūras diapazons	> 0 °C (32 °F)

#### 1.4. Bīdīšanas spēks, gaita

##### Bīdīšanas spēks (nominālais spēks)

REMS Mini-Press 14V ACC / Mini-Press 22V ACC / Mini-Press S 22V ACC	22 kN
REMS Power-Press SE / Power-Press / Power-Press ACC / Power-Press XL ACC, Akku-Press 14V / Akku-Press 14V ACC / Akku-Press E 22V ACC / Akku-Press 22V ACC / Akku-Press 22V Connected	32 kN
REMS Akku-Press XL 45kN 22V ACC	45 kN

##### Gaita

REMS Mini-Press 14V ACC / Mini-Press 22V ACC / Mini-Press S 22V ACC	28 mm
REMS Power-Press SE / Power-Press / Power-Press ACC, REMS Akku-Press 14V / Akku-Press 14V ACC / Akku-Press E 22V ACC / Akku-Press 22V ACC / Akku-Press 22V Connected	41 mm
REMS Power-Press XL ACC, REMS Akku-Press XL 45kN 22V ACC	104 mm

#### 1.5. Elektriskie parametri

REMS Power-Press SE	$\left. \begin{array}{l} 230 \text{ V} \sim; 50-60 \text{ Hz}; 450 \text{ W} \\ 110 \text{ V} \sim; 50-60 \text{ Hz}; 450 \text{ W} \\ \text{S3 20\% (AB 2/10 min)} \\ \text{aizsardzības izolācija, nerada} \\ \text{elektromagnētiskos traucējumus} \end{array} \right\}$
REMS Power-Press	
REMS Power-Press ACC	
REMS Power-Press XL ACC	
REMS Mini-Press 14V ACC	14,4 V $\sim$ ; 2,5 Ah 14,4 V $\sim$ ; 5,0 Ah
REMS Akku-Press 14V, REMS Akku-Press 14V ACC	14,4 V $\sim$ ; 5,0 Ah
REMS Mini-Press 22V ACC	$\left. \begin{array}{l} 21,6 \text{ V} \sim; 2,5 \text{ Ah} \\ 21,6 \text{ V} \sim; 4,4 \text{ Ah} \\ 21,6 \text{ V} \sim; 5,0 \text{ Ah} \\ 21,6 \text{ V} \sim; 9,0 \text{ Ah} \end{array} \right\}$
REMS Mini-Press S 22V ACC	
REMS Akku-Press E 22V ACC	
REMS Akku-Press 22V ACC	
REMS Akku-Press 22V Connected	
REMS Akku-Press XL 45kN 22V ACC	21,6 V $\sim$ ; 5,0 Ah 21,6 V $\sim$ ; 9,0 Ah
Ātrdarbības lādētājs Li-Ion/Ni-Cd (iespraužams akumulators, preces nr. 571560)	Input 220–240 V $\sim$ ; 50–60 Hz; 65 W Output 10,8–18 V $\sim$
	Input 100–120 V $\sim$ ; 50–60 Hz; 65 W Output 10,8–18 V $\sim$

Ātrdarbības lādētājs Li-Ion (iebīdāms akumulators, preces nr. 571575)	Input 220–240 V $\sim$ ; 50–60 Hz; 70 W Output 21,6 V $\sim$
	Input 100–120 V $\sim$ ; 50–60 Hz; 70 W Output 21,6 V $\sim$
Ātrdarbības lādētājs Li-Ion (iebīdāms akumulators, preces nr. 571585)	Input 100–240 V $\sim$ ; 50–60 Hz; 90 W Output 21,6 V $\sim$
	Input 100–240 V $\sim$ ; 50–60 Hz; 290 W Output 21,6 V $\sim$
Barošanas spriegums 14,4 V (preces nr. 571565)	Input 220–240 V $\sim$ ; 50–60 Hz; 600 W Output 14,4 V $\sim$ ; 33 A
	Input 100–120 V $\sim$ ; 50–60 Hz; 400 W Output 14,4 V $\sim$ ; 18 A
Barošanas spriegums 21,6 V (preces nr. 571567)	Input 220–240 V $\sim$ ; 50–60 Hz; 350 W Output 21,6 V $\sim$ ; $\leq 15 \text{ A}$
	Input 220–240 V $\sim$ ; 50–60 Hz; 900 W Output 21,6 V $\sim$ ; 40 A

#### 1.6. Izmēri

REMS Power-Press SE	430×118×85 mm (16,9"×4,6"×3,3")
REMS Power-Press / Power-Press ACC	370×235×85 mm (14,6"×9,2"×3,3")
REMS Power-Press XL ACC	525×255×90 mm (20,7"×10,0"×3,5")
REMS Mini-Press 14V ACC	288×260×80 mm (11,3"×10,2"×3,1")
REMS Mini-Press 22V ACC	273×260×75 mm (10,7"×10,2"×3,0")
REMS Mini-Press S 22V ACC	405×145×75 mm (15,9"×5,7"×3,0")
REMS Akku-Press 14V / Akku-Press 14V ACC	338×298×85 mm (13,3"×11,7"×3,3")
REMS Akku-Press E 22V ACC	285×290×81 mm (11,2"×11,4"×3,2")
REMS Akku-Press 22V ACC	285×290×81 mm (11,2"×11,4"×3,2")
REMS Akku-Press 22V Connected	295×310×81 mm (11,6"×12,2"×3,2")
REMS Akku-Press XL 45kN 22V ACC	540×325×85 mm (21,3"×12,8"×3,3")

#### 1.7. Svars

REMS Power-Press SE piedziņas iekārta	4,7 kg (10,4 lb)
REMS Power-Press / Power-Press ACC piedziņas iekārta	4,7 kg (10,4 lb)
REMS Power-Press XL ACC	5,5 kg (12,1 lb)
REMS Mini-Press 14V ACC	
piedziņas iekārta ar akumulatoru	2,1 kg (4,5 lb)
REMS Mini-Press 22V ACC piedziņas iekārta ar akumulatoru	2,1 kg (4,5 lb)
REMS Mini-Press S 22V ACC piedziņas iekārta ar akumulatoru	2,2 kg (4,9 lb)
REMS Akku-Press 14V / Akku-Press 14V ACC	
piedziņas iekārta ar akumulatoru	3,8 kg (8,3 lb)
REMS Akku-Press E 22V ACC	
piedziņas iekārta ar akumulatoru	2,8 kg (6,2 lb)
REMS Akku-Press 22V ACC	
piedziņas iekārta ar akumulatoru	2,8 kg (6,2 lb)
REMS Akku-Press 22V Connected	
piedziņas iekārta ar akumulatoru	2,9 kg (6,4 lb)
REMS Akku-Press XL 45kN 22V ACC	
piedziņas iekārta ar akumulatoru	5,7 kg (12,6 lb)
REMS akumulators Li-Ion 14,4 V, 2,5 Ah	0,3 kg (0,7 lb)
REMS akumulators Li-Ion 14,4 V, 5,0 Ah	0,5 kg (1,1 lb)
REMS akumulators Li-Ion 21,6 V, 2,5 Ah	0,5 kg (1,1 lb)
REMS akumulators Li-Ion 21,6 V, 4,4 Ah	0,8 kg (1,8 lb)
REMS akumulators Li-Ion 21,6 V, 5,0 Ah	0,8 kg (1,8 lb)
REMS akumulators Li-Ion 21,6 V, 9,0 Ah	1,1 kg (2,4 lb)
Presēšanas knaibles (vidējais svars)	1,8 kg (3,9 lb)
Presēšanas knaibles Mini (vidējais svars)	1,2 kg (2,6 lb)
Starpknaibles Mini Z8	1,0 kg (2,2 lb)
Starpknaibles Z2	2,0 kg (4,4 lb)
Starpknaibles Z4	3,6 kg (7,9 lb)
Starpknaibles Z5	3,8 kg (8,4 lb)
Starpknaibles Z6 XL	5,5 kg (12,1 lb)
Starpknaibles Z8	1,7 kg (3,7 lb)
Presēšanas gredzens M54 (PR-3S)	3,1 kg (6,8 lb)
Presēšanas gredzens U75 (PR-3B)	2,7 kg (5,9 lb)

## 1.8. Informācija par troksni

Emisijas vērtība darba vietā

REMS Power-Press SE  $L_{pA} = 76$  dB(A)  $L_{WA} = 87$  dB(A)  $K = 3$  dB(A)  
REMS Power-Press /ACC/XL ACC

$L_{pA} = 81$  dB(A)  $L_{WA} = 92$  dB(A)  $K = 3$  dB(A)

REMS Mini-Press 14V ACC /

22V ACC / S 22V ACC

$L_{pA} = 73$  dB(A)  $L_{WA} = 84$  dB(A)  $K = 3$  dB(A)

REMS Akku-Press 14V / 14V ACC /

E 22V ACC / 22V ACC /

22V ACC Connected /

XL 45kN 22V ACC

$L_{pA} = 74$  dB(A)  $L_{WA} = 85$  dB(A)  $K = 3$  dB(A)

## 1.9. Vibrācija

Aprēķinātā efektīvā paātrinājuma vērtība  $< 2,5$  m/s<sup>2</sup>  $K = 1,5$  m/s<sup>2</sup>  
Norādītā vibrāciju emisijas vērtība tika noteikta normētā pārbaudes procesā un to var izmantot salīdzinājumos ar citu elektroinstrumentu. Norādīto vibrāciju emisijas vērtību var piemērot arī vienmērīgas darbības iepriekšējai novērtēšanai.

### ⚠ UZMANĪBU

Vibrāciju emisijas vērtība var atšķirties no norādītās vērtības elektroinstrumenta faktiskās lietošanas gaitā, kas ir atkarīgs no elektroinstrumenta lietošanas veida un apstākļiem. Arī atkarībā no faktiskajiem lietošanas apstākļiem (darbs ar periodiskiem pārtraukumiem), var nākties lietot drošības pasākumus, lai pasargātu lietotāju.

## 2. Eksploatācijas uzsākšana

### ⚠ UZMANĪBU

Pirms atjaunot piedziņas mašīnas eksploatāciju pēc ilgāka uzglabāšanas laika, aktivējiet pārspiediena vārstu (13), nospiežot atiestates taustiņu. Ja vārsts ir aizķēries vai kustas smagi, to nedrīkst spiest. Piedziņas mašīna jānodod autorizētā REMS servisa centrā pārbaudes veikšanai.

### ⚠ UZMANĪBU

Ievērojiet valsts noteikumus attiecībā uz manuāli vadāmiem kravas svariem. REMS presēšanas knaibju, REMS presēšanas knaibju Mini REMS presēšanas gredzenu ar starpknaiblēm lietošanai dažādās cauruļvadu savienošanas sistēmās piemērojami spēkā esošie REMS pārdošanas noteikumi, skatīt arī [www.rems.de](http://www.rems.de) → Dokumenti lejupielādei → Produktu katalogi un prospekti. Ja sistēmas izgatavotājs pārveido cauruļvadu savienošanas sistēmas komponentus vai izlaiž tirgū jaunus komponentus, firmā REMS (E-pasts: [info@rems.de](mailto:info@rems.de)) jāpieprasa aktuālā informācija par lietošanu. Grozījumi un maldi ir iespējami.

### 2.1. Pieslēgšana elektriskajam tīklam

#### ⚠ BRĪDINĀJUMS

**Jāpievērš uzmanība tīkla spriegumam!** Pirms piedziņas mašīnas, ātrās lādēšanas ierīces vai barošanas bloka pieslēgšanas pārbaudiet, vai uz pases datu plāksnītes norādītais spriegums atbilst tīkla spriegumam. Būvlaukumos, mitrā vidē, ārā vai iekštelpās vai līdzīgos apstākļos elektroinstrumentu drīkst ekspluatēt tikai no tīkla, kas ir aprīkots ar noplūdes strāvas aizsardzības slēdzi (FI slēdzi), kas atslēdz barošanu, ja noplūdes strāva uz zemi pārsniedz 30 mA 200 ms laikā.

#### Akumulatori

##### IEVĒRĪBAI

Akumulatoru 14,4 V (19) vienmēr vertikāli ievadiet piedziņas mašīnā vai ātras lādēšanas ierīcē. Ja akumulatori tiek ievadīti slīpi, tiek pasliktināti kontakti, kas var novest pie issavienojuma un akumulatora bojājumiem.

#### Pilnīga izlādēšanās zemsprieguma dēļ

Akumulatoros Li-Ion spriegums nedrīkst būt mazāks par minimālo, jo pretējā gadījumā akumulators var tikt bojāts pilnīgas izlādēšanās rezultātā. REMS akumulatoru Li-Ion šūnas piegādes brīdī ir uzlādētas apmēram uz 40 %. Tāpēc akumulatori Li-Ion jāuzlādē pirms lietošanas un regulāri lietošanas gaitā. Ja šī šūnu ražotāja prasība netiek ievērota, akumulators Li-Ion var tikt bojāts pilnīgas izlādēšanās rezultātā.

#### Pilnīga izlādēšanās glabāšanas gaitā

Ja relatīvi vāji uzlādēts akumulators Li-Ion tiek uzglabāts ilgāku laiku, tas var patstāvīgi izlādēties un tikt bojāts pilnīgas izlādēšanās rezultātā. Tāpēc noteikti uzlādējiet akumulatorus Li-Ion pirms glabāšanas un vismaz reizi sešos mēnešos glabāšanas gaitā. Noteikti uzlādējiet akumulatoru pirms lietošanas.

##### IEVĒRĪBAI

**Pirms lietošanas uzlādējiet akumulatoru. Li-Ion akumulatorus regulāri uzlādējiet, lai novērstu to dzīlo izlādēšanos. Pilnīgās izlādēšanās rezultātā akumulators tiek bojāts.**

REMS litija jonu akumulatoru lādēšanai izmantojiet tikai atļautas REMS ātras uzlādes ierīces. Jauni un ilgāku laiku nelietoti akumulatori Li-Ion sasniedz savu pilnīgo kapacitāti tikai pēc varākām lādēšanas reizēm.

#### Ātrās lādēšanas ierīce Li-Ion/Ni-Cd un ātrās lādēšanas ierīces Li-Ion

Ja ir pieslēgta tīkla kontaktdakša, kontrolgaismā pastāvīgi deg. Ja akumulators ir pieslēgts ātras lādēšanas ierīcei, zaļā mirgoša kontrolgaismā norāda uz to, ka akumulators ir uzlādēts. Ja zaļā kontrolgaismā nepārtraukti deg, akumulators

ir uzlādēts. Ja kontrolgaismā mirgo sarkanā krāsā, akumulators ir bojāts. Ja kontrolgaismā nepārtraukti deg sarkanā krāsā, ātras lādēšanas ierīces un / vai akumulatora temperatūra atrodas ārpus pieļautā darba diapazona no 0°C līdz +40°C.

##### IEVĒRĪBAI

Ātras uzlādēšanas ierīces nav piemērotas lietošanai ārā.

#### Barošanas bloks

Barošanas bloki paredzēti ar akumulatoriem darbināmo instrumentu darbam no tīkla, akumulatoru vietā. Barošanas bloki aprīkoti ar pārsprieguma un temperatūras aizsardzību. Darba stāvoklī attēlo gaismas diode. Ja gaismas diode deg, tas nozīmē, ka ierīce gatava darbam. Ja gaismas diode izdzies vai mirgo, tas nozīmē pārmērīgu strāvu vai nepieļaujamo temperatūru. Šajā laikā nedrīkst lietot piedziņas mašīnu. Pēc atdzišanas laika gaismas diode atkal deg, darbu var turpināt.

##### IEVĒRĪBAI

Barošanas bloki nav paredzēti lietošanai ārā.

**2.2. Montēt (nomainīt) presēšanas knaibles, presēšanas knaibles Mini (1. attēls (1)), presēšanas knaibles (4G) (11. attēls), presēšanas knaibles (S) (12. attēls), presēšanas gredzenu (PR-3S) ar starpknaiblēm (13. attēls), presēšanas gredzenu (PR-3B) ar starpknaiblēm (14. attēls), presēšanas gredzenu 45° (PR-2B) ar starpknaiblēm, presēšanas gredzenu S (PR-2B) ar starpknaiblēm Z8 vai starpknaiblēm Mini Z8 (15. attēls) radiālajās presēs.** Atslēdziet tīkla kontaktdakšu vai izņemiet akumulatoru. Lietojiet tikai presēšanas knaibles, presēšanas knaibles Mini vai presēšanas gredzenus ar sistēmai piemērotu presēšanas kontūru, kas atbilst presējamo fitingu sistēmai. Presēšanas knaiblēm, presēšanas knaiblēm Mini vai presēšanas gredzeniem uz presēšanas virsmām vai presēšanas segmentiem ir marķējums ar burtiem presēšanas kontūras apzīmēšanai un ar skaitli izmēra apzīmēšanai. Starpknaibles ir apzīmētas ar burtu Z un ciparu, kas paredzēts sakārtošanai ar pieļaujamo presēšanas gredzenu, kuram ir tāds pats apzīmējums. Presēšanas gredzenu 45° (PR-2B) drīkst pielikt starpknaiblēm Z1/starpknaiblēm Mini Z1 tikai zem leņķa 45° (18. attēls). Ar presēšanas gredzenu S (PR-2B) starpknaibles Z8 vai starpknaibles Mini Z8 var piestiprināt tā, lai tās varētu laideni pagriezt (15. attēls). Izlasiet un ievērojiet presējamās presēšanas fitingu sistēmas izgatavotāja/piegādātāja sagatavoto montāžas instrukciju. Nekādā gadījumā neveiciet presēšanu ar nepiemērotām presēšanas knaiblēm, presēšanas knaiblēm Mini vai presēšanas gredzenu ar starpknaiblēm, starpknaiblēm Mini (presēšanas kontūra, izmērs). Šajā gadījumā var sabojāt presēšanas knaibles, presēšanas knaibles Mini vai presēšanas gredzenu ar starpknaibles, starpknaibles Mini, kā arī presēto savienojumu.

Starpknaibles Z6 XL REMS presēšanas gredzenu XL 64–108, 2½–4" (PR-3S) piedziņai ar REMS Power-Press XL ACC. Starpknaibles Z7 XL 45kN REMS presēšanas gredzenu XL 64–108, 2½–4" (PR-3S) un presēšanas gredzenu XL 2½–4" (PR-3B) piedziņai ar REMS Akku-Press XL 45kN 22V ACC. Prasēi REMS Akku-Press XL 45kN 22V ACC der tikai starpknaibles Z7 XL 45kN.

Piedziņas mašīnu ieteicams uzstādīt uz galda uz grīdas. REMS Power-Press XL ACC grozāmo čaulīti (5. attēls (21)) izvieto atbilstoši izmantotajām presēšanas knaiblēm/starpknaiblēm. Lai izmantotu starpknaibles Z6 XL, grozāmo čaulīti (21) griež, līdz tā ir nofiksējusies, bet neapsedz piedziņas korpusa šķēlumu. Visām pārējām presēšanas knaiblēm/starpknaiblēm pagrieziet grozāmo čaulīti (21), līdz tā ir nofiksējusies, bet tā nedrīkst apsegt piedziņas korpusa šķēlumu. Presēšanas knaibju, presēšanas knaibju Mini vai starpknaibju montāža, starpknaibles Mini (maiņa) veicama tikai tad, kad visi preses rullīši (5) ir atvilkti atpakaļ. Pēc nepieciešamības REMS Power-Press SE griezes virziena sviru (7) pagrieziet pa kreisi un nospiediet drošības kontaktslēdzi (8), REMS Mini-Press 14V ACC / Mini-Press 22V ACC / Mini-Press S 22V ACC, REMS Power-Press / Power-Press ACC / Power-Press XL ACC un REMS Akku-Press 14V / Akku-Press 14V ACC / Akku-Press E 22V ACC / Akku-Press 22V ACC / Akku-Press 22V Connected, REMS Akku-Press XL 45kN 22V ACC – atiestates taustiņu (13) un turiet nospiestu, līdz presēšanas rullīši (5) ir pilnīgi atgriezušies.

##### ⚠ UZMANĪBU

Grozāmo čaulīti (21) izvieto vienmēr atbilstoši izmantotajām presēšanas knaiblēm/starpknaiblēm, līdz tā ir nofiksējusies, pretējā gadījumā pastāv saspišanas risks!

Atveriet knaibju turošo pirkstu (2). Šim nolūkam pavelciet spraisli (4), knaibju turošais ķīlis (2) izlec zem atsperes slodzes. Ievietojiet izvēlētos presēšanas knaibles, presēšanas knaibles Mini (1), starpknaibles, starpknaibles Mini (14). Pārvietojiet knaibju turošo pirkstu (2) uz priekšu, līdz spraislis (4) ir nofiksējies. Vienlaicīgi nospiediet uz leju pogu (3) tieši virs knaibju noturošā pirksta (2). Neiedarbiniet piedziņas mašīnu bez ievietotajām presēšanas knaiblēm, presēšanas knaiblēm Mini, presēšanas gredzena ar starpknaiblēm, starpknaiblēm Mini. Veiciet presēšanas procesu tikai presēšanas savienojuma izveidošanai. Bez presēšanas pretspiediena, ko nodrošina presēšanas savienotājs, piedziņas mašīna vai presēšanas knaibles, presēšanas knaibles Mini, presēšanas gredzens un starpknaibles, starpknaibles Mini tiek pakļautas nepamatoti lielai slodzei.

##### ⚠ UZMANĪBU

**Nekādā gadījumā neveiciet presēšanu, ja knaibju turošā bulskrūve (2) nav nobloķēta. Pastāv lūzuma risks, apkrāt lidošanas detaļas var izraisīt nopietnas traumas!**



### 2.3. REMS Akku-Press 22V Connected papildu funkcijas

Informāciju par izvēlni navigāciju, Connected funkcionalitāti un servisa portālu skatiet REMS Akku-Press 22V Connected lietošanas instrukcijā.



Lietošanas instrukcija



Ātrās palaišanas video (YouTube)

## 3. Eksploatācija

### ⚠ UZMANĪBU

Pirms atjaunot piedziņas mašīnas eksploatāciju pēc ilgāka uzglabāšanas laika, aktivējiet pārspiediena vārstu (13), nospiežot atiestates taustiņu. Ja vārsts ir aizķēries vai kustas smagi, to nedrīkst spiest. Piedziņas mašīna jānodod autorizētā REMS servisa centrā pārbaudes veikšanai.

Pirms katras lietošanas reizes jāpārbauda, vai presēšanas knaiblēm, presēšanas knaiblēm Mini, presēšanas gredzenam, starpknaiblēm un starpknaiblēm Mini, īpaši presēšanas žokļu (10) vai visu 3 presēšanas segmentu (16) presēšanas kontūram (11, 17) nav bojājumu un nolietojuma pazīmju. Nelietojiet bojātas vai nolietotas presēšanas knaibles, presēšanas knaibles Mini, presēšanas gredzenus, starpknaibles un starpknaibles Mini. Pretējā gadījumā pastāv nepienācīgas presēšanas vai nelaimes gadījuma risks.

Pirms katras lietošanas reizes veicama testa presēšana ar piedziņas mašīnu ar atbilstošām presēšanas knaiblēm, presēšanas knaiblēm Mini, presēšanas gredzenu ar starpknaiblēm vai starpknaiblēm Mini ar ievietotu presēšanas savienotāju. Presēšanas knaiblēm, presēšanas knaiblēm Mini (1), presēšanas gredzenam (15) ar starpknaiblēm vai starpknaiblēm Mini mehāniski jāder piedziņas mašīnā, lai tās varētu pienācīgi bloķēt. Presēšanas knaiblēm, presēšanas knaiblēm Mini (1. attēls), presēšanas gredzenam (PR-3B) (14. attēls), 45° presēšanas gredzenam (PR-2B) vai presēšanas gredzenam S (PR-2B) (15. attēls) pēc presēšanas beigām presēšanas spīles (10) pilnīgi aizveras pie "A". Presēšanas knaiblēm (PZ-4G) (11. attēls) un presēšanas knaiblēm (PZ-S) (12. attēls) pēc presēšanas beigām presēšanas žoklis (10) pilnīgi aizveras gan pie „A”, gan pretī esošajā pusē „B”. Presēšanas gredzenam (PR-3S) (13. attēls), presēšanas gredzenam XL (PR-3S) (13. attēls) pēc presēšanas beigām presēšanas segmenti (16) pilnīgi aizveras gan pie „A”, gan pretī esošajā pusē „B”. Jāpārbauda savienojuma blīvums (jāievēro nacionālās prasības, noteikumus un direktīvas).

Ja pie presēšanas čaulas pēc knaibļu aizvēršanās izveidojas ievērojama šķautne, iespējams, ka presētais savienojums ir nekvalitatīvs vai nehermētisks (sk. 5. sadaļu Traucējumi).

### ⚠ UZMANĪBU

**Lai novērstu piedziņas mašīnas bojājumus, pievērsiet uzmanību tam, lai darba situācijās, kas attēlotas 17. līdz 19. attēlā, starp presēšanas knaiblēm, presēšanas knaiblēm Mini, presēšanas gredzenu, starpknaiblēm, presēšanas knaiblēm Mini, fittingu un piedziņas mašīnas nebūtu spriegojuma. Šīs prasības neievērošanas gadījumā pastāv lūzuma risks, atļidošas daļas var izraisīt nopietnas traumas.**

### 3.1. Darba norise

Presēšanas knaibles, presēšanas knaibles Mini (1) ar roku jāspiež kopā tiktāl, lai tās varētu uzmaukt uz presēšanas savienojuma atbalsta. Piedziņas iekārta ar presēšanas knaiblēm jāuzliek uz fittinga taisnā leņķī attiecībā pret caurules asi. Knaibles jāatlaiz, lai tās aptver fittingu. Piedziņas iekārta jātur aiz korpusa rotura (6) un slēdzņa sviras (6).

Nolieciet presēšanas gredzenu (15) apkārt presēšanas savienotājam. Starpknaibles/starpknaibles Mini (14) ievietojiet piedziņas mašīnā un nostipriniet noturošo bultskrūvi, pēc nepieciešamības izvietojiet grozāmo čaulīti (21), skatiet 2.2. punktu. Starpknaibles/starpknaibles Mini (14) ar rokām savilkt kopā tā, lai starpknaibles/starpknaibles Mini varētu pielikt pie presēšanas gredzena. Atlaidiet starpknaibles/starpknaibles Mini, lai starpknaibļu/starpknaibļu Mini rādus/ puslodes cieši piegūlētu presēšanas gredzena bultskrūvēm/ložu ligzdām un presēšanas gredzens cieši piegūlētu presēšanas fittingam (16. attēls). Starpknaiblēm Z1 un starpknaiblēm Mini Z1 ņemiet vērā, kā presēšanas gredzenu drīkst pielikt tikai zem 45° leņķa. Ar presēšanas gredzenu S (PR-2B) starpknaibles Z8/starpknaibles Mini Z8 var piestiprināt tā, lai tās varētu laideni pagriezt (15. attēls).

### IEVĒRĪBAI

Izmantojiet tikai presēšanas gredzenam un piedziņas mašīnai paredzētas starpknaibles, skatīt 2.2. punktu. Šī ierobežojuma neievērošanas rezultātā iespējami nepareizi vai neblīvi presēti savienojumi, kā arī presēšanas gredzena un starpknaibļu bojājumi.

REMS Power-Press SE griezes virziena sviru (7) pārslēdziet uz labo pusi (kustība uz priekšu) un nospiediet drošības kontaktslēdzi (8). Turiet nospiestu drošības kontaktslēdzi (8), līdz presēšana ir pabeigta un presēšanas knaibles vai presēšanas gredzens ir aizvērts. Drošības kontaktslēdzi uzreiz atlaidiet. Griezes virziena sviru (7) pārslēdziet uz kreiso pusi (atpakaļgaita) un nospiediet slēdzi (8), līdz presēšanas rulli ir atgriezušies atpakaļ un drošības frīkcijs ir aktivizējies. Drošības frīkcionu uzreiz palaidiet.

### IEVĒRĪBAI

Izvaieties no liekas drošības frīkciona slodzes. Drošības kontaktslēdzi pēc presēšanas knaibļu, presēšanas gredzena aizvēršanas vai pēc presēšanas rullu atgriešanās nekavējoties atlaist. Drošības frīkcijs, ka visi frīkcioni, ir pakļauts nolietotāšanai. Ja drošības frīkcijs slodze ir nepamatoti liela, tas tiek nolietots daudz ātrāk.

REMS Power-Press un REMS Akku-Press: Drošības kontaktslēdzi (8) jātur nospiests, līdz presēšanas knaibles vai presēšanas gredzens aizvērusās. Par to liecina akustiskais signāls (klikšķis). Jānospiež atregulēšanas taustiņš (13) un jātur nospiests tik ilgi, līdz presēšanas rulli ir pilnībā atvirzījušies atpakaļ.

REMS Mini-Press 14V ACC / Mini-Press 22V ACC / Mini-Press S 22V ACC, REMS Akku-Press 14V ACC, Akku-Press E 22V ACC, Akku-Press XL 45kN 22V ACC, REMS Power-Press ACC un Power-Press XL ACC: Drošības kontaktslēdzi (8) jātur nospiests, līdz presēšanas knaibles vai presēšanas gredzens aizvērusās. Pēc presēšanas pabeigšanas piedziņas iekārta automātiski pārslēdzas uz atpakaļgaitu (piespiedu atpakaļgaita). Tas tiek darīts zināms ar akustisku signālu (knikšķis).

Turiet nospiestu REMS Akku-Press 22V ACC drošības kontaktslēdzi (8), līdz presēšanas knaibles vai presēšanas gredzens ir pilnīgi aizvērts. Akku-Press 22V Connected vispirms nospiediet ieslēgšanas/izslēgšanas pogu (26), pēc tam sāciet presēšanas procesu ar drošības kontaktslēdzi (8). Pēc presēšanas beigām piedziņas mašīna automātiski pārslēdzas uz atpakaļgaitu (piespiedu funkciju izpilde). Presēšanas spiediena indikācijas krāsu gaismas diode (22) norāda, vai piedziņas mašīnas presēšanas spiediens bijis pieļaujamajās robežās, skatīt 3.6.

Ar rokām saspiediet kopā presēšanas knaibles, presēšanas knaibles Mini tā, lai tās kopā ar piedziņas mašīnu varētu novilkt no presēšanas fittinga. Ar rokām saspiediet kopā starpknaibles, starpknaibles Mini tā, lai tās kopā ar piedziņas mašīnu varētu novilkt no presēšanas gredzena. Ar rokām atvēriet presēšanas gredzenu tā, lai to varētu novilkt no presēšanas fittinga.

### 3.2. Funkcionālā drošība

REMS Power-Press SE presēšanas procesu pabeidz atlaižot drošības kontaktslēdzi (8). Piedziņas mašīnas mehāniskā drošuma uzlabošanai abos presēšanas veļņu gala stāvokļos darbojas arī drošības frīkcijs, kura darbība ir atkarīga no griezes momenta. Nepieļaujiet pārmērīgu drošības frīkciona slodzi! REMS Power-Press SE ir aprīkota ar drošības elektroniku, kas atslēdz piedziņas mašīnu pārslodzes gadījumā. Kamēr presēšanas knaibles (1) un presēšanas gredzeni (15) pilnīgi aizveras, tam nav nekādas kritiskas nozīmes, skatīt 3.1. punktu. Ja piedziņas mašīna atslēdzas pirms presēšanas beigām (presēšanas žoklis, presēšanas gredzeni nebija aizvērti, skatīt 3.1. punktu), darbu nedrīkst turpināt, piedziņas mašīna nekavējoties jānodod autorizētā REMS servisa centrā pārbaudes/remonta veikšanai.

REMS Power-Press un REMS Akku-Press 14V presēšanas process tiek pabeigts automātiski, ziņojot par to ar akustiskā signāla starpniecību.

REMS Mini-Press 14V ACC / Mini-Press 22V ACC / Mini-Press S 22V ACC, REMS Akku-Press 14V ACC / Akku-Press E 22V ACC / Akku-Press 22V ACC / Akku-Press 22V Connected / Akku-Press XL 45kN 22V ACC, REMS Power-Press ACC un Power-Press XL ACC presēšanas process tiek pabeigts automātiski, ziņojot par to ar akustiskā signāla starpniecību, un automātiski atgriežas sākuma stāvoklī.

### IEVĒRĪBAI

Tikai pēc pilnīgas presēšanas knaibļu, presēšanas knaibļu Mini, presēšanas gredzena vai presēšanas segmenti aizvēršanas ir nodrošināta nevainojama presēšana. Presēšanas knaiblēm, presēšanas knaiblēm Mini (1. attēls), presēšanas gredzenam (PR-3B) (14. attēls), 45° presēšanas gredzenam (PR-2B) vai presēšanas gredzenam S (PR-2B) (15. attēls) pēc presēšanas beigām presēšanas spīles (10) pilnīgi aizveras pie "A". Presēšanas knaiblēm (PZ-4G) (11. attēls) un presēšanas knaiblēm (PZ-S) (12. attēls) pēc presēšanas beigām presēšanas žoklis (10) pilnīgi aizveras gan pie „A”, gan pretī esošajā pusē „B”. Presēšanas gredzenam (PR-3S) (13. attēls), presēšanas gredzenam XL (PR-3S) pēc presēšanas beigām presēšanas segmenti (16) pilnīgi aizveras gan pie „A”, gan pretī esošajā pusē „B”. Ja presēšanas knaibļu, presēšanas knaibļu Mini, presēšanas gredzenas vai presēšanas segmentu aizvēršanas gaitā presēšanas buksē izveidojas ievērojama atskarpe, presējums var būt nepareizs vai nehermētisks (sk. 5. sadaļu Traucējumi).

### 3.3. Darba drošība

Lai uzlabotu darba drošību, piedziņas iekārta ir aprīkota ar spiežamu drošības slēdzi (8). Tas ļauj jebkurā brīdī, īpaši, bīstamā situācijā, nekavējoties izslēgt iekārta. Piedziņas iekārta jebkurā stāvoklī iespējams pārslēgt uz atpakaļgaitu.

### 3.4. Mašīnas stāvokļa kontrole ar akumulatora dzijās izlādes aizsardzību

Kopš 2011. gada 01. janvāra visas REMS ar akumulatoru darbināmās preces ir aprīkotas ar elektronisku mašīnas statusa kontroli (18) ar pārslodzes drošinātāju, kas nodrošina aizsardzību no pārāk augstām strāvām, un uzlādes stāvokļa indikatoru ar 2 krāsu - zaļu/sarkanu - gaismas diodēm. Gaismas diode deg zaļā krāsā, ja akumulators ir pilnīgi vai pietiekami uzlādēts. Gaismas diode iedegas sarkanā krāsā, ja akumulators ir jāuzlādē, akumulatoram ir defekts vai piedziņas mašīna ir izslēgusies pārāk augstas strāvas dēļ. Ja šis stāvoklis iestājas presēšanas laikā, presēšanas process netiek pabeigts, presēšanas procesu var pabeigt tikai ar pilnīgi uzlādētu akumulatoru Li-Ion. Ja piedziņas mašīna netiek lietota, LED izdziest apmēram pēc 2 stundām un atkal iedegas, kad mašīna tiek atkal ieslēgta.

**3.5. Pakāpeniska litija jonu 21,6 V akumulatoru uzlādes stāvokļa indikācija (20)** Pakāpeniskā uzlādes stāvokļa indikācija attēlo akumulatora uzlādes pakāpi ar 4 gaismas diodēm. Nospiežot taustiņu ar baterijas simbolu, uz dažām sekundēm iedegas vismaz viena gaismas diode. Jo vairāk gaismas diodžu deg zaļā krāsā, jo lielāka ir akumulatora uzlādes pakāpe. Ja viena gaismas diode deg sarkanā krāsā, akumulators jāuzlādē.

### 3.6. Presēšanas spiediena monitorings

REMS Akku-Press 22V ACC (4. attēls) un REMS Akku-Press 22V Connected (9. attēls) presēšanas laikā tiek kontrolēts presēšanas spiediens. Pēc presēšanas procesa beigām presēšanas spiediena indikācijas gaismas diode (22) deg baltā krāsā, ja presēšanas spiediens bijis pieļaujamajās robežās, un sarkanā krāsā, ja presēšanas spiediens bijis mazāks par paredzēto, un piedziņas mašīna tiek atslēgta, ja presēšanas spiediens bijis zemāks par paredzēto. Nospiežot atgriešanas taustiņu (13) un turiet nospiestu, līdz presēšanas rullīši ir pilnīgi atvilkti atpakaļ. Ja presēšanas spiediens bijis ārpus pieļaujamajām robežām, presēšanu var sākt no jauna, šajā gadījumā presēšanas spiediena indikācijas gaismas diode atkal deg baltā krāsā presēšanas laikā. Pēc gaidīšanas laika, kas sastāda apmēram 2 minūtes, gaismas diode izdziest, bet atkal iedegas, kad mašīna atkal tiek ieslēgta. Ja presēšanas spiediena indikācijas gaismas diode deg sarkanā krāsā, iesakām nodot piedziņas mašīnu autorizētā REMS servīsā pārbaudes/remonta veikšanai.

Accu-Press 22 V Connected presēšanas spiediena kontrolei ir papildu funkcijas, skatiet REMS Akku-Press 22 V Connected lietošanas instrukcijas 3.1.3. nodaļu.

#### IEVĒRĪBAI

Ja presēšanas spiediens ir pieļaujamajās robežās un presēšanas spiediena indikācijas gaismas diode (22) deg baltā krāsā, tas neliecina viennozīmīgi uz to, presēšanas knaibles, presēšanas gredzenus vai presēšanas segmenti bija aizvērti presēšanas procesa beigās. Katra presēšanas procesa beigās kontrolējiet pilnīgo aizvēršanos, skatīt 3.1. punktu.

## 4. Uzturēšana

Blakus zemāk norādītajiem tehniskās apkopes pasākumiem, REMS piedziņas mašīnas kopā ar visiem instrumentiem (piemēram, presēšanas knaiblēm, presēšanas knaiblēm Mini, presēšanas gredzeniem ar starpknaiblēm, starpknaiblēm Mini) un piederumiem (piemēram, ātrās uzlādes ierīcēm, barošanas blokiem) ieteicams vismaz reizi gada nodot autorizētā REMS klientu apkalpošanas centrā apskates un elektroietaišu regulāras pārbaudes veikšanai. Vācijā šāda elektroietaišu pārbaude saskaņā ar DIN VDE 0701-0702, nelaiemes gadījumu novēršanas noteikumu DGVU 3. instrukciju „Elektroietaisis un ražošanas līdzekļi” ir paredzēta arī mobilām elektroietaisēm. Turklāt jāievēro ekspluatācijas valstī spēkā esošās likumdošanas prasības, noteikumi un drošības prasības.

### 4.1. Apkope

#### BRĪDINĀJUMS

**Pirms apkopes un remonta iekārta jāatvieno no elektriskā tīkla vai jānoņem akumulators!**

Saglabājiet tīras presēšanas knaibles, presēšanas knaibles Mini, presēšanas gredzenus, starpknaibles, starpknaibles Mini, īpaši to stiprinājumus. Tīriet ļoti netīras metāla daļas, piemēram, ar mašīnu tīrīšanas līdzekli REMS CleanM (preces Nr. 140119), pēc tam sargājiet no rūsas veidošanās.

Plastmasas daļas (piemēram, korpusu, akumulatorus) tīriet tikai ar REMS CleanM (preces Nr. 140119) vai maigām ziepēm un mitru salveti. Nedrīkst lietot sadzīves tīrīšanas līdzekļus, jo tie satur ķīmikālijas, kas var izraisīt plastmasas bojājumus. Plastmasas daļu tīrīšanai nekādā gadījumā nedrīkst lietot benzīnu, terpentīnu, šķīdinātājus vai tamlīdzīgas vielas.

Uzmanieties, lai šķidrums nekad nenonāktu elektroinstrumenta iekšpusē. Nekādā gadījumā neiegremdējiet elektroinstrumentu šķīdumā.

Regulāri pārbaudiet presēšanas knaibļu, presēšanas knaibļu Mini, presēšanas gredzenu un starpknaibļu, starpknaibļu Mini gaitu vieglumu. Nepieciešamības gadījumā notīriet presēšanas knaibles, presēšanas knaibles Mini, presēšanas gredzenus vai starpknaibles un iesmērējiet presēšanas virsmu ķīļus (12), presēšanas gredzenus vai starpknaibles, starpknaibles Mini (1. attēls, 11 – 15) ar mašīnēļu, nedemontējot presēšanas knaibles, presēšanas knaibļu Mini, starpknaibles Mini, presēšanas gredzenus vai starpknaibles! Novērsiet nogulsņumus presēšanas kontūrā (11, 17). Regulāri pārbaudiet visu presēšanas knaibļu, presēšanas knaibļu Mini, presēšanas gredzenu un starpknaibļu, starpknaibļu Mini gatavību darbam, veicot testa presēšanu ar ieliktu presēšanas savienotāju. Tikai pēc pilnīgas presēšanas knaibļu, presēšanas knaibļu Mini, presēšanas gredzena vai presēšanas segmenti aizvēršanas ir nodrošināta nevainojama presēšana. Presēšanas knaiblēm, presēšanas knaiblēm Mini (1. attēls), presēšanas gredzenam (PR-3B) (14. attēls), 45° presēšanas gredzenam (PR-2B) vai presēšanas gredzenam S (PR-2B) (15. attēls) pēc presēšanas beigām presēšanas spīles (10) pilnīgi aizveras pie "A". Presēšanas knaiblēm (4PZ-G) (11. attēls) un presēšanas knaiblēm (PZ-S) (12. attēls) pēc presēšanas beigām presēšanas žoklis (10) pilnīgi aizveras gan pie „A”, gan pretī esošajā pusē „B”. Presēšanas gredzenam (PR-3S) (13. attēls), presēšanas gredzenam XL (PR-3S) pēc presēšanas beigām presēšanas segmenti (16) pilnīgi aizveras gan pie „A”, gan pretī esošajā pusē „B”. Ja presēšanas knaibļu, presēšanas knaibļu Mini, presēšanas gredzena vai presēšanas segmentu aizvēršanas gaitā presēšanas buksē izveidojas ievērojama atskarpe, presējums var būt nepareizs vai nehermētisks (sk. 5. sadaļu Traucējumi).

Nelietojiet bojātas vai nolietotas presēšanas knaibles, presēšanas knaibles

Mini, presēšanas gredzenus vai starpknaibles, starpknaibles Mini. Ja Jums rodas šaubas, nododiet piedziņas mašīnu kopā ar visām presēšanas knaiblēm, presēšanas knaiblēm Mini, presēšanas gredzeniem un starpknaiblēm, starpknaibles Mini pārbaudei autorizētā REMS klientu apkalpošanas servīsā.

Presēšanas knaibļu stiprinājums jātur tīrs, īpaša uzmanība jāpievērš presēšanas rullīšu (5) un knaibļu stiprinājuma tapu (2) tīrībai, tās regulāri jātīra un pēc tam jāieziez ar mašīnēļu. Regulāri pārbaudiet piedziņas mašīnas funkciju drošumu, veicot presēšanu ar presēšanas savienotāju, kuram ir nepieciešams maksimālais presēšanas spēks. Ja veicot šo presējumu, presēšanas knaibles, presēšanas knaibles Mini, presēšanas gredzens un presēšanas segmenti pilnīgi aizveras (skatīt augstāk), piedziņas mašīnas funkcionēšanas drošība ir garantēta.

### 4.2. Pārbaude / ekspluatācijas stāvokļa uzturēšana

#### BRĪDINĀJUMS

**Pirms apkopes un remonta darbiem iekārta jāatvieno no elektriskā tīkla vai jānoņem akumulators!** Šos darbus drīkst veikt tikai kvalificēti speciālisti.

Visiem presēšanas/paplašināšanas instrumentiem (ieskaitot presēšanas knaibles, presēšanas knaibles Mini, presēšanas gredzenus, presēšanas galviņas, paplašināšanas galviņas) ir nepieciešama ikgadēja pārbaude.

REMS Power-Press SE piedziņas mehānismam apkope nav nepieciešama. Tajā ir iepildīta ilgstoši noturīga eļļa, tāpēc papildus smērvielas nav jālieto. Motoram REMS Power-Press SE, REMS Power-Press, REMS Power-Press ACC, REMS Power-Press XL ACC ir ogles sukuks. Tās mēdz nodilt un ir laiku pa laiku jāpārbauda un nepieciešamības gadījumā jānomaina. Jālieto tikai oriģinālās REMS ogles sukuks. Drošības mašīna REMS Power-Press SE ir aprīkota ar drošības frīkcionu. Šis frīkcijs ar laiku nolietojas un laiku pa laiku tās jāpārbauda un jānomaina. Izmantojiet tikai oriģinālos REMS drošības frīkcionus. Ar akumulatoru darbināmās piedziņas mašīnās līdzstrāvas motoru ogļu sukuks ir pakļauts nodilumam. Ogļu sukuks nevar atjaunot, jānomaina līdzstrāvas motors. REMS Akku-Press 22 V Connected ir bezsuku motors. Visās elektrohidrauliskās piedziņas mašīnās blīvēšanas gredzeni (apaļie gredzeni) ir pakļauti nodilumam. Tādēļ gredzeni laiku pa laiku jāpārbauda un jānomaina. Ja samazinās presēšanas spēks vai tiek konstatēti eļļas zudumi, piedziņas iekārta jānodod autorizētai REMS klientu apkalpošanas darbnīcai.

#### IEVĒRĪBAI

Bojātas vai nolietotas presēšanas knaibles, presēšanas knaibles Mini, presēšanas gredzenus un starpknaibles nedrīkst remontēt.

## 5. Traucējumi

Lai novērstu piedziņas mašīnas bojājumus, pievērsiet uzmanību tam, lai darba situācijās, kas attēlotas 16. līdz 18. attēlā, starp presēšanas knaiblēm, presēšanas knaiblēm Mini, presēšanas gredzenu, starpknaiblēm, starpknaiblēm Mini, fitingu un piedziņas mašīnu nebūtu spriegojuma.

### **⚠ UZMANĪBU**

Pirms atjaunot piedziņas mašīnas ekspluatāciju pēc ilgāka uzglabāšanas laika, aktivējiet pārspiediena vārstu (13), nospiežot atiestates taustiņu. Ja vārsts ir aizķēries vai kustas smagi, to nedrīkst spiest. Piedziņas mašīna jānodod autorizētā REMS servisa centrā pārbaudes veikšanai.

#### 5.1. Traucējums: Piedziņas mašīna nedarbojas.

##### Cēlonis:

- Oglu birstes ir nolietotas.
- Pieslēgšanas vads ir bojāts (REMS Power-Press SE, REMS Power-Press, REMS Power-Press ACC, REMS Power-Press XL ACC).
- Akumulators izlādējies vai bojāts (REMS akumulatora piedziņas mašīnas).
- Piedziņas mašīna bojāta.

##### Novērsšana:

- Nododiet ierīci REMS klientu apkalpošanas servisa speciālistiem ogļu suku vai līdzstrāvas motora nomaiņas veikšanai.
- Pieslēgšanas vadu nomaina kvalificēti speciālisti vai autorizēts REMS klientu apkalpošanas serviss.
- Uzlādējiet akumulatoru ar ātrās lādēšanas ierīces palīdzību vai nomainiet akumulatoru.
- Nododiet piedziņas mašīnu autorizētā REMS klientu apkalpošanas servisa pārbaudes/remonta veikšanai.

#### 5.2. Traucējums: Piedziņas mašīna nepabeidz presēšanu, presēšanas knaibles, presēšanas knaibles Mini, presēšanas gredzens vai presēšanas segments neaizveras pilnībā, griešanas knaibles vai kabeļu šķēres negriež pilnībā.

##### Cēlonis:

- Piedziņas mašīna ir pārkarsējusies (REMS Power-Press SE, REMS Power-Press, REMS Power-Press ACC, Power-Press XL ACC).
- Oglu birstes ir nolietotas.
- Frikcijs ir bojāts (REMS Power-Press SE).
- Akumulators izlādējies vai bojāts (REMS akumulatora piedziņas mašīnas).
- Piedziņas mašīna bojāta.
- Izmantotas nepiemērotas presēšanas knaibles, presēšanas knaibles Mini, nepiemērots presēšanas gredzens (presēšanas kontūrs, izmērs) vai nepiemērotas starpknaibles, starpknaibles Mini vai nepiemēroti griešanas ieliktņi.
- Presēšanas knaibles, presēšanas knaibles Mini, presēšanas gredzens vai starpknaibles, starpknaibles Mini smagi kustas vai ir bojātas.
- Presēšanas spiediena indikācijas gaismas diode (22) deg sarkanā krāsā (REMS Akku-Press 22V ACC, REMS Akku-Press 22V Connected), skatīt 3.6.
- Vītņstieņa izturības klase > 4.8 (400 N/mm<sup>2</sup>) (REMS griešanas knaibles Mini M, REMS griešanas knaibles M).
- Griešanas ieliktņi/kabeļu griezēji ir neasi (REMS griešanas knaibles Mini M, REMS griešanas knaibles M/REMS kabeļu šķēres).
- Nepiemēroti Klauke presēšanas ieliktņi izmantoti REMS presēšanas knaiblēs Mini Basic E01, REMS presēšanas knaiblēs Basic E01.

##### Novērsšana:

- Apmēram 10 min ļaujiet piedziņas mašīnai atdzist.
- Nododiet ierīci REMS klientu apkalpošanas servisa speciālistiem ogļu suku vai līdzstrāvas motora nomaiņas veikšanai.
- Nododiet frikcionu autorizētā REMS klientu apkalpošanas servisa pārbaudes/remonta veikšanai.
- Uzlādējiet akumulatoru ar ātrās lādēšanas ierīces palīdzību vai nomainiet akumulatoru.
- Nododiet piedziņas mašīnu autorizētā REMS klientu apkalpošanas servisa pārbaudes/remonta veikšanai.
- Pārbaudiet, kas ir rakstīts uz presēšanas knaiblēm, presēšanas knaiblēm Mini, presēšanas gredzena, starpknaiblēm, starpknaiblēm Mini un griešanas ieliktņiem, nepieciešamības gadījumā nomainiet attiecīgo elementu.
- Vairs nelietojiet presēšanas knaibles, presēšanas knaibles Mini, presēšanas gredzenu un starpknaibles. Izīriet, viegli ieelļojiet ar mašīnas eļļu vai nomainiet presēšanas knaibles, presēšanas knaibles Mini, presēšanas gredzenu vai starpknaibles, starpknaibles Mini.
- Nododiet piedziņas mašīnu autorizētā REMS klientu apkalpošanas servisa pārbaudes/remonta veikšanai. Pēc vajadzības veikt presēšanas fitingu papildu presēšanu vai nomainīt fitingu. Ievērojiet presēšanas fitingu sistēmas montāžas instrukciju.
- Ievērojiet vītņstieņa izturības klasi.
- Apgrieziet vai nomainīt griešanas ieliktņus/ nomainīt kabeļu griezējus.
- Ievērojiet sistēmas ražotāja instrukcijas, pēc nepieciešamības nomainiet presēšanas ieliktņus.

#### 5.3. Traucējums: REMS Power-Press SE **atkārtoti** atslēdzas pēc presēšanas pabeigšanas.

##### Cēlonis:

- Piedziņas mašīna bojāta.

##### Novērsšana:

- Nododiet piedziņas mašīnu autorizētā REMS klientu apkalpošanas servisa pārbaudes/remonta veikšanai.

#### 5.4. Traucējums: Aizverot presēšanas knaibles, presēšanas knaibles Mini, presēšanas gredzenu un presēšanas segmentu pie presēšanas bukses veidojas ievērojama atskarpe.

##### Cēlonis:

- Presēšanas knaibles, presēšanas knaibles Mini, presēšanas gredzens, presēšanas segmenti vai presēšanas kontūrs ir bojāts.
- Nepiemērotas presēšanas knaibles, presēšanas knaibles Mini, nepiemērots presēšanas gredzens (presēšanas kontūrs, izmērs) vai nepiemērotas starpknaibles, starpknaibles Mini.
- Presēšanas bukses, caurule un balsta bukses ir saskaņotas nepareizi.

##### Novērsšana:

- Nomainiet presēšanas knaibles, presēšanas knaibles Mini vai presēšanas gredzenu.
- Pārbaudiet, kas ir rakstīts uz presēšanas knaiblēm, presēšanas knaiblēm Mini, presēšanas gredzena un starpknaiblēm, starpknaibles Mini nepieciešamības gadījumā nomainiet.
- Pārbaudiet presēšanas bukses, caurules un balsta bukses saderību. Ievērojiet presējamās presēšanas fitingu sistēmas izgatavotāja montāžas instrukcijas, nepieciešamības gadījumā sazinieties ar izgatavotāju.

#### 5.5. Traucējums: Aizveriet presēšanas žokļus ar novirzi, kad presēšanas knaibles, presēšanas knaibles Mini „A” un „B” (1. attēls) nav zem slodzes.

##### Cēlonis:

- Presēšanas knaibles, presēšanas knaibles Mini nokrita, spiedatspere deformēta.

##### Novērsšana:

- Nododiet presēšanas knaibles, presēšanas knaibles Mini autorizētā REMS klientu apkalpošanas servisa pārbaudes veikšanai.

#### 5.6. Traucējums: Atskarpju veidošanās vītņstieņu griešanas procesā (REMS griešanas knaibles Mini M, REMS griešanas knaibles M).

##### Cēlonis:

- Griešanas ieliktņi neasi vai bojāti.
- Vītņstieņa izturības klase > 4.8 (400 N/mm<sup>2</sup>).

##### Novērsšana:

- Apgrieziet vai nomainīt griešanas ieliktņus.
- Ievērojiet vītņstieņa izturības klasi.



## 6. Utilizācija

Radiālās preses, akumulatorus, ātrās uzlādes ierīces un barošanas blokus pēc ekspluatācijas nedrīkst utilizēt kopā ar sadzīves atkritumiem. Tās ir utilizējamas saskaņā ar spēkā esošās likumdošanas prasībām. Litija baterijas un visu bateriju sistēmas akumulatoru pakas drīkst utilizēt tikai izlādētā stāvoklī, ja litija baterijas un akumulatoru pakas nav pilnīgi izlādētas, aizlīmējiet to kontaktus ar izolējošu lentu.

## 7. Ražotāja garantija

Garantijas laiks sastāda 12 mēnešus pēc jaunā izstrādājuma nodošanas pirmajam lietotājam. Izstrādājuma nodošanas brīdis jāpierāda, atsūtot oriģinālos pirkuma dokumentus, kuros ir norādītas ziņas par izstrādājuma pirkuma datumu un izstrādājuma nosaukumu. Garantijas laikā visi izstrādājuma darbības traucējumi, kas acīmredzot ir saistīti ar ražošanas vai materiāla trūkumiem, tiek novērsti bezmaksas. Trūkumu novēršana nepagarina un neatjauno garantijas laiku izstrādājumam. Garantija neattiecas uz bojājumiem, kas izriet no normāla nodiluma, nepareizas vai nepienācīgas lietošanas, lietošanas instrukciju neievērošanas, nepiemērotiem ražošanas līdzekļiem, pārmērīgas slodzes, lietošanas neparedzētiem mērķiem, patvaļīgām izmaiņām vai citiem apstākļiem, par kādiem REMS nevar uzņemties atbildību.

Garantijas remontu drīkst veikt tikai REMS autorizēta darbnīca, ar kuru ir noslēgts klientu apkalpošanas līgums. Pretenzijas tiek pieņemtas tikai ar nosacījumu, ka produkts bez jebkādiem izmaiņām un neizjauktā veidā tiek nodots REMS autorizēta servisa centrā, ar kuru ir noslēgts klientu apkalpošanas līgums. Nomainīti produkti un detaļas ir firmas REMS īpašums.

Izdevumus, kas saistīti ar produkta pārsūtīšanu, sedz lietotājs.

Autorizēto REMS servisa centru sarakstu var apskatīt internetā [www.rems.de](http://www.rems.de). No valstīm, kas nav norādītas sarakstā, produkti nosūtāmi uz sekojošo adresi: SERVICE-CENTER, Neue Rommelshäuser Straße 4, 71332 Waiblingen, Deutschland. Šī garantija nekādā veidā neskar likumā paredzētās lietotāja tiesības, pirmkārt, tiesības izvirzīt pretenzijas par trūkumiem pret pārdevēju, kā arī izvirzīt pretenzijas sakarā ar tīšu pienākumu pārkāpšanu un ražotāja atbildību par produkta kvalitāti.

Šai garantijai ir piemērojamas Vācijas tiesību normas, izņemot Vācijas starptautisko privāttiesību normas un ANO Konvencijas par starptautiskajiem preču pirkuma – pārdevuma līgumiem (CISG) normas. Šis visās pasaules valstīs derīgās garantijas devējs ir REMS GmbH & Co KG, Stuttgarter Str. 83, 71332 Waiblingen, Deutschland.

## 8. Ražotāja garantijas pagarināšana līdz 5 gadiem

Lietošanas instrukcijā norādītajām piedziņas mašīnām ražotāja garantiju var pagarināt līdz 5 gadiem. Ražotāja garantiju var pagarināt 30 dienu laikā pēc piedziņas mašīnas nodošanas pirmajam lietotājam, vienkārši reģistrējot piedziņas mašīnu internetā [www.rems.de/service](http://www.rems.de/service). Pretenzijas pagarinātās ražotāja garantijas ietvaros var iesniegt tikai reģistrēti pirmie lietotāji ar nosacījumu, ka plāksnīte ar tehniskās pase datiem nav noņemta no piedziņas mašīnas, uz tās norādītās ziņas nav grozītas un ir salasāmas. Garantijas tiesību nodošana trešajām personām nav iespējama.

## 9. Detaļu saraksti

Detaļu sarakstus skatīt [www.rems.de](http://www.rems.de) → Downloads → Parts lists.

## Originaalkasutusjuhendi tõlge

REMS presstange ja REMS presstange Mini ja vahetangidega REMS pressrõngaid kasutatakse eri toruühendusüsteemides kehtivate REMS müügidokumentide kohaselt, vaadake ka [www.rems.de](http://www.rems.de) → Downloads → Tootekataloogid, -brošüürid. Kui süsteemi tootja muudab toruühendusüsteemi osi või toob need uuesti turule, tuleb REMSilt (e-post [info@rems.de](mailto:info@rems.de)) küsida nende kasutamise tegelikkust seisu. Õigus teha muudatusi, võimalikud on vead.

### Joonised 1–15

1	Presstangid / Mini presstangid	18	Masina seisundi kontrollimine
2	Pihtide kinnituspoldid	19	Aku
3	Nupp	20	Astmeline laadimisoleku näidik (REMS akusid 21,6V)
4	Lukk		
5	Surverullid	21	Pöördhülss (REMS Power-Press XL ACC)
6	Korpuse käepide		
7	Pöörlemissuuna reguleerimishoob	22	Pressirõhu näit (REMS Akku-Press 22V ACC)
8	Turvalüliti		
9	Lülituskäepide	23	Õlavõõ kandeaas (REMS Akku-Press 22 V Connected)
10	Survemokad		
11	Presskontuur (presstangid)	24	OLED-näidik (REMS Akku-Press 22 V Connected)
12	Poldid		
13	Vabastusnupp	25	Vasak-/paremnoole nupp (REMS Akku-Press 22 V Connected)
14	Vahepihid / Mini vahepihid		
15	Pressrõngas	26	Toitelüliti (REMS Akku-Press 22 V Connected)
16	Press-segment		
17	Presskontuur (pressrõngas v press-segmentid)		

### Joonised 16

Vahetangide eesmärgipärane või lubamatu paigaldamine pressrõngale

### Joonised 17–19

Keelatud tööasendid

### Joonised 20

Kukkumiskaitsesüsteemide lubade ülevaade

## Üldised ohutusnõuded elektritööriistade kasutamisel

### ⚠ HOIATUS

Lugege kõiki selle elektritööriista juurde kuuluvaid ohutusnõudeid, juhiseid ja tehnilisi andmeid ning tutvuge asjasse puutuvate joonistega. Järgnevate juhiste eiramise tagajärjel võib tekkida elektrilöökk, rasked kehavigastused ja/või puhkeda tulekahju.

Hoidke kõik ohutusnõuded ja juhised alles, et neid ka hiljem lugeda.

Ohutusjuhistes kasutatav termin „elektritööriist“ käib võrku ühendatud (toitekaabliga) elektritööriistade või akuga (ilma toitekaabli) elektritööriistade kohta.

#### 1) Tööpiirkonna turvalisus

- Hoidke oma tööpiirkond puhas ja hästi valgustatud. Korratus või valgustamata tööpiirkonnad võivad põhjustada õnnetusi.
- Ärge töötage elektritööriistadega plahvatusohtlikus keskkonnas, kus leidub süttivaid vedelikke, gaase või tolmu. Elektritööriistad tekitavad sädeid, mis võivad süüdata tolmu või auru.
- Hoidke lapsed ja muud isikud elektritööriista kasutamise ajal eemal. Kui tähelepanu hajub, võite kaotada elektritööriista üle kontrolli.

#### 2) Elektriohutust

- Elektritööriista ühenduspistik peab pistikupesasse sobima. Pistikut ei tohi mingil moel muuta. Ärge kasutage koos kaitsemaandatud elektritööriistadega adapterpistikuid. Kui pistiku konstruktsiooni ei muudeta ja kasutatakse sellega sobivat pistikupesast, väheneb elektrilöökoht.
- Vältige kehalist kontakti maandatud pindadega nagu torud, radiaatorid, pliivid ja külmkapid. Kui teie keha on maandatud, valitseb suurem elektrilöökoht.
- Ärge jätke elektritööriista vihma või niiskuse kätte. Vee sattumisel elektritööriista sisse suureneb elektrilöökoht.
- Ärge kasutage toitekaablit vääral eesmärgil: ärge kasutage seda elektritööriista kandmiseks, ülesriputamiseks ega pistiku pistikupesast väljatõmbamiseks. Kaitske toitekaablit kuumuse, õli, teravate servade või liikuvate osade eest. Kahjustatud või puntras toitekaablid suurendavad elektrilöökohtu.
- Kui töötate elektritööriistaga õues, kasutage ainult välistingimustes kasutamiseks ette nähtud pikendusjuhtmeid. Välistingimustesse sobiva pikendusjuhtme kasutamine vähendab elektrilöökohtu.
- Kui elektritööriista kasutamist niisketes tingimustes ei ole võimalik vältida, tuleb kasutada rikkevoolu-kaitselüliti. Rikkevoolu-kaitselüliti kasutamine vähendab elektrilöökohtu.

#### 3) Inimeste ohutus

- Olge tähelepanelik, jälgige, mida teete, ja kasutage elektritööriistaga töötades tervet mõistust. Ärge kasutage elektritööriista, kui olete väsinud või uimastite, alkoholi või ravimite mõju all. Hetk tähelepanematust elektritööriista kasutamisel võib põhjustada raskeid vigastusi.

- Kandke kaitsevarustust ja alati ka kaitseprille. Isikliku kaitsevarustuse nagu tolmumaski, libisemiskindlate turvajalanõude, kaitsekiivri või kuulmiskaitsme kandmine, võttes arvesse elektritööriista liikimise ja kasutamise, vähendab vigastuste ohtu.
- Vältige ettekatsetamatut kasutuselevõtmist. Veenduge, et elektritööriist oleks välja lülitatud, enne kui ühendate selle vooluvõrku ja/või akuga, võtate kätte või kannate. Kui hoiate elektritööriista kandes sõrme lüliti või ühendate elektritööriista sisselülitatult vooluvõrku, võib see põhjustada õnnetusi.
- Eemaldage enne elektritööriista sisselülitamist reguleerimiseadmed või mutrivõtmed. Tööriist või võti, mis on jäänud elektritööriista pöörleva osa külge, võib tekitada vigastusi.
- Vältige ebanormaalselt kehaasendit. Hoolitsege selle eest, et seisate kindlalt ja hoiate kogu aeg tasakaalu. Niimoodi on teil elektritööriista üle ootamatutes olukordades parem kontroll.
- Kandke sobivaid riideid. Ärge kandke liiga avaraid riideid ega ehteid. Hoidke juuksed ja riided liikuvatest osadest eemal. Liiga avarad riided, ehted ja pikad juuksed võivad jääda liikuvate osade vahele.
- Kui on võimalik paigaldada tolmuimeimis- ja kogumisseadmed, tuleb need ühendada ja neid õigesti kasutada. Tolmuimeamise kasutamine võib vähendada tolmuga seotud ohte.
- Ärge kasutage valet ohutuskontseptsiooni ega eirake elektritööriistade ohutuseeskirju ka siis, kui olete elektritööriista kasutamises mitmekülgset kogenu. Hooletu käsitsemine võib juba sekundi murdosa vältel tuua kaasa rasked vigastused.

#### 4) Elektritööriista kasutamine ja käsitsemine

- Ärge koormake elektritööriista üle. Kasutage oma töös selleks ette nähtud elektritööriista. Sobiva elektritööriistaga töötate etteantud võimsusvahemikus paremini ja turvalisemalt.
- Ärge kasutage elektritööriista, mille lüliti on defektne. Elektritööriist, mida ei saa enam sisse või välja lülitada, on ohtlik ja tuleb ära parandada.
- Eemaldage pistik pistikupesast ja/või võtke eemaldatav aku välja, enne kui reguleerite seadet, vahetate tööriista tarvikuid või panete elektritööriista hoiule. See ettevaatusabinõu hoiab ära elektritööriista ettekatsetamata käivitumise.
- Kui elektritööriista ei kasutata, hoidke neid lastele kättesaamatus kohas. Ärge lubage elektritööriista kasutada inimestel, kes ei tunne selle käsitsemist või ei ole neid juhiseid lugenud. Elektritööriistad on ohtlikud, kui neid kasutavad kogenumatud inimesed.
- Käige elektritööriistade ja tööriista tarvikutega hoolikalt ümber. Kontrollige, kas liikuvad osad töötavad korralikult ega kiildu, ega osad ei ole purunenud või nii kahjustunud, et elektritööriist ei saa nõuetekohaselt töötada. Laske kahjustatud osad enne elektritööriista kasutamist ära parandada. Halvasti hooldatud elektritööriistad on paljude õnnetuste põhjus.
- Hoidke löiketarvikud teravad ja puhtad. Hästi hooldatud teravate lõikeservadega löiketarvikud jäävad vähem kinni ja neid on hõlpsam juhtida.
- Kasutage elektritööriista, tööriista tarvikuid, tööriistade tarvikuid jne kooskõlas käesolevate juhistega. Arvestage töötingimuste ja töö iseloomuga. Elektritööriistade kasutamine muul otstarbel peale ettenähtu võib tuua kaasa ohtlikke olukordi.
- Hoidke käepidemed ja pidepinnad kuivad ning õlist ja määrdest puhtad. Libedate käepidemete ja pidepindadega ei saa käsitada elektritööriista turvaliselt ega kontrollida seda ootamatutes olukordades.

#### 5) Akutööriista kasutamine ja käsitsemine

- Laadige akusid ainult tootja soovitatud laaduritega. Kui kasutate teise akutüübi jaoks mõeldud laadurit, võib tekkida tuleoht.
- Kasutage elektritööriistades ainult selleks ettenähtud akusid. Teistsuguste akude kasutamine võib põhjustada vigastusi ja tuleohtu.
- Jälgige, et mittekasutatavate akude peale ei satuks kirjaklambreid, münte, võtmeid, naelu, kruvisid ega muid väikesi metallesemeid, mis võivad akuklemmid lühistada. Akuklemmide vahel tekkiva lühise tagajärjel võivad tekkida põletused või tulekahju.
- Valesti kasutamise tagajärjel võib akuedelik hakata lekkima. Vältige sellega kokkupuudet. Juhusliku kokkupuute korral loputage seda kohta veega. Kui vedelik satub silma, pöörduge ka arsti poole. Akuedelik võib põhjustada nahaärritust või põletust.
- Ärge kasutage kahjustatud või muudetud akut. Kahjustatud või muudetud akude käitumine on ettearvamatu ja nende kasutamine võib tuua kaasa plahvatus- ja vigastusohu.
- Ärge hoidke akut tule või kõrge temperatuuri tingimustes. Tuli või temperatuur üle 130 °C võivad põhjustada plahvatusohtu.
- Järgige kõiki laadimisjuhiseid ja ärge laadige akut või akutööriista kunagi väljaspool kasutusjuhendis märgitud temperatuurivahemikku. Väär laadimine või laadimine väljaspool lubatud temperatuurivahemikku võib kahjustada akut ja suurendada tuleohtu.

#### 6) Teenindus

- Laske oma elektritööriista parandada ainult kvalifitseeritud personalil ja nõudke originaalvaruosade kasutamist. See tagab elektritööriista turvalisuse.
- Ärge hooldage kahjustatud akusid. Akusid tohib hooldada üksnes tootja või volitatud teeninduskeskus.

## Radiaalpresside ohutusjuhised

### ⚠ HOIATUS

Lugege kõiki selle elektritööriista juurde kuuluvaid ohutusnõudeid, juhiseid ja tehnilisi andmeid ning tutvuge asjasse puutuvate joonistega. Järgnevate juhiste eiramise tagajärjel võib tekkida elektrilöökk, rasked kehavigastused ja/või puhkeda tulekahju.

Hoidke kõik ohutusnõuded ja juhised alles, et neid ka hiljem lugeda.

- Ärge kasutage elektritööriista, kui see on kahjustatud. Õnnetuseoht.
- Hoidke töötades kinni elektritööriista korpuse käepidemest (6) ja lülitiga käepidemest (9) ning seiske kindlat. Elektritööriista surumisejõud on tugev. Seda tuleb käsitseda kahe käega ja kindlalt. Seetõttu olge eriti ettevaatlik. Hoidke lapsed ja teised isikud elektritööriista kasutamise ajal eemal.
- Ärge puutuge pressimis-/lõikepiirkonnas liikuvaid osi. Sõrme või käe vahele jäämise ja vigastamise oht.
- Ärge kunagi kasutage radiaalpressi, lukustamata seejuures tangide hoidepoliti (2). On olemas murdumisoht, mille korral laiali paiskuvad osad võivad tekitada tõsiseid kehavigastusi.
- Asetage radiaalpress koos REMS pressimistöriistadega pressiliitmikule torutelje suhtes täisnurga all. Kui radiaalpress asetatakse toruteljele kaldu, liigub see oma suure veojõu tõttu torutelje suhtes täisnurkseks. Seejuures võivad käed ja muud kehaosad saada muljuda. Peale selle valitseb purunemisoht ja eemalepaiskuvad osad võivad tekitada vigastusi.
- Asetage pressrõngas S (PR-2B) pressiliitmikule alati torutelje suhtes täisnurga all. Jälgige vaheadapteritega Z8 radiaalpressi pressrõngale S paigaldamisel, et radiaalpressil oleks vaba pöördenurk. Tekib purunemisoht, mille korral võivad laialipaiskuvad osad tekitada raskeid kehavigastusi.
- Pressiliitmikusüsteemi kasutamiseks lugege ja järgige süsteemi tootja juhiseid ja teavet. Nõuete eiramine võib põhjustada kasutuskõlbmatuid pressühendusi ja pressimistöriista kahjustada.
- Kasutage radiaalpressi ainult koos paigaldatud presstangide, presstangide Mini, vahetangidega pressrõngaga. Käivitage pressimistöimingu ainult pressühenduse tegemiseks. Ilma pressühendaja tekitatud pressimise vastusurveta koormatakse ajamimasinat, presstange, Mini presstange, pressrõngast ja vahetange tarbetult palju.
- Kontrollige enne presstangide, vahetangidega pressrõngaste (pressmokat, vahemokkadega pressvõrud) ja teiste toodete kasutamist, kas need on REMS radiaalpressidele kohased. Teiste tootjate presstange ja vahetangidega pressrõngaid võib kasutada seadmetes REMS Power-Press SE, REMS Power-Press, REMS Power-Press ACC, REMS Power-Press XL ACC, REMS Akku-Press 14V, REMS Akku-Press 14V ACC, REMS Akku-Press E 22V ACC, REMS Akku-Press 22V ACC, REMS Akku-Press 22V Connected ja REMS Akku-Press XL 45 kN 22V ACC siis, kui neil on vajalik telgsurvejõud 32 kN, kui need sobivad mehaaniliselt REMS käituriga, kui neid saab nõuetekohaselt lukustada ja kui need murduvad tööea lõppedes või ülekoormuse tõttu ohutult (näiteks pressipakkide osad ei paisku eemale). Soovitatakse kasutada ainult selliseid presstange ja vahetangidega pressrõngaid, mille ohutustegur väsimusmurrus suhtes on  $\geq 1,4$ , st mis kannatavad telgsurvejõudu 32 kN kuni 45 kN. Lisaks lugege ja järgige presstangide ja vahetangidega pressrõngaste tootja/pakkuja kasutusjuhendit ja ohutusjuhiseid, samuti presskoostesüsteemi tootja/pakkuja paigaldusjuhendit ning pöörake tähelepanu ka seal nimetatud võimalikele kasutuspiirangutele. Nõuete eiramine võib põhjustada murdumisoht ja laiali paiskuvad osad võivad tekitada tõsiseid kehavigastusi.
- Paigutage REMS Power-Press XL ACC pöörhülss (21) vastavalt kasutatavatele presstangidele/vahetangidele, vt 2.2. Vigastusoh!
- Kasutage ainult kahjustamata presstange, Mini presstange, pressrõngaid ja vahetange. Kahjustatud presstangid, Mini presstangid, pressrõngad ja vahetangid võivad kinni jääda või murduda ja/või pressühendus muutub vigaseks. Kahjustatud presstange, Mini presstange, pressrõngaid ja vahetange ei tohi parandada. Nõuete eiramine võib põhjustada murdumisoht ja laiali paiskuvad osad võivad tekitada tõsiseid kehavigastusi.
- Enne presstangide, Mini presstangide, pressrõngaste ja vahetangide paigaldamist/mahavõtmist lahutage pistik vooluvõrgust või eemaldage aku. Vigastuste oht!
- Järgige elektritööriista hooldusekirju ja presstangide, Mini presstangide, pressrõngaste ja vahetangide hooldusjuhiseid. Hooldusekirjade järgimine pikendab elektritööriista, presstange, presstangide Mini, pressrõngaste ja vahetangide tööiga.
- Ärge laske elektritööriistal kunagi töötada järelevalveta. Lülitage elektritööriist pikemate tööpauside ajaks välja ja eemaldage pistik/aku. Elektriliste seadmete järelevalveta kasutamisega kaasneb ainelise kahju ja/või kehavigastuste oht.
- Asetage maksimaalselt 3 pressrõngast XL 64–108 (PR-3S) süsteemi kohvrise XL-Boxx, millel on sisujaotur pressrõngastele XL 64–108 (PR-3S) (lisatarvik, art nr 579603). Maksimaalse koormuspiiri järgimine 3 pressrõngaga XL (PR-3S) vähendab materiaalse kahju ja/või vigastuste ohtu.
- Kasutage REMS pressimis- ja lõiketööriistu ainult ajamites, mida on REMS pressimis- ja lõiketööriistadega kasutada lubatud. Selle nõude eiramine võib põhjustada varakahju ja tekitada kehavigastusi, ka pressühendus võib olla kasutuskõlbmatu või keermesvarrast ja elektrikaablit ei lahutata.
- Enne iga kasutamist kontrollige REMS lõiketööriistade kahjustusi ja kulumist, samuti lõiketerade/kaabliõikurite kindlat ja lõtkuvaba istu. Kahjustatud ja kulunud REMS lõiketangid, lõiketerad/kaabliõikurid, samuti valesti kinnitatud lõiketerad/kaabliõikurid halvendavad lõiketulemust. On olemas murdumisoht, mille korral võivad laialipaiskuvad osad tekitada raskeid kehavigastusi.
- Asetage REMS presstangid Mini, REMS presstangid, REMS pressrõngad koos pressimiskontuuriga pressiliitmikule pressiliitmiku tootja andmete kohaselt. Nende nõuete eiramine võib põhjustada REMS pressimistöriistu ja muuta pressühenduse kasutamiskõlbmatuks.
- Veenduge, et pressimise ajal ei jääks pressmokkade ja -segmentide vahele võrkehi. Võrkehad takistavad täielikku sulgemist ja/või võivad pressi konnektorit kahjustada. Võrkehad võivad REMS pressimis- ja lõiketööriistu kahjustada.
- Veenduge, et REMS pressimistöriistade kinnitamisel oleks tööpiirkonnas piisavalt ruumi ka kasutatava ajami ja enda jaoks. Kui seda nõuet ei järgita, on oht, et pressimistöriistad tõmbavad ennast ajami jõul torutelje suhtes täisnurga

alla. Seejuures tekib vigastusohk kehaosade muljumise tõttu ja pressimistöriistad võivad kahjustuda. Peale selle tekib purunemisoht ja eemalepaiskuvad osad võivad tekitada vigastusi.

- Kasutage ainult kahjustusteta REMS lõiketööriistu. Kahjustatud REMS lõiketööriistad võivad kinni kiiluda, puruneda või lõiketerad/kaabliõikurid võivad olla nürid. REMS lõiketööriistadel tohib vahetada ainult kulunud lõiketerad/kaabliõikureid; neid ei tohi ka parandada. Nõuete eiramine võib põhjustada purunemisoht ja laialipaiskuvad osad võivad tekitada kehavigastusi.
- Kasutage REMS pressimis- ja lõiketööriistade transportimiseks ning hoidmiseks ettevõtte REMS pakutatav sisetükiga terasplekist kasti või sisetükiga L-Boxx-süsteemikohvrit. Need kaitsevad REMS pressimis- ja lõiketööriistu määrduumise ja kahjustuste eest, pikendades tööriistade kasutusiga.
- Kontrollige regulaarselt elektritööriista toitejuhtme ja pikendusjuhtmete ning toitevarustuse korrasolekut. Kahjustuste korral laske need pädevalt spetsialistil või volitatud lepingulisel REMS-i klienditeenindustöökojas välja vahetada.
- Andke elektritööriist üksnes selle kasutamiseks väljaõpetatud inimeste kätte. Noorukid tohivad elektritööriistaga töötada vaid juhul, kui nad on üle 16 aasta vanad, töö on vajalik nende väljaõppeks ja nad on spetsialisti järelevalve all.
- See elektriseade ei ole ette nähtud kasutamiseks laste ning piiratud füüsiliste, sensoorsete või vaimsete võimetega inimeste poolt ning selliste isikute poolt, kellel puuduvad piisavad kogemused või teadmised selle seadme ohutuks kasutamiseks, välja arvatud nende eest vastutava isiku järelevalve all või juhendamisel. Vastasel juhul tekib väärkasutamise ja vigastuste oht.
- Kasutage ainult lubatud ja vastavalt tähistatud, piisava suurusega ristlõikega pikendusjuhtmeid. Kasutage pikendusjuhtmeid pikkusega kuni 10 m juhtme ristlõikega 1,5 mm<sup>2</sup> ja pikendusjuhtmeid pikkusega 10–30 m juhtme ristlõikega 2,5 mm<sup>2</sup>.

#### ⚠ OHT

- Ärge kasutage REMS kaablikaäre, REMS presstange Mini Basic E01 ega REMS presstange Basic E01 koos presstarvikutega voolujuhtivatel elektrijuhtmetel. Töödeldav voolujuhtiv elektrijuhe tuleb lasta kvalifitseeritud personalil pingevabaks lülitada. Tööriistad ei ole isoleeritud ega kaitse elektrilöögi eest.
- Lugege ja järgige kõiki ohutusandmeid ja -juhiseid Klauke elektrikaabli ühendamise materjali kohta. Ohutusjuhiste eiramine suurendab elektrilöögi ohtu.
- Kasutage REMS presstange Basic E01 koos REMS presstarvikutega T 12 ainult kukkumiskaitse-süsteemide puhul, mida tootja on katsetanud ja heaks kiitnud (jn 20). Ohutusjuhiste eiramine suurendab allakukkumisohtu.
- Lugege ja järgige süsteempakkuja kukkumiskaitse-süsteemide kõiki ohutusandmeid ja -juhiseid. Kontrollige kukkumiskaitse-süsteemi iga pressimist süsteemi juurde kuuluva harkkaliibriga. Kui harkkaliibril ei saa üle pressitud nelikandi lükata, siis ei ühildu pressimine süsteemiga ja seda ei tohi kasutada. Sel juhul tuleb presstarvikud välja vahetada. Ohutusjuhiste eiramine suurendab allakukkumisohtu.

## Ohutusnõuded akudele, kiirraadimisseadmetele, toitepingeseadmetele

#### ⚠ HOIATUS

Lugege kõiki selle elektritööriista juurde kuuluvaid ohutusnõudeid, juhiseid ja tehnilisi andmeid ning tutvuge asjasse puutuvate joonistega. Juhiste eiramine tagajärjel võib tekkida elektrilöök, raskest kehavigastused ja/või puhkeda tulekahju.

Hoidke kõik ohutusnõuded ja juhised alles, et neid ka hiljem lugeda.

Vt ka veebilehte [www.rems.de](http://www.rems.de) → Allalaadimised → Kasutusjuhendid → Ohutusjuhised → Akude, kiirraadimisseadmete ja toitepingeseadmete ohutusjuhised.

## Ohutuskardid

#### ⚠ HOIATUS

Lugege ohutuskarte. Juhiste eiramine tagajärjel võib tekkida elektrilöök, raskest kehavigastused ja/või puhkeda tulekahju.

Hoidke kõik ohutusnõuded ja juhised alles, et neid ka hiljem lugeda.

Vt veebilehte [www.rems.de](http://www.rems.de) → Allalaadimised → Ohutuskardid → Akud.

## Sümbolite tähendused

#### ⚠ OHT

Kõrge riskiastmega ohtlikkus, eiramine võib põhjustada surma või tõsiseid (pöördumatuid) vigastusi.

#### ⚠ HOIATUS

Keskmise riskiastmega ohtlikkus, eiramine võib põhjustada surma või tõsiseid (pöördumatuid) vigastusi.

#### ⚠ ETTEVAATUST

Madala riskiastmega ohtlikkus, eiramine võib põhjustada mõõduka raskusega (pöörduvad) vigastusi.

#### TEATIS

Varakahju, ei ole ohutusnõue! Vigastamise oht välistatud.



Oht



Allakukkumine



Elektripinge



Loe enne kasutamist kasutusjuhendit





Kanna silmakaitsevahendit



Kanna kuulmiskaitsevahendit



Elektritööriist vastab kaitseklassi II nõuetele



Seade ei ole ette nähtud välitingimustes kasutamiseks



Lülitus-toiteplokk (SMPS)



Lühisekindel turvatrafo (SCPST)



Jäätmete keskkonnasäästlik kõrvaldamine



CE vastavusdeklaratsioon

## 1. Tehnilised andmed

### Otstarbekohane kasutamine

#### ⚠ HOIATUS

REMS radiaalpressid on mõeldud kõigi levinud pressistu-süsteemide pressühenduste tegemiseks, elektrijuhtmete ühenduste tegemiseks, kukkumiskaitseüsteemide jaoks ühenduste tegemiseks, keermesvarraste lõikamiseks, elektrikaablite lõikamiseks (32 kN radiaalpressid).

REMS-lõiketangid Mini M ja REMS-lõiketangid M on ette nähtud terasest või rooste-vabast terasest keermesvarraste lõikamiseks kuni tugevusklassini 4.8 (400 N/mm<sup>2</sup>). REMS kaablikäärid on mõeldud elektrikaablite ≤ 300 mm<sup>2</sup> (Ø 30 mm) lõikamiseks. REMS presstangid Mini Basic E01, REMS presstangid Basic E01 on mõeldud Klauke ühendusmaterjali pressimiseks ≤ 300 mm<sup>2</sup> elektrijuhtmetel, koos sobivate Klauke presstarvikutega seeriast 22, kitsas pressimine.

REMS presstangid Basic E01 koos presstarvikutega T12 on mõeldud lubatud kukkumiskaitseüsteemide pressimiseks.

REMS akud, kiirilaadimiseadmed, toitepingeseadmed on mõeldud kasutamiseks kasutusülevaate järgi.

Kõik muud kasutused ei ole otstarbekohased ja ei ole seepärast lubatud.

REMS akutööriistade, akude, kiirilaadimis- ja toitepingeseadmete kasutusülevaade. Vt veebilehte [www.rems.de](http://www.rems.de) → Allalaadimised → Kasutusjuhendid lehed → RADIAAL-PRESSID: MUUD DOKUMENDID



### 1.1. Tarnekomplekt

Elektrilised radiaalpressid: ajamimasin, kasutusjuhend, terasplekist kast / L-Boxx / transpordikast XL / XL-Boxx.

Akupressid: ajamimasin, Li-ionaku, kiirilaadimiseseade, kasutusjuhend, terasplekist kast / L-Boxx / XL-Boxx.

### 1.2. Artiklinumbrid

REMS Power-Press SE ajam	572101
REMS Power-Press ajam	577001
REMS Power-Press ACC ajam	577000
REMS Power-Press XL ACC ajam	579000
REMS Mini-Press 14V ACC ajam	578001
REMS Mini-Press 22V ACC ajam	578002
REMS Mini-Press S 22V ACC ajam	578003
REMS Akku-Press ajam Li-Ion	571003
REMS Akku-Press ACC ajam	571004
REMS Akku-Press E 22V ACC ajam	576006
REMS Akku-Press 22V ACC ajam	576000
REMS Akku-Press 22V Connected ajam	576003
REMS Akku-Press XL 45 kN 22V ACC ajam	579001
REMS-presstangid Mini, REMS-presstangid, REMS-pessrõngad, REMS-vahetangid Mini, REMS-vahetangide kohta	vt firma REMS kataloogi
REMS-lõiketangide Mini M, REMS-lõiketangide M kohta	vt firma REMS kataloogi
REMS-kaablikäärid	571887
Kaabliõõkurid, 2 tk komplektis (REMS-kaablikäärid)	571889
REMS-presstangid Mini Basic E01	578618
REMS-presstangid Basic E01	571855
REMS-presstarvikud T 12, 2 tk komplektis	570891
REMS Aku Li-Ion 14,4 V, 2,5 Ah	571545
REMS Aku Li-Ion 14,4 V, 5,0 Ah	571555
REMS Aku Li-Ion 21,6 V, 2,5 Ah	571571
REMS Aku Li-Ion 21,6 V, 4,4 Ah	571574
REMS Aku Li-Ion 21,6 V, 5,0 Ah	571581
REMS Aku Li-Ion 21,6 V, 9,0 Ah	571583
Kiirilaadija Li-Ion/Ni-Cd 220–240 V, 65 W	571560
Kiirilaadija Li-Ion 220–240 V, 70 W	571575

Kiirilaadija Li-Ion 100–240 V, 90 W	571585
Kiirilaadija Li-Ion 100–240 V, 290 W	571587
Toitepinge 220–240 V, 14,4 V, 33 A akude asemel	
toitepinge liitumioonakuga 230 V	571565
Toitepinge 220–240 V, 21,6 V, 15 A akude asemel	
toitepinge liitumioonakuga 230 V	571567
Toitepinge 220–240 V, 21,6 V, 40 A akude asemel	
toitepinge liitumioonakuga 230 V	571578
Terasplekist kohver REMS Power-Press E / REMS Power-Press SE	570280
Terasplekist kohver REMS Power-Press	570280
Terasplekist kohver REMS Power-Press ACC	570280
Transpordikast XL (REMS Power-Press XL ACC)	579240
Terasplekist kohver REMS Mini-Press 14V ACC / Mini-Press 22V ACC / Mini-Press S 22V ACC	578290
Süsteemi ümbris L-Boxx REMS Mini-Press 14V ACC / Mini-Press 22V ACC / Mini-Press S 22V ACC	578299
Terasplekist kohver REMS Akku-Press 14V / Akku-Press 14V ACC / Akku-Press 22V ACC	571290
Süsteemi kohver toodetele L-Boxx RREMS Akku-Press 14V / Akku-Press 14V ACC / Akku-Press 22V ACC	571283
Süsteemi kohver XL-Boxx REMS Akku-Press 45 kN 22 V ACC	579601
REMS CleanM, Masina puhastus	140119

Terasplekist kastid või süsteemkohvid koos sisuga REMS presstangide, REMS pressrõngaste ja vahetangide kui tarvikute jaoks, vt [www.rems.de](http://www.rems.de) → Tooted → Radiaalpressid → REMS presstangid, REMS pressrõngad → kataloog (PDF)



### 1.3. Kasutusala

REMS Mini-Press 14 V ACC / Mini-Press 22 V ACC / Mini-Press S 22 V ACC kõigi levinud pressistusüsteemide pressühenduste tegemiseks teras-, rooste-vabast terasest-, vask-, plast-, komposiitorudel Ø 10–40 mm Ø ½–1¼"

Vt ka veebilehte [www.rems.de](http://www.rems.de) → Tooted → Radiaalpressid →

REMS presstangid Mini, REMS pressrõngad → Kataloogi väljavõte (PDF)



REMS Power-Press SE / Power-Press / Power-Press ACC / Power-Press XL ACC, REMS Akku-Press 14 V / Akku-Press 14V ACC / Akku-Press E 22V ACC / Akku-Press 22V ACC / Akku-Press 22V Connected kõigi levinud pressistusüsteemide pressühenduste tegemiseks teras-, rooste-vabast terasest-, vask-, plast-, komposiitorudel Ø 10 – 108 (110) mm Ø ½ – 4"

Vt ka veebilehte [www.rems.de](http://www.rems.de) → Tooted → Radiaalpressid →

REMS presstangid, REMS pressrõngad → Kataloogi väljavõte (PDF)



REMS Akku-Press XL 45 kN 22V ACC on sobiv kõigi levinud pressistusüsteemide pressühenduste tegemiseks Ø 64 – 108 mm Ø 2½ – 4"

Vt ka veebilehte [www.rems.de](http://www.rems.de) → Tooted → Radiaalpressid →

REMS presstangid, REMS pressrõngad → Kataloogi väljavõte (PDF)



### Töötemperatuuri vahemik

REMS akupressid	–10 °C – +60 °C (14 °F – +140 °F)
Aku	–10 °C – +60 °C (14 °F – +140 °F)
Kiirilaadija	0 °C – +40 °C (32 °F – +104 °F)
Toitepinge	–10 °C – +45 °C (14 °F – +113 °F)
Võrgutoitega pressid	–10 °C – +60 °C (14 °F – +140 °F)
Hoidmise temperatuurivahemik	> 0°C (32 °F)

### 1.4. Survejõud, käik

#### Survejõud (nimijõud)

REMS Mini-Press 14V ACC / Mini-Press 22V ACC / Mini-Press S 22V ACC	22 kN
REMS Power-Press SE / Power-Press / Power-Press ACC / Power-Press XL ACC, Akku-Press 14V / Akku-Press 14V ACC / Akku-Press E 22V ACC / Akku-Press 22V ACC / Akku-Press 22V Connected	32 kN
REMS Akku-Press XL 45 kN 22V ACC	45 kN

<b>Käik</b>	
REMS Mini-Press 14V ACC / Mini-Press 22V ACC / Mini-Press S 22V ACC	28 mm
REMS Power-Press SE / Power-Press / Power-Press ACC, REMS Akku-Press 14V / Akku-Press 14V ACC / Akku-Press E 22V ACC / Akku-Press 22V ACC / Akku-Press 22V Connected	41 mm
REMS Power-Press XL ACC, REMS Akku-Press XL 45kN 22V ACC	104 mm

### 1.5. Elektrilised näitajad

REMS Power-Press SE	} 230 V~; 50–60 Hz; 450 W 110 V~; 50–60 Hz; 450 W S3 20% (AB 2/10 min) isolatsioon, tulekindel isolatsioon
REMS Power-Press	
REMS Power-Press ACC	
REMS Power-Press XL ACC	
REMS Mini-Press 14V ACC	14,4 V =; 2,5 Ah
	14,4 V =; 5,0 Ah
REMS Akku-Press 14V, REMS Akku-Press 14V ACC	14,4 V =; 5,0 Ah
REMS Mini-Press 22V ACC	} 21,6 V =; 2,5 Ah 21,6 V =; 4,4 Ah 21,6 V =; 5,0 Ah 21,6 V =; 9,0 Ah
REMS Mini-Press S 22V ACC	
REMS Akku-Press E 22V ACC	
REMS Akku-Press 22V ACC	
REMS Akku-Press 22V Connected	
REMS Akku-Press XL 45kN 22V ACC	21,6 V =; 5,0 Ah 21,6 V =; 9,0 Ah

Kiirakulaadija Li-Ion/Ni-Cd (pistikaku, art nr 571560)	sisenev (input) 220–240 V~; 50–60 Hz; 65 W väljuv (output) 10,8–18 V = isolatsioon, tulekindel isolatsioon
	sisenev (input) 100–120 V~; 50–60 Hz; 65 W väljuv (output) 10,8–18 V = isolatsioon, tulekindel isolatsioon
Kiirakulaadija Li-Ion (liugaku, art nr 571575)	sisenev (input) 220–240 V~; 50–60 Hz; 70 W väljuv (output) 21,6 V = isolatsioon, tulekindel isolatsioon
	sisenev (input) 100–120 V~; 50–60 Hz; 70 W väljuv (output) 21,6 V = isolatsioon, tulekindel isolatsioon
Kiirakulaadija Li-Ion (liugaku, art nr 571585)	sisenev (input) 100–240 V~; 50–60 Hz; 90 W väljuv (output) 21,6 V = isolatsioon, tulekindel isolatsioon
Kiirakulaadija Li-Ion (liugaku, art nr 571587)	sisenev (input) 100–240 V~; 50–60 Hz; 290 W väljuv (output) 21,6 V = isolatsioon, tulekindel isolatsioon
Toitepinge 14,4 V (art nr 571565)	sisenev (input) 220–240 V~; 50–60 Hz; 600 W väljuv (output) 14,4 V =; 33 A isolatsioon, tulekindel isolatsioon
	sisenev (input) 100–120 V~; 50–60 Hz; 400 W väljuv (output) 14,4 V =; 18 A isolatsioon, tulekindel isolatsioon
Toitepinge 21,6 V (art nr 571567)	sisenev (input) 220–240 V~; 50–60 Hz; 350 W väljuv (output) 21,6 V =; ≤ 15 A isolatsioon, tulekindel isolatsioon
Toitepinge 21,6 V (art nr 571578)	sisenev (input) 220–240 V~; 50–60 Hz; 900 W väljuv (output) 21,6 V =; 40 A isolatsioon, tulekindel isolatsioon

### 1.6. Mõõtmed

REMS Power-Press SE	430×118×85 mm (16,9"×4,6"×3,3")
REMS Power-Press/Power-Press ACC	370×235×85 mm (14,4"×9,2"×3,3")
REMS Power-Press XL ACC	525×255×90 mm (20,7"×10,0"×3,5")
REMS Mini-Press 14V ACC	288×260×80 mm (11,3"×10,2"×3,1")
REMS Mini-Press 22V ACC	273×260×75 mm (10,7"×10,2"×3,0")
REMS Mini-Press S 22V ACC	405×145×75 mm (15,9"×5,7"×3,0")
REMS Akku-Press 14V / Akku-Press 14V ACC	338×298×85 mm (13,3"×11,7"×3,3")
REMS Akku-Press E 22V ACC	285×290×81 mm (11,2"×11,4"×3,2")
REMS Akku-Press 22V ACC	285×290×81 mm (11,2"×11,4"×3,2")
REMS Akku-Press 22V Connected	295×310×81 mm (11,6"×12,2"×3,2")
REMS Akku-Press XL 45kN 22V ACC	540×325×85 mm (21,3"×12,8"×3,3")

### 1.7. Kaalud

REMS Power-Press SE ajam	4,7 kg (10,4 lb)
REMS Power-Press/Power-Press ACC ajam	4,6 kg (10,0 lb)
REMS Power-Press XL ACC	5,5 kg (12,1 lb)
REMS Mini-Press 14V ACC akuga ajam	2,1 kg (4,5 lb)
REMS Mini-Press 22V ACC akuga ajam	2,1 kg (4,5 lb)
REMS Mini-Press S 22V ACC akuga ajam	2,2 kg (4,9 lb)
REMS Akku-Press 14V/Akku-Press 14V ACC akuga ajam	3,8 kg (8,3 lb)
REMS Akku-Press E 22V ACC akuga ajam	2,8 kg (6,2 lb)
REMS Akku-Press 22V ACC akuga ajam	2,8 kg (6,2 lb)

REMS Akku-Press 22V Connected akuga ajam	2,9 kg (6,4 lb)
REMS Akku-Press XL 45kN 22V ACC akuga ajam	5,7 kg (12,6 lb)
REMS aku Li-Ion 14,4 V, 2,5 Ah	0,3 kg (0,7 lb)
REMS aku Li-Ion 14,4 V, 5,0 Ah	0,5 kg (1,1 lb)
REMS aku Li-Ion 21,6 V, 2,5 Ah	0,5 kg (1,1 lb)
REMS aku Li-Ion 21,6 V, 4,4 Ah	0,8 kg (1,8 lb)
REMS aku Li-Ion 21,6 V, 5,0 Ah	0,8 kg (1,8 lb)
REMS aku Li-Ion 21,6 V, 9,0 Ah	1,1 kg (2,4 lb)
Presspihid (ca)	1,8 kg (3,9 lb)
Presspihid Mini (ca)	1,2 kg (2,6 lb)
Vahepihid Mini Z8	1,0 kg (2,2 lb)
Vahepihid Z2	2,0 kg (4,4 lb)
Vahepihid Z4	3,6 kg (7,9 lb)
Vahepihid Z5	3,8 kg (8,4 lb)
Vahepihid Z6 XL	5,5 kg (12,1 lb)
Vahepihid Z8	1,7 kg (3,7 lb)
Pressrõngas M54 (PR-3S)	3,1 kg (6,8 lb)
Pressrõngas U75 (PR-3B)	2,7 kg (5,9 lb)

### 1.8. Müra

Töökohal emissiooniväärtus	
REMS Power-Press SE	L <sub>pa</sub> = 76 dB(A) L <sub>WA</sub> = 87 dB(A) K = 3 dB(A)
REMS Power-Press /ACC/XL ACC	L <sub>pa</sub> = 81 dB(A) L <sub>WA</sub> = 92 dB(A) K = 3 dB(A)
REMS Mini-Press 14V ACC / 22V ACC / S 22V ACC	L <sub>pa</sub> = 73 dB(A) L <sub>WA</sub> = 84 dB(A) K = 3 dB(A)
REMS Akku-Press 14V / 14V ACC / E 22V ACC / 22V ACC / 22V ACC Connected / XL 45kN 22V ACC	L <sub>pa</sub> = 74 dB(A) L <sub>WA</sub> = 85 dB(A) K = 3 dB(A)

### 1.9. Vibratsioon

Möödetud kiirenduse efektiivväärtus	< 2,5 m/s <sup>2</sup> K = 1,5 m/s <sup>2</sup>
-------------------------------------	---

Nimetatud võnkeemissiooni väärtus mõõdeti vastavalt standardsele kontrollimenetlusele ja seda võib kasutada võrdluseks teiste elektritööriistadega. Nimetatud võnkeemissiooni väärtust võib kasutada ka ohtlikkuse edasiseks hindamiseks.

#### ⚠ ETTEVAATUST

Võnkeemissiooniväärtus võib elektritööriista tegeliku kasutamise ajal toodud väärtusest erineda sõltuvalt sellest, kuidas ja millisel viisil elektritööriista kasutatakse. Sõltuvalt tegelikest oludest on vajaduse korral tarvis rakendada lisakaitsemeetmeid, et tagada seadmega töötava inimese ohutus.

## 2. Ekspluatatsiooni võtmine

#### ⚠ ETTEVAATUST

Pärast ajamiasina pikemat ladustamist tuleb enne taaskasutuselevõttu esmalt lähtestusnupule vajutamise rakendada ülerõhventiil (13). Kui see on kinni jäänud või liigub raskesti, ei tohi pressida. Ajamimasin tuleb viia kontrollimiseks REMSi volitatud lepingulisse töökotta.

#### ⚠ UZMANĪBU

Pöörake tähelepanu ja järgige käsitsi teisaldatavate koormaraskuste riiklikke eeskirju.

REMS presstange ja REMS presstange Mini ja vahetangidega REMS pressrõngaid kasutatakse eri toruühendussüsteemides kehtivate REMS müügidokumentide kohaselt, vaadake ka [www.rems.de](http://www.rems.de) → Downloads → Tootekataloogid, -brošüürid. Kui süsteemi tootja muudab toruühendussüsteemi osi või toob need uuesti turule, tuleb REMSilt (e-post info@rems.de) küsida nende kasutamise tegelikkuse seis. Õigus teha muudatusi, võimalikud on vead.

### 2.1. Ühendamine vooluvõrku

#### ⚠ HOIATUS

**Jälgida voolupinget!** Enne ajamiasina, kiiralaadimisseadme või toitepinge ühendamist veenduge, et andmesildil toodud pinge vastaks võrgupingele. Ehitusplatsidel, niiskes keskkonnas, sise- ja välistingimustes vms paigaldusviiside puhul kasutage elektritööriista elektrivõrgus üksnes koos rikkevoolu kaitselülitiga, mis katkestab voolutoite kohe, kui lekkevool maapinda ületab 30 mA / 200 ms.

#### Akud

#### TEATIS

Aku 14,4 V (19) asetada ajamiasinasse või kiiralaadijasse alati vertikaalselt. Viiltu asetamine kahjustab kontakte ja võib põhjustada lühiühenduse, mis kahjustab akut.

#### Alapingest tingitud süvatühjenemine

Li-ion aku pinget ei tohi langeda alla miinimumpinge, kuna süvatühjenemine võib akut kahjustada. Tarnitud REMS Li-ion akueleemendid on ca 40% laetud. Sellepärast tuleb Li-ion akusid enne kasutamist laadida, hiljem laadida akusid regulaarselt. Järgida seda elemendi tootja nõuannet, muidu võib süvatühjenemine Li-ion akusid kahjustada.

#### Süvatühjenemine hoiustamisel

Kui suhteliselt vähe laetud aku jääb seisma või seda hoiustatakse pikemat aega, võib süvatühjenemine akut kahjustada. Kui Li-ion akud jäetakse seisma,

tuleb neid laadida enne seisma jätmist, seejärel hiljemalt iga kuue kuu järel ja enne uuesti kasutusele võtmist.

#### TEATIS

**Akut tuleb enne kasutamist laadida. Li-ioon akusid tuleb süvätühjenemise vältimiseks regulaarselt laadida. Süvätühjenemine rikub akut.**

Kasutage REMS liitumioonakude laadimiseks ainult lubatud REMS kiirlaadimiseadmeid. Uued ja pikemaajaks seisma jäetud Li-ioon akud saavutavad täieliku mahtuvuse alles pärast korduva laadimisi.

#### Kiirlaadimiseade Li-ioon/Ni-Cd ja kiirlaadimiseadmed Li-ioon

Kui pistik on pistikupesasse pandud, põleb vasakpoolne kontrolltuli rohelise püsivalgusega. Kui aku on kiirlaadijasse pandud, näitab roheliselt vilkuv kontrolltuli, et akut laetakse. Kui see kontrolltuli põleb rohelise püsivalgusega, on aku laetud. Kui kontrolltuli vilgub punaselt, on aku defektne. Kui signaallambis põleb pidevalt punane tuli, jääb kiirlaadija ja/või aku temperatuur väljapoole lubatavat tööpiirkonda 0°C kuni +40°C.

#### TEATIS

Kiirlaadijad ei sobi kasutamiseks välistingimustes.

#### Toitepingeseade

Toitepingeseadmed on akutööriistade käitamiseks võrgurežiimis akude asemel. Toitepingeseadmetel on liigvoolu- ja temperatuurikaitse. Tööolekut näitab LED-tuli. Põlev LED-tuli näitab töövalmis olekut. Kui LED-tuli kustub või vilgub, tähendab see liigvoolu või lubamatut temperatuuri. Ajamimasina kasutamine ei ole sel ajal võimalik. Pärast vaheaega süttib LED-tuli taas ja tööd võib jätkata.

#### TEATIS

Toitepingeseadmed ei sobi kasutamiseks välistingimustes.

### 2.2. Presstangide, presstangide Mini (jn 1 (1)), presstangide (4G) (jn 11), presstangide (S) (jn 12), vahetangidega pressrõnga (PR-3S) (jn 13), vahetangidega pressrõnga (PR-3B) (jn 14), vahetangidega pressrõnga 45° (PR-2B), vahetangidega Z8 või vahetangidega Mini Z8 pressrõnga S (PR-2B) (jn 15) montaaž (vahetamine) radiaalpressidel.

Eemaldada pistik vooluvõrgust või võtta aku välja. Kasutada ainult presspihte, presspihte Mini või pressrõngaid süsteemispetsiifilise presskontuuriga vastavalt pressitavale suruühendussüsteemile. Presspihtidel, presspihtidel Mini või pressrõngastel on survemokkadele või press-segmentidele tähtedega märgitud presskontuur ja numbritega suurus. Vahetangid on tähistatud tähega Z ja numbriga, et rühmitada tange vastavalt samasugust tähistust omavale lubatavale pressrõngale. Pressrõngast 45° (PR-2B) tohib vahetangidele Z1 / vahetangidele Mini Z1 asetada ainult 45° nurga all (jn 18). Pressrõnga S (PR-2B) korral saab vahetangid Z8 või vahetangid Mini Z8 paigaldada sujuvalt pööratavana (jn 15). Lugege ja järgige kasutatava presskoostesüsteemi tootja/müüja paigaldusjuhendit. Mitte pressida ebasobivate presspihtide või pressrõngaga ning vahetangidega, Mini vahetangide (presskontuur, suurus). Sellisel juhul ei ole võimalik ühendada ja masin ning presspihid, presspihtid Mini või pressrõngad ja vahetangid, Mini vahetangid võivad saada kahjustada.

Vahetangid Z6 XL REMS pressrõngaste XL 64 – 108, 2½ – 4" (PR-3S) käitamiseks REMS Power-Press XL ACC-ga. Vahetangid Z7 XL 45 kN REMS pressrõngaste XL 64 – 108, 2½ – 4" (PR-3S) ja pressrõngaste XL 2½ – 4" (PR-3B) käitamiseks REMS Akku-Press XL 45 kN 22 V ACC-ga. Tootele REMS Akku-Press XL 45 kN 22 V ACC sobivad üksnes vahetangid Z7 XL 45 kN.

Ajam asetada kas lauale või põrandale. REMS Power-Press XL ACC pöördhülss (jn 5 (21)) tuleb paigutada olenevalt kasutatavatest presstangidest/vahetangidest. Vahetangide Z6 XL kasutamiseks tuleb pöördhülssi (21) keerata kuni kohale fikseerumiseni, nii et see ei kataks ajamikorpuse pilu. Kõigi teiste presstangide/vahetangide puhul keerake pöördhülssi (21) kuni kohale fikseerumiseni, nii et see katab ajamikorpuse pilu. Enne presspihtide, presspihtide Mini või vahetangide paigaldamise (vahetamise) alustamist tõmmata pressrullikud (5) täielikult tagasi. REMS Power-Press SE puhul vajutage vajadusel pöörlemis-suuna hooba (7) vasakule ja rakendage turvalüliti (8), REMS Mini-Press 14 V ACC / Mini-Press 22 V ACC / Mini-Press S 22 V ACC, REMS Power-Press / Power-Press ACC / Power-Press XL ACC ja REMS Akku-Press 14 V / Akku-Press 14 V ACC / Akku-Press E 22 V ACC / Akku-Press 22 V ACC / Akku-Press 22 V Connected, REMS Akku-Press XL 45 kN 22 V ACC puhul vajutage lähtetusnuppu (13) seni, kuni pressrullid (5) on täielikult tagasi liikunud.

#### ⚠ ETTEVAATUST

Paigutage pöördhülss (21) alati vastavalt kasutatavatele presstangidele/vahetangidele kuni selle kohale fikseerumiseni. Muljumisoht!

Avage tangide hoidepolt (2). Tõmmake selleks lukustustihvti (4), tangide hoidepolt (2) hüppab vedru jõul välja. Paigaldage valitud presstangid, presstangid Mini (1), vahetangid, vahetangid Mini (14). Lükake tangide kinnituspoldid (2) ette, kuni lukustustihvt (4) fikseerub. Seejuures vajutage nupp (3) otse tangide hoidepoldi (2) kohal alla. Ärge käivitage ajamit ilma paigaldamata presstangide, Mini presstangide, vahetangidega pressrõngaste ja Mini vahetangideta. Pressimisprotsess käivitada ainult suruühenduse teostamiseks. Suruühenduse vastusurve puudumisel on ajam või presspihid, presspihid Mini, pressrõngas ja vahetangid, Mini vahetangid liigsel koormatud.

#### ⚠ ETTEVAATUST

**Pressida ei tohi, kui tangide hoidepolt (2) ei ole riivistatud. Murdumisoht, eemalepaikuvad osad võivad tekitada tõsiseid vigastusi!**

### 2.3. Lisafunktsioonid REMS Akku-Press 22V Connected

Teavet menüüjuhtimise, Connected funktsioonide ja teenindusportali kohta leiate REMS Akku-Press 22V Connected kasutusjuhendist.



Kasutusjuhend



Quickstart kirjuhiste video (Youtube)

### 3. Eksploataatsioon

#### ⚠ ETTEVAATUST

Pärast ajamimasina pikemat ladustamist tuleb enne taaskasutuselevõttu esmalt lähtetusnupule vajutamise rakendada ülerõhuventiil (13). Kui see on kinni jäänud või liigub raskesti, ei tohi pressida. Ajamimasin tuleb viia kontrollimiseks REMSi volitatud lepingulisse töökotta.

Kontrollige enne iga kasutuskorda, kas presstangid, presstangid Mini, pressrõngas, vahetangid ja vahetangid Mini, eriti aga pressmokkade (10) või kõigi kolme press-segmeni (16) presskontuur (11, 17) on saanud kahjustusi või kulunud. Ärge kasutage kahjustatud või kulunud presstange, presstange Mini, pressrõngaid, vahetange ega vahetangid Mini. Vastasel juhul ei saavutata korralikku pressmistulemust ja võib juhtuda tööõnnetus.

Tehke enne iga kasutuskorda ajamimasina ja kõigi paigaldatud presstangide, presstangide Mini, parajasti paigaldatud vahetangidega või vahetangidega Mini pressrõngaga proovipressimine, nii et on sisestatud pressühendaja. Presstangid, presstangid Mini (1), vahetangidega või vahetangidega Mini pressrõngas (15) tuleb seejuures mehaaniliselt ajamimasinasse sobitada ja nõuetekohaselt lukustada. Presstangidel, presstangidel Mini (jn 1), pressrõngal (PR-3B) (jn 14), pressrõngal 45° (PR-2B) ja pressrõngal S (PR-2B) (jn 15) tuleb pärast pressimise lõpetamist jälgida pressmokkade (10) täielikku sulgumist „A“ juures. Presstangidel (PZ-4G) (jn 11), presstangidel (PZ-S) (jn 12) tuleb pärast pressimise lõpetamist jälgida pressmokkade (10) täielikku sulgumist nii „A“ juures kui ka vastasküljel „B“. Pressrõngal (PR-3S) (jn 13), pressrõngal XL (PR-3S) (jn 13) tuleb pärast pressimise lõpetamist jälgida press-segmentide (16) täielikku sulgumist nii „A“ juures kui ka vastasküljel „B“. Kontrollida ühenduse tihedust (jälgida riigis kehtivaid eeskirju, norme, õigusakte jne).

Kui presspihtide, presspihtide Mini sulgumisel tekib presshülssile terav serv, võib pressühendus osutuda vigaseks või lekkida (vt. punkt 5 Häired töös).

#### ⚠ ETTEVAATUST

**Ajami kahjustuste vältimiseks jälgige, et tööolukordades, nagu näitlikult näidatud joonistel 17 kuni 19, ei tekiks pinget presstangide, Mini presstangide, pressrõnga, vahetangide, Mini vahetangide, liitmike ja ajami vahel. Nõuete eiramisel ähvardab murdumisoht ja laiali paikuvad osad võivad tekitada tõsiseid kehavigastusi.**

### 3.1. Töökäik

Presspihid, presspihid Mini (1) käsitsi tugevalt kokku suruda, et presspihte oleks võimalik lükata üle suruühenduse. Seejuures ajam koos presspihtidega asetada pressühendusele toru telje suhtes täisnurga all. Vabastada presspihid, et nad toruühenduse ümber sulguksid. Ajamit hoida korpusekäepidemest (6) ja lülituskäepidemest (9).

Asetage pressrõngas (15) pressühendaja ümber. Paigaldage vahetangid / vahetangid Mini (14) ajamimasinasse ja fikseerige tangide kinnituspolt, vajaduse korral paigutage pöördhülss (21), vt 2.2. Suruge vahetangid / vahetangid Mini (14) käsitsi nii kõvasti kokku, et vahetange / vahetange Mini on võimalik asetada pressrõngale. Vabastage vahetangid / vahetangid Mini nii, et vahetangid / vahetangid Mini raadiused/poolkerad asetuksid kindlalt pressrõnga silindri-rullidele/kerapesadesse ja pressrõngas pressliitmikule (jn 16). Vahetangid Z1 ja vahetangid Mini Z1 puhul pöörake tähelepanu sellele, et pressrõngast tohib paigutada ainult 45° nurga all. Pressrõnga S (PR-2B) puhul tohib vahetangid Z8/vahetangid Mini Z8 pöörata astmeteta (jn. 15).

#### TEATIS

Kasutage ainult pressrõngale ja ajamile lubatud vahetange, vt 2.2. Eiramine võib põhjustada valesid või ebatihedaid pressliiteid, lisaks võivad pressrõngas ja vahetangid kahjustada saada.

REMS Power-Press SE puhul lülitage pöörlemis-suuna hooba (7) paremale (pealejooks) ja vajutage turvalüliti (8) drücken. Hoidke turvalüliti (8) all, kuni pressimine on lõpetatud ja presstangid või pressrõngas on suletud. Vabastage kohe turvalüliti. Lülitage pöörlemis-suuna hooba (7) vasakule (tagasijooks) ja vajutage lüliti (8), kuni pressrullid on tagasi liikunud ja turvalüliti reageerib. Vabastage kohe turvalüliti.

#### TEATIS

Ärge turva-hõõrdsidurit asjata koormake. Vabastage pärast presstangide/pressrõnga sulgumist või pressrullide tagasilükkumist kohe turvalüliti. Nagu iga hõõrdsidur, kuulub ka turva-hõõrdsidur. Tarbetul koormamisel kuulub see kiiremini ja võib kahjustada.

Töötamisel REMS Power-Press ja REMS Akku-Press-ga vajutage turvalüliti (8) kuni presspihid või pressrõngas on täielikult sulgunud. Sellest annab märku helisignaali (naksatus). Vabastusnuppu (13) vajutada kuni pressrullid on täielikult tagasi jooksnud.



Töötamisel REMS Mini-Press 14 V ACC / Mini-Press 22 V ACC / Mini-Press S 22 V ACC, REMS Akku-Press 14 V ACC, Akku-Press E 22 V ACC, Akku-Press XL 45 kN 22 V ACC, REMS Power-Press ACC ja Power-Press XL ACC-ga vajutada turvalüliti (8) kuni presspihid või pressrõngas täielikult sulgunud on. Pärast pressimise lõpetamist lülitub ajam automaatselt tagasikäigule (sundtagasikäik). Sellele osutab heliline märguanne (raksumine).

REMS Akku-Press 22 V ACC puhul hoidke turva-klahvlülitit (8) all, kuni presstangid või pressrõngas on täielikult sulgunud. Akku-Press 22 V Connected puhul vajutage pressimise alustamiseks kõigepealt toitelüliti (26), seejärel ohutuspuutelüliti (8). Pärast pressimise lõpetamist lülitub käituri automaatselt ümber tagasikäigule (sundprotsess). Pressirõhu näidiku (22) värviline LED-tuli näitab, kas käitusmasina pressirõhk oli etteantud väärtuse piires, vt punkti 3.6.

Suruda presspihid, Mini presspihid käsitsi kokku, nii et need on võimalik koos ajamimasinaga suruühenduselt tagasi tõmmata. Suruda vahepihid käsitsi kokku, nii et need on võimalik koos ajamimasinaga pressrõngalt tagasi tõmmata. Avada pressrõngas käsitsi, nii et on võimalik see suruühenduselt tagasi tõmmata.

### 3.2. Funktsioonikindlus

REMS Power-Press SE puhul lõpeb pressimistoiming turvalüliti (8) vabastamisel. Ajamimasina mehaanilist ohutust mõjutab pressrullide mõlemas lõppasendis pöördemomendist sõltuv turvahõõrdsidur. Ärge koormake turvahõõrdsidurit asjata. Lisaks on REMS Power-Press SE varustatud ohutuselektronika süsteemiga, mis lülitab ajamimasina suure koormuse korral välja. Seni kuni presstangid (1), pressrõngad (15) täielikult sulguvad, vt 3.1, ei ole see kriitiline. Kui ajamimasin lülitub juba enne pressimise lõpetamist välja (presstangid, pressrõngad ei olnud suletud, vt 3.1), siis ei tohi edasi töötada ja ajamimasin tuleb viivitamatult REMS volitatud lepingulisel klienditeenindusel kontrollida ja/või parandada.

REMS Power-Press ja REMS Akku-Press 14 V annab pressimise automaatselt lõpetamisel helisignaali (naksatus).

REMS Mini-Press 14 V ACC / Mini-Press 22 V ACC / Mini-Press S 22 V ACC, REMS Akku-Press 14 V ACC / Akku-Press E 22 V ACC / Akku-Press 22 V ACC / Akku-Press 22 V Connected / Akku-Press XL 45 kN 22 V ACC, REMS Power-Press ACC ja Power-Press XL ACC annab pressimise automaatselt lõpetamisel helisignaali (naksatus) ja jookseb automaatselt tagasi (sundtagasikäik).

#### TEATIS

**Ainult siis, kui presspihid, presspihid Mini, pressrõngas või presssegmentid on täielikult sulgunud, on ühendus korrekne. Presstangidel, presstangidel Mini (jn 1), pressrõngal (PR-3B) (jn 14), pressrõngal 45° (PR-2B) ja pressrõngal S (PR-2B) (jn 15) tuleb pärast pressimise lõpetamist jälgida pressmokkade (10) täielikku sulgumist „A“ juures. Presstangidel (PZ-4G) (jn 11), presstangidel (PZ-S) (jn 12) tuleb pärast pressimise lõpetamist jälgida pressmokkade (10) täielikku sulgumist nii „A“ juures kui ka vastasküljel „B“. Pressrõngal (PR-3S) (jn 13), pressrõngal XL (PR-3S) tuleb pärast pressimise lõpetamist jälgida press-segmentide (16) täielikku sulgumist nii „A“ juures kui ka vastasküljel „B“. Kui presspihtide, presspihtide Mini, pressrõngas või press-segmentide sulgumisel tekib pressihülsile terav serv, võib pressühendus osutuda vigaseks või lekkida (vt punkt 5 Häired töös).**

### 3.3. Töö turvalisus

Töö turvalisuse tagamiseks on ajamid varustatud turvalülitiga (8). See lülit võimaldab igal momendil, ohu tekkimisel, ajami kohese seiskumise. Ajamit on võimalik igas asendis tagasikäigule lülitada.

### 3.4. Masinaseisundi kontrollimine aku süvatühjenemiskaitsega

Kõik REMS akupressid on alates 1.01.2011 varustatud masina seisundi elektroonilise kontrollseadmega (18) koos liigse voolutugevuse eest kaitsva ülekoormuskaitsega ja laadimisoleku näiduga kahevärvilise rohelise/punase LED-märgutule kujul. Roheline LED-tuli põleb, kui aku on täis laetud või veel piisavalt täis. LED süttib punaselt, kui akut tuleb laadida, akul esineb rike või on ajamimasinad ülevoolu tõttu välja lülitatud. Kui tuli süttib pressimise ajal ja pressimisprotsessi ei lõpetata, tuleb pressimine lõpetada täislaetud Li-ioon akuga. Kui ajamimasinat ei kasutata, kustub LED ca 2 tunni pärast, ent süttib taas ajamimasina uuesti sisselülitamisel.

### 3.5. 21,6 V liitiumioonakude astmeline laadimisoleku näidik (20)

Astmeline laadimisoleku näidik näitab aku laadimisolekut 4 LEDiga. Pärast patareisümboliga nupule vajutamist põleb mõne sekundi vältel vähemalt üks LED. Mida rohkem LEDisid põleb roheliselt, seda rohkem täis laetud on aku. Kui LED vilgub punaselt, tuleb akut laadida.

### 3.6. Pressirõhu jälgimine

REMS Akku-Press 22 V ACC (joonis 4) ja REMS Akku-Press 22 V Connected (joonis 9) puhul jälgitakse pressimise ajal ka pressimisrõhku. Pärast pressimisprotsessi lõpetamist süttib pressimisrõhu näidik (22) valgelt, kui pressimisrõhk oli etteantud väärtuse piires. Kui näidik süttib punaselt, oli pressimisrõhk etteantud väärtusest väiksem. Kui näidik süttib punaselt ja käituri lülitatakse välja, oli pressimisrõhk etteantud väärtusest suurem. Vajutage lähtestusklahvile (13), kuni pressrullid on lõpuni tagasi liikunud. Kui pressirõhk oli väljaspool etteantud väärtuste vahemikku, võib käivitada uue pressimisprotsessi. Pressirõhu näidik süttib siis pressimise ajal uuesti valgena. Mõne aja möödudes, umbes 2 min pärast kustub LED-tuli, kuid süttib käituri taas sisselülitamisel siiski uuesti. Kui

pressirõhunäidiku LED-tuli süttib punaselt, soovitatakse lasta käituri REMS volitatud lepingulisel klienditeenindustöökojas kontrollida/remontida.

AKU-Press 22 V Connected puhul on pressimisrõhu seirel ka lisafunktsioonid, vt REMS Akku-Press 22 V Connected kasutusjuhendi peatükki 3.1.3.

#### TEATIS

Kui pressirõhk on etteantud väärtuste vahemiku piires ja pressirõhunäidiku (22) LED-tuli põleb valgelt, ei saa põhimõtteliselt lähtuda sellest, et presstangid, pressrõngas ja pressisegmentid pressimisprotsessi lõpus suleti. Täielik sulgemine tuleb tagada iga pressimisprotsessi ajal, vt 3.1.

## 4. Korrashoid

Hoolimata alljärgnevalt mainitud hooldusest soovitatatakse REMS ajamimasinad koos kõigi tööriistadega (nt presstangid, presstangid Mini, pressrõngad koos vahetangidega, vahetangid Mini) ja lisatarvikutega (nt akud, kiirlaadimiseadmed, toitepingeseadmed) tuua kord aastas REMS volitatud klienditöökohta ülevaatusse ja elektriliste seadmete korduskontrolli. Saksamaal tehakse elektriseadmete korduskontrolli vastavalt normile DIN VDE 0701-0702 ning vastavalt õnnetusjuhtumite ennetamise eeskirjale DGUV Vorschrift 3 „Elektriseadmed ja -seadised“ on see ette nähtud ka kaasaskantavate elektriseadiste jaoks. Lisaks tuleb järgida kasutuskohas kehtivaid riiklike ohutusnorme, reegleid ja eeskirju.

### 4.1. Hooldus

#### ⚠ HOIATUS

**Enne hoolduse teostamist eemaldada pistik vooluvõrgust või eemaldada aku!**

Hoidke presstangid, presstangid Mini, pressrõngad, vahetangid, vahetangid Mini, eelkõige nende tööpinna puhtana. Puhastage tugevalt mustunud metall-osad nt puhastusvahendiga REMS CleanM (art. nr 140119), lisaks kasutage roostekaitset.

Puhastage plastosi (nt korpus, akud) vaid puhastusvahendiga REMS CleanM (art. nr 140119) või pehmetoimelise seebi ja niiske rätiga. Mitte kasutada puhastusvahendeid. Nendes sisalduv erinevaid kemikaale, mis võivad kahjustada plastikosid. Mitte kasutada plastikosade puhastamiseks bensiini, tärpentiinoli, lahustit või teisi aineid.

Elektritööriista sisemusse ei tohi sattuda vett. Elektritööriista ei tohi panna vedeliku sisse.

Kontrollida regulaarselt presspihtide, presspihtide Mini, pressrõngaste ja vahepihtide liikuvust. Vajaduse korral puhastada presspihid, presspihid Mini, pressrõngad või vahepihid, Mini vahepihid ja määrada survemokkade, presssegmentide või vahemokkade poldid (12) masinaõliga, kuid mitte monteerida maha presspihte, presspihte Mini, pressrõngaid või vahepihte, Mini vahepihte (joon. 1, 11 – 15)! Eemaldada mustus presskontuuridelt (11, 17). Kontrollida regulaarselt presspihtide, presspihtide Mini, Mini vahepihid pressrõngaste ja vahepihtide, Mini vahepihte funktsioneerimist, selleks teostada proovipressimine paigaldatud suruühendusega. Ainult siis, kui presspihid, presspihid Mini, pressrõngas või press-segmentid on täielikult sulgunud, on ühendus korrekne. Presstangidel, presstangidel Mini (jn 1), pressrõngal (PR-3B) (jn 14), pressrõngal 45° (PR-2B) ja pressrõngal S (PR-2B) (jn 15) tuleb pärast pressimise lõpetamist jälgida pressmokkade (10) täielikku sulgumist „A“ juures. Presstangidel (PZ-4G) (jn 11), presstangidel (PZ-S) (jn 12) tuleb pärast pressimise lõpetamist jälgida pressmokkade (10) täielikku sulgumist nii „A“ juures kui ka vastasküljel „B“. Pressrõngal (PR-3S) (jn 13), pressrõngal XL (PR-3S) tuleb pärast pressimise lõpetamist jälgida press-segmentide (16) täielikku sulgumist nii „A“ juures kui ka vastasküljel „B“. Kui presspihtide, presspihtide Mini, pressrõngas või press-segmentide sulgumisel tekib pressihülsile terav serv, võib pressühendus osutuda vigaseks või lekkida (vt punkt 5 Häired töös).

Kahjustatud või kulunud presspihte, presspihte Mini, pressrõngaid ja vahepihte, Mini vahepihte ei tohi enam kasutada. Kahtluse korral toimetada ajam koos kõigi presspihtide, presspihtide Mini, pressrõngaste ja vahepihtidega, Mini vahepihtidega inspekteerimiseks REMS-i poolt volitatud klienditeenindustöökohta.

Presspihtide ühenduspind hoida puhtana eriti hoolikalt puhastada pressrulle (5) ja pihtide kinnituspolte (2) ja määrada need masinaõliga. Kontrollige ajamimasina töökindlust regulaarselt, tehes pressimisi pressühendajaga, mis nõuab suurimat surumisjõudu. Sulgeb presstangid, presstangid Mini, pressrõnga, press-segmentid selle pressimisega täielikult (vt ülalt), millega on tagatud ajamimasina töökindlus.

### 4.2. Inspeksioon/tööks seadmine

#### ⚠ HOIATUS

**Enne tööks seadmist ja parandustööde teostamist eemaldada pistik vooluvõrgust või eemaldada aku!** Neid töid tohib teostada vaid kvalifitseeritud spetsialist.

REMS Power-Press SE ajamite mootorid on hooldusvabad. Mootoritel on pidev isemäärumine ja mootorite määrimine ei ole vajalik. Mootoritel REMS Power-Press SE, REMS Power-Press, REMS Power-Press ACC, REMS Power-Press XL ACC on sõeharjad. Need ummistuvad ja aegajalt on vajalik sõeharju kontrollida ja vajadusel vahetada. Kasutada ainult REMS originaal-sõeharju. Ajamimasinal REMS Power-Press SE on turva-hõõrdsidur. See kulub ja seda tuleb aeg-ajalt kontrollida või välja vahetada. Kasutage üksnes originaalsel REMS-i turva-hõõrdsidurit. Aku jõul töötavatel käitritel kuluvad alalisvoolumootorite süsiharjad. Neid vahetada ei saa; välja tuleb vahetada alalisvoolumootor.

REMS Akku-Press 22V Connected'il on harjadeta mootor. Kõigil elektrohüdraulilistel käituritel kuluvad rõngastihendid. Seetõttu tuleb tihendeid aeg-ajalt kontrollida ja vahetada. Pressimisel esineva jõu vähenemise või õlilekke korral anda ajam REMS-I poolt volitatud klenditeenindustöökotta kontrollimiseks või parandamiseks.

**TEATIS**

Kahjustatud või lõpuni kulunud presstange, Mini presstange, pressrõngaid ja vahetange ei tohi parandada.

## 5. Rikked

Ajami kahjustuste vältimiseks jälgige, et tööolukordades, nagu näitlikult näidatud joonistel 16 kuni 18, ei tekiks pinget presstangide, Mini presstangide, pressrõnga, vahetangide, Mini vahetangide, liitmike ja ajami vahel.

### **⚠ ETTEVAATUST**

Pärast ajamimasina pikemat ladustamist tuleb enne taaskasutuselevõttu esmalt lähtestusnupule vajutamiselega rakendada ülerõhuventiil (13). Kui see on kinni jäänud või liigub raskesti, ei tohi pressida. Ajamimasin tuleb viia kontrollimiseks REMS-i volitatud lepingulisse töökotta.

#### 5.1. Rike: Ajam ei tööta.

##### Põhjus:

- Süsiharjad on kulunud.
- Defektne toitejuhe (REMS Power-Press SE, REMS Power-Press, REMS Power-Press XL ACC, REMS Power-Press ACC).
- Aku tühi või rikkis (REMS-i aku-ajamimasinad).
- Ajam on defektne.

##### Abinõu:

- Laske süsiharjad ja alalisvoolumootor vahetada kas kvalifitseeritud spetsialistil või REMS-i volitatud lepingulisel hooldustöökojal.
- Laske toitejuhe välja vahetada pädeval tehnikul või REMS-i volitatud lepingulises töökojas.
- Laadige akut kiirlaadimisseadmega või vahetage aku välja.
- Laske ajamimasinat kontrollida/parandada REMS-i volitatud lepingulises töökojas.

#### 5.2. Rike: Ajam ei lõpeta pressimist; presstangid, presstangid Mini, pressrõngas, press-segment ei sulgu täielikult; lõiketangid, kaablikäärid ei lõika täielikult.

##### Põhjus:

- Ajamimasin on ülekuumenenud (REMS Power-Press SE, REMS Power-Press, REMS Power-Press ACC, REMS Power-Press XL ACC).
- Süsiharjad on kulunud.
- Hõõrdsidur on defektne (REMS Power-Press SE).
- Aku tühi või rikkis (REMS-i aku-ajamimasinad).
- Ajamimasin on rikkis.
- Kasutusel on sobimatud presstangid, presstangid Mini, vale pressrõngas (pressimiskontuur, suurus) või sobimatud vahetangid, vahetangid Mini või kasutatakse valesid lõiketerasid.
- Presstangid, Mini presstangid, pressrõngas, vahetangid, Mini vahepihid on jäigad või rikkis.
- Pressirõhunäidiku (22) LED-tuli põleb punaselt (REMS Akku-Press 22 V ACC, REMS Akku-Press 22V Connected), vt punkti 3.6.
- Keermesvarda tugevusklass on > 4.8 (400 N/mm<sup>2</sup>) (REMS-lõiketangid Mini M, REMS-lõiketangid M).
- Lõiketerad/kaabliõikurid on nürid (REMS-lõiketangid Mini M, REMS-lõiketangid M / REMS-kaablikäärid).
- REMS-presstangides Mini Basic E01, REMS-presstangides Basic E01 kasutatakse valesid Klauke presstarvikuid.

##### Abinõu:

- Laske ajamimasinal ca 10 min jahtuda.
- Laske süsiharjad ja alalisvoolumootor vahetada kas kvalifitseeritud spetsialistil või REMS-i volitatud lepingulisel hooldustöökojal.
- Laske hõõrdsidurit kontrollida/parandada REMS-i volitatud lepingulises töökojas.
- Laadige akut kiirlaadimisseadmega või vahetage aku välja.
- Laske ajamimasinat kontrollida/parandada REMS-i volitatud lepingulises töökojas.
- Kontrollige presstangide, presstangide Mini, pressrõnga, vahetangide, vahetangide Mini ja lõiketerade märgistust ja vajaduse korral vahetage välja.
- Ärge presstange, Mini presstange, pressrõngast, vahetange edasi kasutage! Puhastage presstange, Mini presstange, pressrõngast, vahetange, Mini vahepihid ja määrige kergelt masinaõliga või vahetage uu(t)e vastu.
- Laske käiturit kontrollida/remontida REMS-i volitatud lepingulises klienditeenindustöökojas. Tehke pressistusüsteemile vajaduse korral järelpressimine või asendage see uuega. Järgige pressistusüsteemi montaažjuhendit.
- Võtke arvesse keermesvarraste tugevusklassi.
- Pöörake lõiketerad ringi või vahetage välja / kasutage teistsuguseid kaabliõikureid.
- Lugege ja järgige süsteemi pakkuja juhiseid, vajaduse korral vahetage presstarvikud välja.

#### 5.3. Rike: REMS Power-Press SE lülitub pärast pressimise lõpetamist mitmekordselt välja.

##### Põhjus:

- Ajamimasin on rikkis.

##### Abinõu:

- Laske ajamimasinat kontrollida/parandada REMS-i volitatud lepingulises töökojas.

#### 5.4. Rike: Presstangide, Mini presstangide, pressrõnga, press-segmentide kulumisel tekib presshülslil selgesti nähtav kibralisus.

##### Põhjus:

- Presstangid, Mini presstangid, pressrõngas, press-segmentid või presskontuur on kahjustatud või kulunud.
- Kasutusel on sobimatud presstangid, Mini presstangid, sobimatu pressrõngas (presskontuur, suurus) või sobimatud vahetangid, Mini vahepihid.
- Presshülslid, toru või kaitsehülslid sobimatu kohandus.

##### Abinõu:

- Vahetage presstangid, Mini presstangid, pressrõngas uu(t)e vastu välja.
- Kontrollige presstangide, Mini presstangide, pressrõnga, vahetangide, Mini vahepihid märgistust ja vajadusel vahetage välja.
- Kontrollige presshülslid, toru ja kaitsehülslid sobivust. Järgige kasutatava presskoostesüsteemi tootja/müüja paigaldusjuhendit, vajadusel võtke tootjaga/müüjaga ühedust.

#### 5.5. Rike: Pressmokad sulguvad koormamata presstangide, Mini presstangide puhul „A“ ja „B“ (jn 1) juures.

##### Põhjus:

- Presstangid, Mini presstangid kukkusid põrandale, survevedru on kõverdunud.

##### Abinõu:

- Laske presstange, Mini presstange kontrollida REMS-i volitatud lepingulises töökojas.

#### 5.6. Rike: Kraatide tekkimine keermesvarraste lõikamisel (REMS-lõiketangid Mini M, REMS-lõiketangid M).

##### Põhjus:

- Lõiketerad on nürid või murdunud.
- Keermesvarda tugevusklass on > 4.8 (400 N/mm<sup>2</sup>).

##### Abinõu:

- Pöörake lõiketerad ringi või vahetage välja.
- Võtke arvesse keermesvarraste tugevusklassi.

## 6. Jäätmete kõrvaldamine

Kasutamise lõppemisel ei tohi radiaalpressi, akusid, kiirlaadimisseadmeid ega toitepingeseadmeid visata olmeprügi hulka. Need tuleb kõrvaldada seadusega ettenähtud korras. Liitiumakusid ja kõigi akusüsteemide akupakke tohib jäätmena käidelda vaid siis, kui need on tühjad. Täielikult tühjenemata liitiumakude ja akupakkide kõik kontaktid tuleb katta nt isoleerteibiga.

## 7. Tootja garantii

Garantiaeg kestab 12 kuud ja algab hetkest, mil uus toode on esimesele lõpptarbijale üle antud. Üleandmise kuupäeva tõendamiseks tuleb saata ostudokumendi originaal, millele peab olema märgitud ostukuupäev ja toote nimetus. Kõik garantiiajal ilmnevad funktsioonivead, mis on tõendatavalt seotud valmistamis- või materjalivigadega, parandatakse tasuta. Toote garantiiaeg ei pikene ega uuene puuduste kõrvaldamisega. Garantii alla ei kuulu kahjustused, mis on tekkinud loomulikust kulumisest, asjatundmatu käsitsemise või kasutamise nõuete rikkumise, tootjapoolsete ettekirjutuste mittetäitmise, sobimatute materjalide kasutamise, ülekoormamise, mitteotstarbekohase kasutamise, enda või kellegi teise poolt vale remontimise või muu sarnase põhjuse tõttu, mille eest REMS vastutust ei kanna.

Garantiiteenuseid tohivad osutada ainult firma REMS volitatud lepingulised töökodad. Garantiiõuet võetakse arvesse vaid juhul, kui toode tuuakse firma REMS volitatud lepingulisse töökotta, ilma et seda oleks eelnevalt püütud ise parandada. Asendatud tooted ja osad saavad firma REMS omandiks.

Kohale- ja tagasitoimetamise transpordikulud kannab kasutaja.

Firma REMS volitatud lepinguliste töökodade loendi leiате internetis aadressil [www.rems.de](http://www.rems.de). Riikides, mida seal ei ole nimetatud, tuleb seade viia hoolduskeskusesse SERVICE-CENTER, Neue Rommelshauser Straße 4, 71332 Waiblingen, Deutschland. Garantii ei piira kasutajale seadusega tagatud õigusi, eelkõige vigadest tingitud garantiinõuete esitamisel edasimüüjatele, samuti tahtliku kohustuste rikkumise ja tootevastutuse nõuete osas.

See garantii allub Saksa seadustele, v.a Saksamaa rahvusvahelise eraõiguse normdokumendid, samuti ei kehti ÜRO konventsioon kaupade rahvusvahelise ostu-müügilepingute kohta (CISG). Selle ülemaailmselt kehtiva tootjagarantii väljastaja on REMS GmbH & Co KG, Stuttgarter Str. 83, 71332 Waiblingen, Deutschland.

## 8. Tootjagarantii pikendamine 5 aastani

Selles kasutusjuhendis käsitletud jõumasinate tootjagarantii aega saab pikendada 5 aastani. Selleks tuleb registreerida jõumasin 30 päeva jooksul alates esmakasutajale üleandmisest aadressil [www.rems.de/service](http://www.rems.de/service). Pikendatud tootjagarantii nõuded rahuldatakse ainult registreeritud esmakasutajatel eeldusel, et jõumasina andmesilti ei ole eemaldatud ega muudetud ja andmed on loetavad. Nõuete loovutamine on välistatud.

## 9. Osade kataloog

Osade kataloogi vt [www.rems.de](http://www.rems.de) → Downloads → Parts lists.





**deu EG-Konformitätserklärung**

Wir erklären in alleiniger Verantwortung, dass das unter „Technische Daten“ beschriebene Produkt mit den unten aufgeführten Normen gemäß den Bestimmungen der Richtlinien 2006/42/EG, 2014/30/EU, 2011/65/EU, 2015/863/EU, 2019/1781/EU, 2009/125/EG übereinstimmt.

**eng EC Declaration of Conformity**

We declare under our sole responsibility that the product described under „Technical Data“ is in conformity with the standards below mentioned following the provisions of Directives 2006/42/EC, 2014/30/EU, 2011/65/EU, 2015/863/EU, 2019/1781/EU, 2009/125/EG.

**eng Declaration of Conformity (UK)**

We declare under our sole responsibility that the product described under „Technical Data“ is in conformity with the standards below mentioned following the provisions of Supply of Machinery (Safety) Regulations 2008 S.I. 2008/1597 (as amended), S.I. 2016/1091 (as amended), S.I. 2012/3032 (as amended), S.I. 2010/2617 (as amended) and the directive 2019/1781/EU.

**fra Déclaration de conformité CE**

Nous déclarons, de notre seule responsabilité, que le produit décrit au chapitre « Caractéristiques techniques » est conforme aux normes citées ci-dessous, conformément aux dispositions des directives 2006/42/EC, 2014/30/EU, 2011/65/EU, 2015/863/EU, 2019/1781/EU.

**ita Dichiarazione di conformità CE**

Dichiariamo sotto la nostra esclusiva responsabilità che il prodotto descritto in "Dati tecnici" è conforme alle norme indicate secondo le disposizioni delle direttive 2006/42/EC, 2014/30/EU, 2011/65/EU, 2015/863/EU, 2019/1781/EU, 2009/125/EG.

**spa Declaración de conformidad CE**

Declaramos bajo responsabilidad única, que el producto descrito en el apartado "Datos técnicos" satisface las normas abajo mencionadas conforme a las disposiciones de las directivas 2006/42/EC, 2014/30/EU, 2011/65/EU, 2015/863/EU, 2019/1781/EU, 2009/125/EG.

**nld EG-conformiteitsverklaring**

Wij verklaren op eigen verantwoordelijkheid dat het onder 'Technische gegevens' beschreven product in overeenstemming is met onderstaande normen volgens de bepalingen van de richtlijnen 2006/42/EC, 2014/30/EU, 2011/65/EU, 2015/863/EU, 2019/1781/EU, 2009/125/EG.

**swe EG-försäkran om överensstämmelse**

Vi förklarar på eget ansvar att produkten som beskrivs under "Tekniska data" överensstämmer med nedanstående standarder i enlighet med bestämmelserna i direktiv 2006/42/EC, 2014/30/EU, 2011/65/EU, 2015/863/EU, 2019/1781/EU, 2009/125/EG.

**nno EF-samsvarserklæring**

Vi erklærer på eget eneansvar at det produktet som er beskrevet under „Tekniske data“ er i samsvar med de nedenfor oppførte standardene i henhold til bestemmelsene i direktivene 2006/42/EC, 2014/30/EU, 2011/65/EU, 2015/863/EU, 2019/1781/EU, 2009/125/EG.

**dan EF-overensstemmelsesattest**

Vi erklærer på eget ansvar, at det under "Tekniske data" beskrevne produkt opfylder de nedenfor angivne standarder iht. bestemmelserne fra direktiverne 2006/42/EC, 2014/30/EU, 2011/65/EU, 2015/863/EU, 2019/1781/EU, 2009/125/EG.

**fin EY-vaatimustenmukaisuusvakuutus**

Vakuutamme yksin vastuullisina, että kohdassa "Tekniset tiedot" kuvattu tuote on alla mainituissa direktiiveissä 2006/42/EC, 2014/30/EU, 2011/65/EU, 2015/863/EU, 2019/1781/EU, 2009/125/EG määrättyjen standardien vaatimusten mukainen.

**por Declaração de Conformidade CE**

Declarámos sobre a nossa única responsabilidade que o produto descrito em "Dados técnicos" corresponde com as normas designadas em baixo de acordo com as disposições da Directiva 2006/42/EC, 2014/30/EU, 2011/65/EU, 2015/863/EU, 2019/1781/EU, 2009/125/EG.

**pol Deklaracja zgodności WE**

Niniejszym oświadczamy z pełną odpowiedzialnością, iż produkt opisany w rozdziale „Dane techniczne” odpowiada wymienionym niżej normom zgodnie z postanowieniami dyrektyw 2006/42/EC, 2014/30/EU, 2011/65/EU, 2015/863/EU, 2019/1781/EU, 2009/125/EG.

**ces EU-prohlášení o shodě**

Prohlašujeme s výhradní odpovědností, že v bodě „Technické údaje“ popsany výrobek odpovídá níže uvedeným normám dle ustanovení směrnic 2006/42/EC, 2014/30/EU, 2011/65/EU, 2015/863/EU, 2019/1781/EU, 2009/125/EG.

**slk EU-prehlásenie o zhode**

Prehlasujeme s výhradnou zodpovednosťou, že v bode „Technické údaje“ popísaný výrobok zodpovedá nižšie uvedeným normám podľa ustanovení smerníc 2006/42/EC, 2014/30/EU, 2011/65/EU, 2015/863/EU, 2019/1781/EU, 2009/125/EG.

**hun EU-megfelelősségi nyilatkozat**

Kizárólagos felelősséggel kijelentjük, hogy a „Technikai adatok” pontban említett termék megfelel, ahogy azt a rendelkezések is előírják a következő szabványoknak 2006/42/EC, 2014/30/EU, 2011/65/EU, 2015/863/EU, 2019/1781/EU, 2009/125/EG.

**hrv Izjava o skladnosti EZ**

Pod punom odgovornošću izjavljujemo da proizvod opisan u poglavlju "Tehnički podaci" odgovara dolje navedenim normama skladno direktivama 2006/42/EC, 2014/30/EU, 2011/65/EU, 2015/863/EU, 2019/1781/EU, 2009/125/EG.

**srp EZ deklaracija o usaglašenosti**

Pod punom odgovornošću izjavljujemo da je proizvod opisan u poglavlju „Tehnički podaci“ u skladu sa dole navedenim standardima prema odredbama direktiva 2006/42/EC, 2014/30/EU, 2011/65/EU, 2015/863/EU, 2019/1781/EU, 2009/125/EG.

**slv Izjava o skladnosti ES**

Izjavljamo pod izključno odgovornostjo, da je izdelek, ki je opisan v poglavju "Tehnični podatki", skladen s spodaj navedenimi standardi v skladu z določili direktiv 2006/42/EC, 2014/30/EU, 2011/65/EU, 2015/863/EU, 2019/1781/EU, 2009/125/EG.

**ron Declarație de conformitate CE**

Declarăm pe proprie răspundere, că produsul descris la "Date tehnice" corespunde standardelor de mai jos, în conformitate cu prevederile Directivelor europene 2006/42/EC, 2014/30/EU, 2011/65/EU, 2015/863/EU, 2019/1781/EU, 2009/125/EG.

**rus Совместимость по EG**

Мы заявляем под единоличную ответственность, что описанное в разделе „Технические данные“ изделие соответствует приведенным ниже стандартам согласно положениям Директив 2006/42/EC, 2014/30/EU, 2011/65/EU, 2015/863/EU, 2019/1781/EU, 2009/125/EG.

**ell Δήλωση συμμόρφωσης ΕΚ**

Δια της παρούσης και με πλήρη ευθύνη δηλώνουμε ότι το προϊόν που περιγράφεται στα "Τεχνικά χαρακτηριστικά" συμφώνει με τα κάτωθι πρότυπα, σύμφωνα με τους κανονισμούς των Οδηγιών 2006/42/EC, 2014/30/EU, 2011/65/EU, 2015/863/EU, 2019/1781/EU, 2009/125/EG.

**tur AB Uygunluk Beyanı**

"Teknik Veriler" başlığı altında tarif edilen ürünün 2006/42/EC, 2014/30/EU, 2011/65/EU, 2015/863/EU, 2019/1781/EU, 2009/125/EG sayılı direktif hükümleri uyarınca aşağıda yer alan normlara uygun olduğunu, sorumluluğu tarafımızca ait olmak üzere beyan ederiz.

**bul Декларация за съответствие на ЕО**

Със следното декларираме под собствена отговорност, че описаният в „Технически характеристики“ продукти съответства на посочените по-долу стандарти съгласно разпоредбите на директивите 2006/42/EC, 2014/30/EU, 2011/65/EU, 2015/863/EU, 2019/1781/EU, 2009/125/EG.

**lit EB atitikties deklaracija**

Mes atsakingai pareiškiame, kad skyriuje „Techniniai duomenys“ aprašytas gaminytis atitinka toliau išvardytus standartus pagal 2006/42/EC, 2014/30/EU, 2011/65/EU, 2015/863/EU, 2019/1781/EU, 2009/125/EG direktyvų nuostatas.

**lav ES atbilstības deklarācija**

Ar visu atbildību apliecinām, ka "Tehniskajos datos" aprakstītais produkts atbilst norādītajām normām atbilstoši direktīvu 2006/42/EC, 2014/30/EU, 2011/65/EU, 2015/863/EU, 2019/1781/EU, 2009/125/EG prasībām.

**est EÜ vastavusdeklaratsioon**

Kinnitame ainuvastutajana, et „tehniliste andmete“ all kirjeldatud toode on kooskõlas allpool toodud normidega vastavalt direktiivide 2006/42/EC, 2014/30/EU, 2011/65/EU, 2015/863/EU, 2019/1781/EU, 2009/125/EG sätetele.

EN 62841-1:2015 + AC:2015 + A11:2022, EN 55014-1:2017/A11:2020, EN IEC 55014-2:2021, EN IEC 61000-3-2:2019/A1:2021, IEC 61000-3-3:2013+ A1:2019 + A2:2021, EN IEC 61000-6-3:2021, EN 62233:2008

REMS GmbH & Co KG  
Stuttgarter Straße 83  
71332 Waiblingen  
Deutschland

2024-07-16



Dipl.-Ing. (DH) Arttu Däscher  
Manager Design and Development